

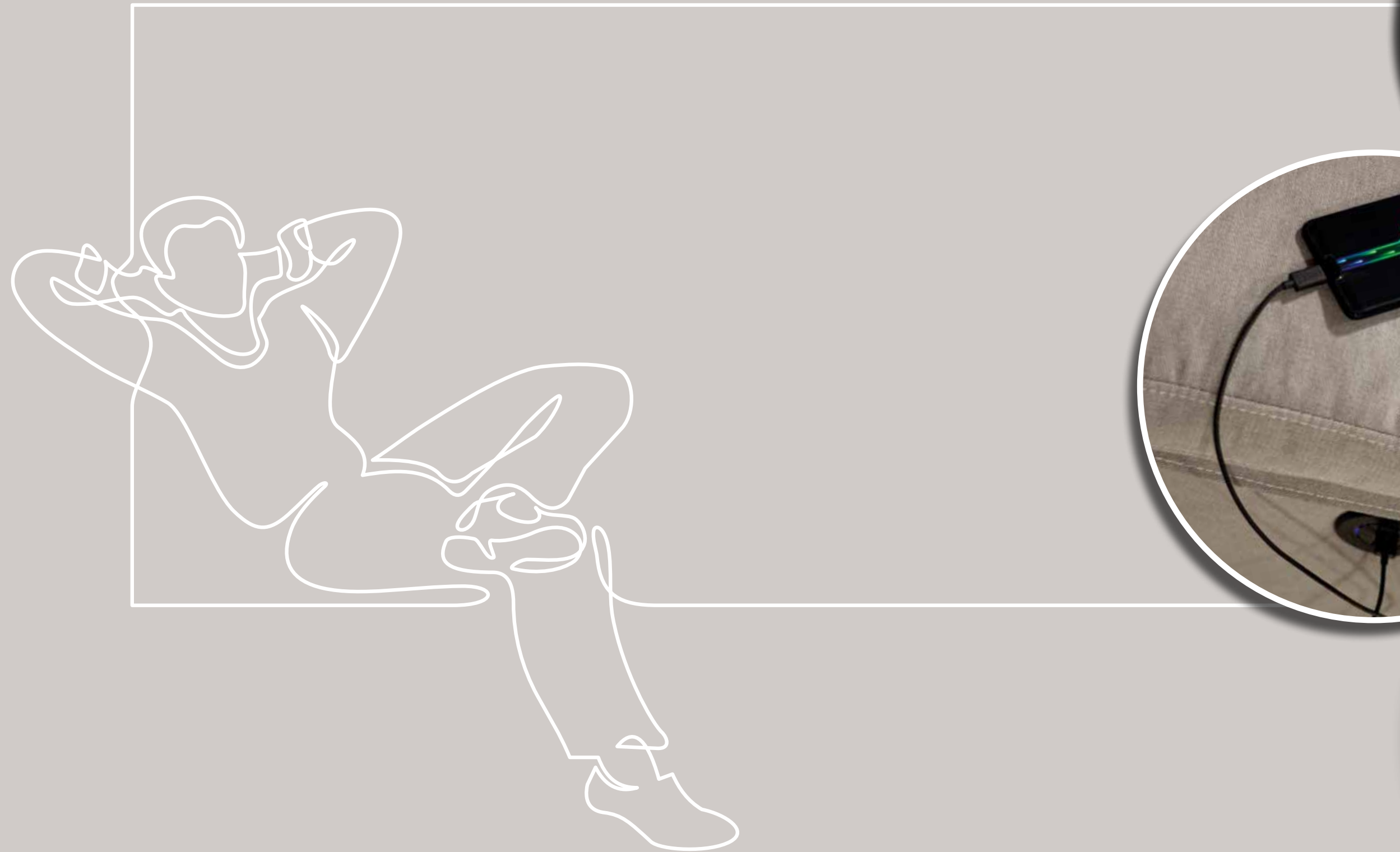

tulida

**JUST RELAX**



JUST RELAX



# SOFÁS

## sofá **TURÍN**

págs. 04-21

	relax manual	relax eléctrico	fijo
1 plaza	 <b>TURÍN</b> 1 plaza relax-manual	 <b>TURÍN</b> 1 plaza relax-eléctrico	
2 plazas	 <b>TURÍN</b> 2 plazas relax-manual	 <b>TURÍN</b> 2 plazas relax-eléctrico	 <b>TURÍN</b> 2 plazas fijo
3 plazas	 <b>TURÍN</b> 3 plazas relax-manual	 <b>TURÍN</b> 3 plazas relax-eléctrico	

## sofá **GÉNOVA**

págs. 22-37

	relax manual	relax eléctrico	fijo
1 plaza	 <b>GÉNOVA</b> 1 plaza relax-manual	 <b>GÉNOVA</b> 1 plaza relax-eléctrico	
2 plazas	 <b>GÉNOVA</b> 2 plazas relax-manual	 <b>GÉNOVA</b> 2 plazas relax-eléctrico	 <b>GÉNOVA</b> 2 plazas fijo
3 plazas	 <b>GÉNOVA</b> 3 plazas relax-manual	 <b>GÉNOVA</b> 3 plazas relax-eléctrico	





## SILLONES



### sillón **BARI**

págs. 38-45

relax manual	relax power-lift eléctrico
 <b>BARI</b> relax manual	 <b>BARI</b> relax power-lift eléctrico

### sillón **PALERMO**

págs. 46-53

relax manual	relax power-lift eléctrico
 <b>PALERMO</b> relax manual	 <b>PALERMO</b> relax power-lift eléctrico

### sillón **VENECIA**

págs. 54-63

relax manual	relax power-lift eléctrico
 <b>VENECIA</b> relax manual	 <b>VENECIA</b> relax power-lift eléctrico

sofá  
**TURÍN**

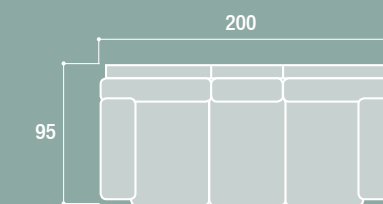



sofá  
**TURÍN**



La gama de sofás Turín se caracterizan por su versatilidad, adaptándose tanto a ambientes con estilos de decoración clásicos como también a los más modernos gracias, entre otros, a su gama de acabados neutros.

Se ofrecen con estructuras de una plaza con accionamientos manual o eléctrico; dos plazas con accionamiento manual o eléctrico y otra versión fija.

La estructura de tres plazas tiene accionamiento manual o eléctrico en las dos plazas exteriores pero no en la central que es fija.

La versión con accionamiento eléctrico incluye en el dispositivo de apertura, junto a los botones, un práctico cargador USB para el móvil o tablet.

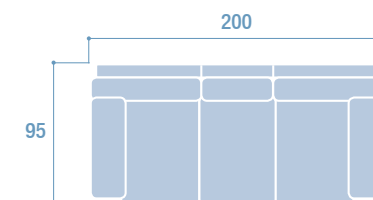

## sofá TURÍN



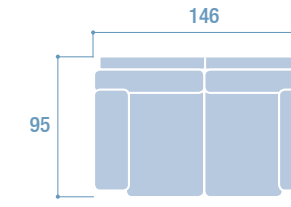

GRUPO  
MUEBLES  
**INTERMOBEL**



sofá  
**TURÍN**

**JUSTREAX**



GRUPO  
**INTERMOBEL**

sofá  
**TURÍN**





sofá  
**TURÍN**

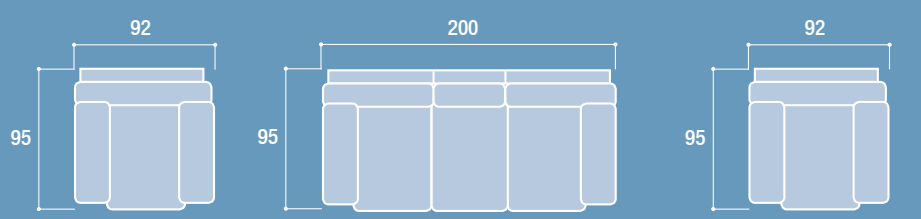

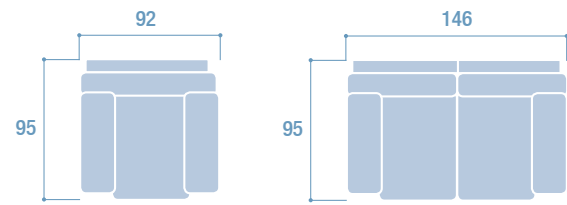

sofá  
**TURÍN**

tulia



sofá  
**TURÍN**

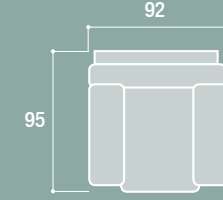

tulia



especificaciones técnicas



**ESTRUCTURA**

Estructura de hierro pintado color negro y tablero de partículas.



**BASE SE SUSTENTACIÓN**

Entrelazado de muelles metálicos de 1 mm en zigzag con cincha de alta resistencia.



**COJINES DE ASIENTOS**

Núcleo de muelles ensacados individualmente cubiertos de espuma de poliuretano (densidad 30 kg/m<sup>3</sup>) y fibra hueca siliconada.



**COJINES BRAZOS Y RESPALDO**

Relleno de fibra virgen hueca siliconada. La mejor calidad en cuanto a resistencia, recuperación y absorción.

**MECANISMOS DE APERTURA**

**MANUAL**

Apertura de elevación de piernas mediante palanca lateral incrustada con resistencia máxima de 120 kg. Reclinación de respaldo por empuje manual.

**ELÉCTRICO**

Conexión mediante transformador a red eléctrica de 220v. Apertura de elevación de piernas y posterior reclinación de respaldo por botonera lateral iluminada. Parada en cualquier posición. El dispositivo de botones incorpora una conexión de carga USB para móvil o tablet. Peso máximo 120 kg.

acabados

Tejidos transpirables 100% poliéster. Resistencia al agua, abrasiones, desgarros y decoloración por luz solar. Limpieza en seco.

**Ash**

Gris cálido de tacto suave con textura imitación piel.

**Elephant**

Marrón grisáceo de tacto suave con textura imitación piel.

**Pizarra**

Gris oscuro de tacto suave con textura aterciopelada.

**Tortora**

Beige grisáceo claro de tacto suave con textura aterciopelada.

Ver muestras físicas en la solapa de la contraportada. ➡➡

medidas

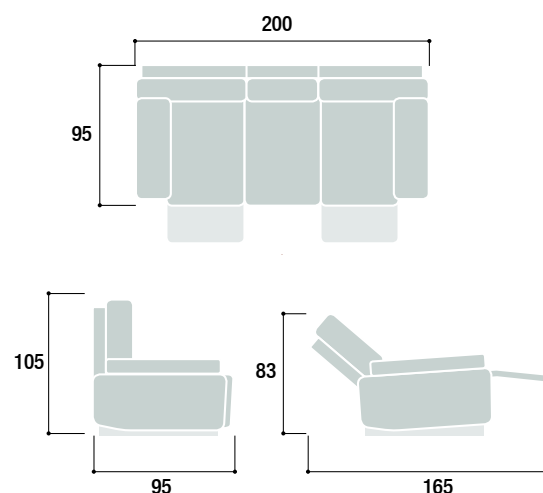
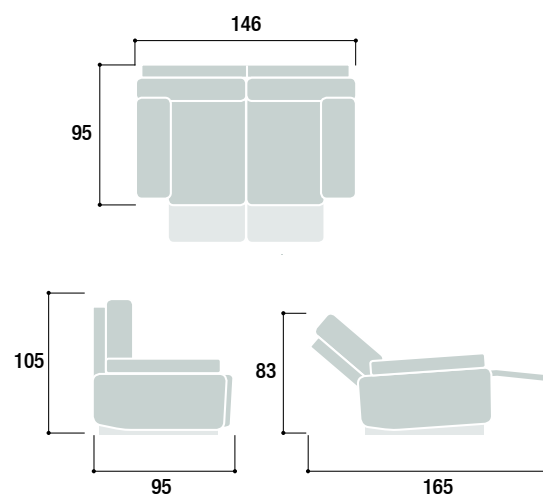
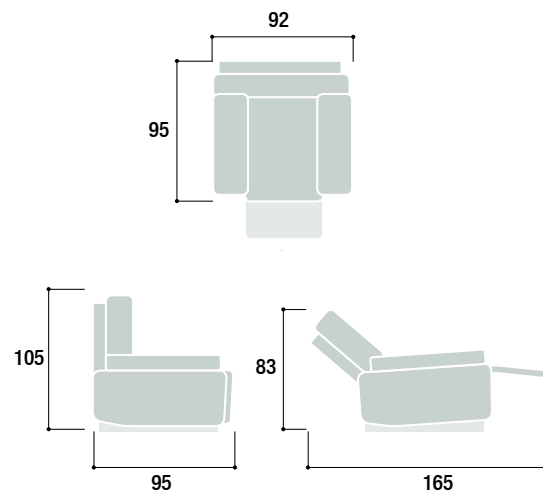

relax manual

1 plaza



PESO	35,5
BULTOS	1
m <sup>3</sup>	0,43

- CX1030AS** TURÍN 1 plaza relax-manual **ASH**
- CX1030EL** TURÍN 1 plaza relax-manual **ELEPHANT**
- CX1030PI** TURÍN 1 plaza relax-manual **PIZARRA**
- CX1030TO** TURÍN 1 plaza relax-manual **TORTORA**

relax eléctrico



PESO	43,5
BULTOS	1
m <sup>3</sup>	0,43

- CX1028AS** TURÍN 1 plaza relax-eléctrico **ASH**
- CX1028EL** TURÍN 1 plaza relax-eléctrico **ELEPHANT**
- CX1028PI** TURÍN 1 plaza relax-eléctrico **PIZARRA**
- CX1028TO** TURÍN 1 plaza relax-eléctrico **TORTORA**

fijo



2 plazas



PESO	59
BULTOS	1
m <sup>3</sup>	0,69

- CX1024AS** TURÍN 2 plazas relax-manual **ASH**
- CX1024EL** TURÍN 2 plazas relax-manual **ELEPHANT**
- CX1024PI** TURÍN 2 plazas relax-manual **PIZARRA**
- CX1024TO** TURÍN 2 plazas relax-manual **TORTORA**



PESO	67
BULTOS	1
m <sup>3</sup>	0,69

- CX1022AS** TURÍN 2 plazas relax-eléctrico **ASH**
- CX1022EL** TURÍN 2 plazas relax-eléctrico **ELEPHANT**
- CX1022PI** TURÍN 2 plazas relax-eléctrico **PIZARRA**
- CX1022TO** TURÍN 2 plazas relax-eléctrico **TORTORA**



PESO	35
BULTOS	1
m <sup>3</sup>	0,69

- CX1026AS** TURÍN 2 plazas fijo **ASH**
- CX1026EL** TURÍN 2 plazas fijo **ELEPHANT**
- CX1026PI** TURÍN 2 plazas fijo **PIZARRA**
- CX1026TO** TURÍN 2 plazas fijo **TORTORA**

3 plazas



PESO	77
BULTOS	1
m <sup>3</sup>	0,96

- CX1020AS** TURÍN 3 plazas relax-manual **ASH**
- CX1020EL** TURÍN 3 plazas relax-manual **ELEPHANT**
- CX1020PI** TURÍN 3 plazas relax-manual **PIZARRA**
- CX1020TO** TURÍN 3 plazas relax-manual **TORTORA**



PESO	85
BULTOS	1
m <sup>3</sup>	0,96

- CX1018AS** TURÍN 3 plazas relax-eléctrico **ASH**
- CX1018EL** TURÍN 3 plazas relax-eléctrico **ELEPHANT**
- CX1018PI** TURÍN 3 plazas relax-eléctrico **PIZARRA**
- CX1018TO** TURÍN 3 plazas relax-eléctrico **TORTORA**

sofá  
**GÉNOVA**

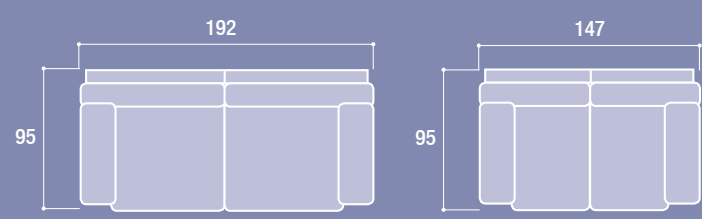

# sofá GÉNOVA

La línea de sofás Génova, al igual que la ciudad de la que adopta el nombre, mezcla en sus líneas lo mejor de cada época, la sobriedad de sus líneas sencillas con la elegancia que le aportan sus acabados mas actuales. Se presenta en tres tamaños, para una, dos y tres plazas todas ellas reclinables tanto por accionamiento manual como eléctrico. Además en la medida de 2 plazas se ofrece la opción fija. Al igual que en el modelo Turín, la botonera del accionador eléctrico incorpora un práctico cargador USB.

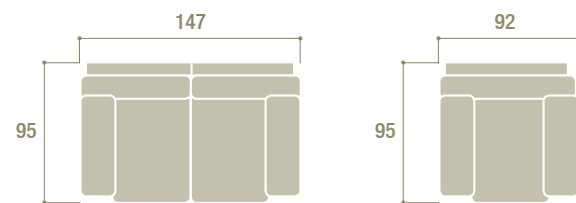



sofá  
**GÉNOVA**



sofá  
**GÉNOVA**

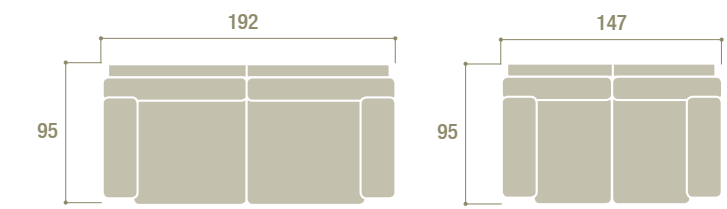





GRUP  
MUEBLES  
**INTERMOBEL**

sofá  
**GÉNOVA**

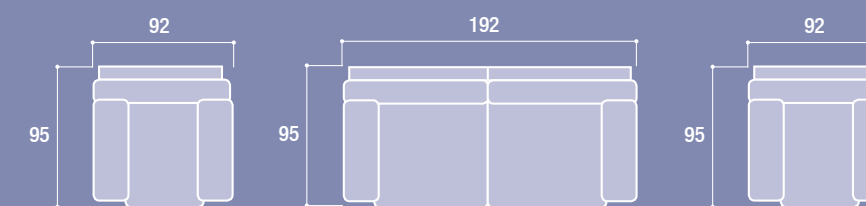

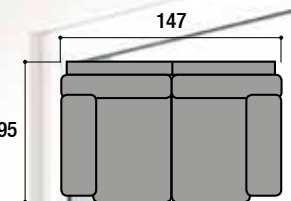

sofá  
**GÉNOVA**  
**JUST RELAX**



sofá  
**GÉNOVA**

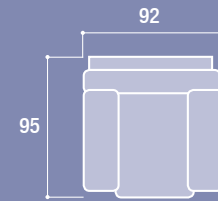
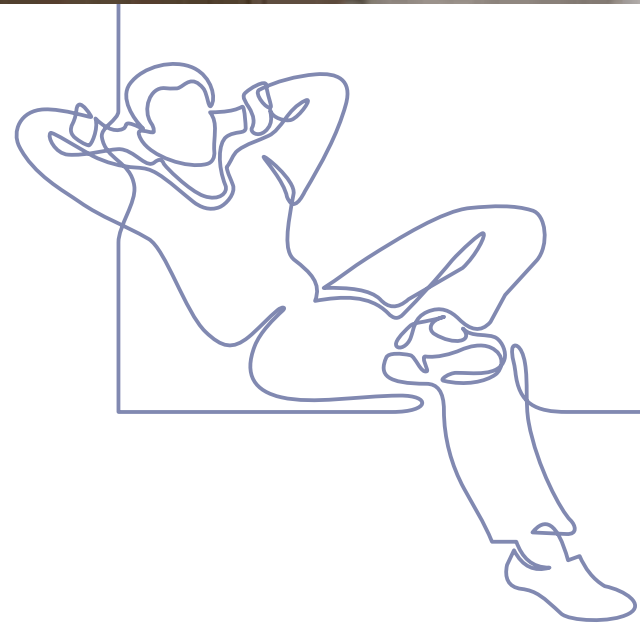

especificaciones técnicas



**ESTRUCTURA**

Estructura de hierro pintado color negro y tablero de partículas.



**BASE SE SUSTENTACIÓN**

Entrelazado de muelles metálicos de 1 mm en zigzag con cincha de alta resistencia.



**COJINES DE ASIENTOS**

Núcleo de muelles ensacados individualmente cubiertos de espuma de poliuretano (densidad 30 kg/m<sup>3</sup>) y fibra hueca siliconada.



**COJINES BRAZOS Y RESPALDO**

Relleno de fibra hueca virgen siliconada. La mejor calidad en cuanto a resistencia, recuperación y absorción.

**MECANISMOS DE APERTURA**

**MANUAL**

Apertura de elevación de piernas mediante palanca lateral incrustada con resistencia máxima de 120 kg. Reclinación de respaldo por empuje manual.

**ELÉCTRICO**

Conexión mediante transformador a red eléctrica de 220v. Apertura de elevación de piernas y posterior reclinación de respaldo por botonera lateral iluminada. Parada en cualquier posición. El dispositivo de botones incorpora una conexión de carga USB para móvil o tablet. Peso máximo 120 kg.

acabados

Tejidos transpirables 100% poliéster. Resistencia al agua, abrasiones, desgarros y decoloración por luz solar. Limpieza en seco.

**Ash**

Gris cálido de tacto suave con textura imitación piel.

**Elephant**

Marrón grisáceo de tacto suave con textura imitación piel.

**Pizarra**

Gris oscuro de tacto suave con textura aterciopelada.

**Tortora**

Beige grisáceo claro de tacto suave con textura aterciopelada.

Ver muestras físicas en la solapa de la contraportada. ➡➡

medidas

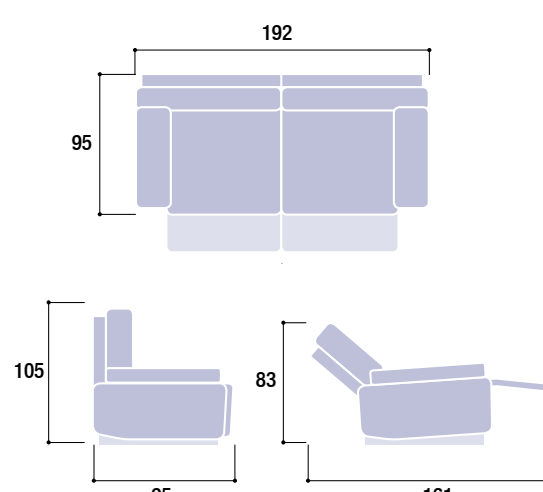
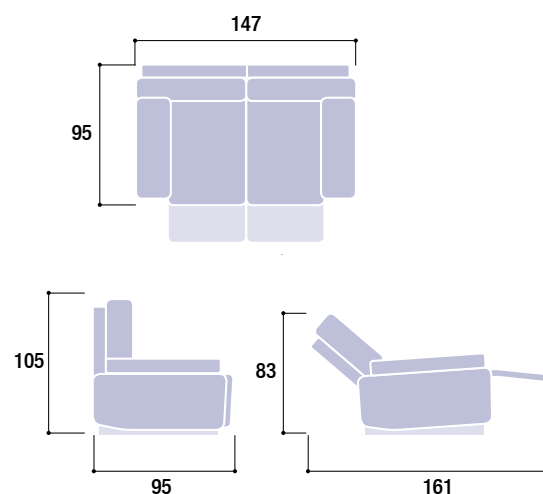
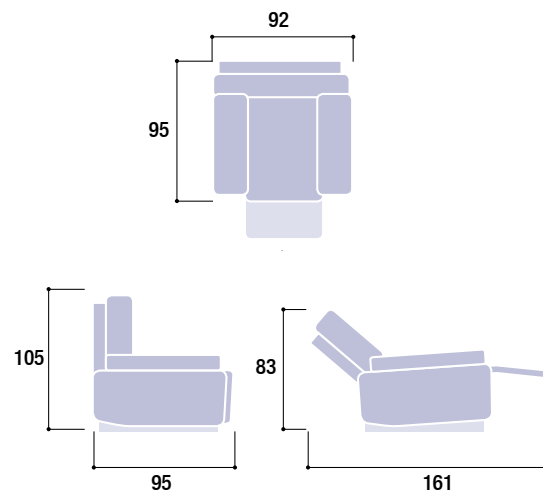

relax manual

1 plaza



PESO	43
BULTOS	1
m <sup>3</sup>	0,48

- CX1016AS** GÉNOVA 1 plaza relax-manual **ASH**
- CX1016EL** GÉNOVA 1 plaza relax-manual **ELEPHANT**
- CX1016PI** GÉNOVA 1 plaza relax-manual **PIZARRA**
- CX1016TO** GÉNOVA 1 plaza relax-manual **TORTORA**

relax eléctrico



PESO	51
BULTOS	1
m <sup>3</sup>	0,48

- CX1014AS** GÉNOVA 1 plaza relax-eléctrico **ASH**
- CX1014EL** GÉNOVA 1 plaza relax-eléctrico **ELEPHANT**
- CX1014PI** GÉNOVA 1 plaza relax-eléctrico **PIZARRA**
- CX1014TO** GÉNOVA 1 plaza relax-eléctrico **TORTORA**

fijo

2 plazas



PESO	65
BULTOS	1
m <sup>3</sup>	0,78

- CX1010AS** GÉNOVA 2 plazas relax-manual **ASH**
- CX1010EL** GÉNOVA 2 plazas relax-manual **ELEPHANT**
- CX1010PI** GÉNOVA 2 plazas relax-manual **PIZARRA**
- CX1010TO** GÉNOVA 2 plazas relax-manual **TORTORA**



PESO	71
BULTOS	1
m <sup>3</sup>	0,78

- CX1008AS** GÉNOVA 2 plazas relax-eléctrico **ASH**
- CX1008EL** GÉNOVA 2 plazas relax-eléctrico **ELEPHANT**
- CX1008PI** GÉNOVA 2 plazas relax-eléctrico **PIZARRA**
- CX1008TO** GÉNOVA 2 plazas relax-eléctrico **TORTORA**

3 plazas



PESO	38 x 2
BULTOS	2
m <sup>3</sup>	0,46 x 2

- CNX002AS** GÉNOVA 3 plazas relax-manual **ASH**
- CNX002EL** GÉNOVA 3 plazas relax-manual **ELEPHANT**
- CNX002PI** GÉNOVA 3 plazas relax-manual **PIZARRA**
- CNX002TO** GÉNOVA 3 plazas relax-manual **TORTORA**



PESO	46 x 2
BULTOS	2
m <sup>3</sup>	0,46 x 2

- CNX001AS** GÉNOVA 3 plazas relax-eléctrico **ASH**
- CNX001EL** GÉNOVA 3 plazas relax-eléctrico **ELEPHANT**
- CNX001PI** GÉNOVA 3 plazas relax-eléctrico **PIZARRA**
- CNX001TO** GÉNOVA 3 plazas relax-eléctrico **TORTORA**



PESO	41
BULTOS	1
m <sup>3</sup>	0,78

- CX1012AS** GÉNOVA 2 plazas fijo **ASH**
- CX1012EL** GÉNOVA 2 plazas fijo **ELEPHANT**
- CX1012PI** GÉNOVA 2 plazas fijo **PIZARRA**
- CX1012TO** GÉNOVA 2 plazas fijo **TORTORA**



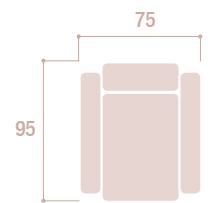

sillón  
**BARI**

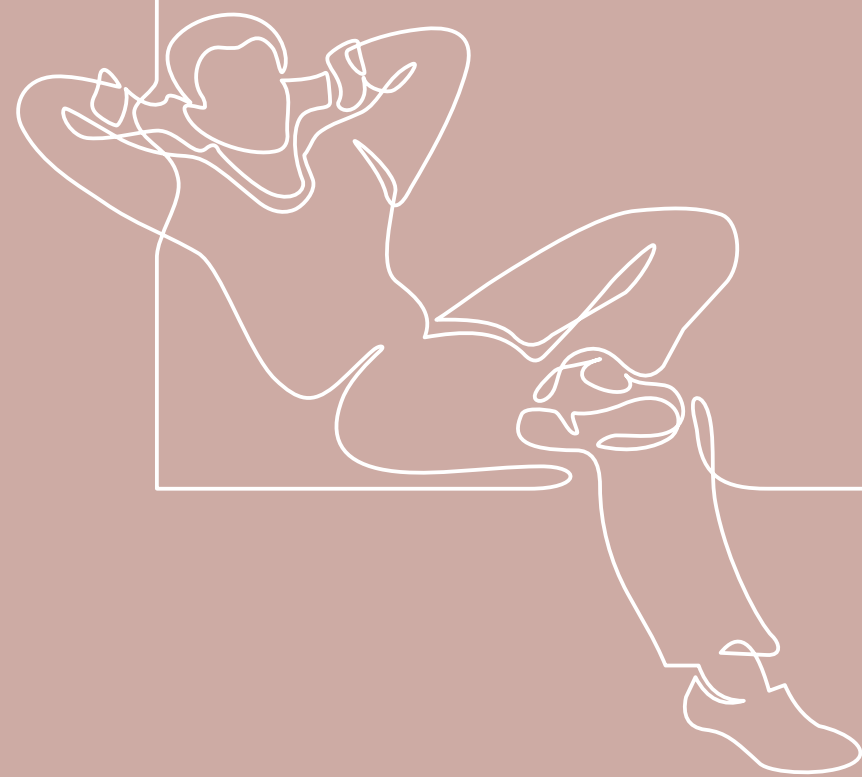

muebles  
**INTERMOBEL**



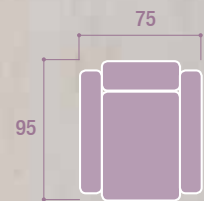

# sillón BARI

El Sillón Bari nos ofrece relax, confort y elegancia a través de sus líneas sobrias que hacen que se integre perfectamente en todos los ambientes. Podrás colocarlo en posición relax gracias a su palanca manual. En la versión relax power-lift eléctrica con el mando con cable, que puedes guardar en el bolsillo lateral, además de llegar a la posición reclinada de relax, te ayudará a incorporarte, muy práctico cuando lo disfrutan personas mayores.





sillón  
**BARI**

especificaciones técnicas



**ESTRUCTURA**

Estructura de hierro pintado color negro y tablero de partículas.



**BASE SE SUSTENTACIÓN**

Entrelazado de muelles metálicos de 1 mm en zigzag con cincha de alta resistencia.



**COJINES DE ASIENTOS**

Núcleo de muelles ensacados individualmente cubiertos de espuma de poliuretano (densidad 30 kg/m<sup>3</sup>) y fibra hueca siliconada.



**COJINES BRAZOS Y RESPALDO**

Relleno de fibra hueca virgen siliconada. La mejor calidad en cuanto a resistencia, recuperación y absorción.



**MECANISMOS DE APERTURA**

MANUAL

Apertura de elevación de piernas mediante palanca lateral incrustada con resistencia máxima de 120 kg. Reclinación de respaldo por empuje manual.



ELÉCTRICO

Conexión mediante transformador a red eléctrica de 220v. Apertura de elevación de piernas, reclinación e incorporación por mando con cable alojado en bolsillo lateral con el mismo acabado del sillón. Parada en cualquier posición. Peso máximo 120 kg.

acabados

Tejidos transpirables 100% poliéster. Resistencia al agua, abrasiones, desgarros y decoloración por luz solar. Limpieza en seco.

**Ash**

Gris cálido de tacto suave con textura imitación piel.

**Elephant**

Marrón grisáceo de tacto suave con textura imitación piel.

**Pizarra**

Gris oscuro de tacto suave con textura aterciopelada.

**Tortora**

Beige grisáceo claro de tacto suave con textura aterciopelada.

Ver muestras físicas en la solapa de la contraportada. ▶▶

medidas

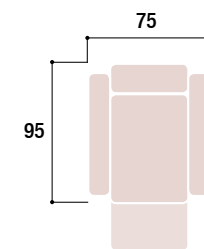

75  
95

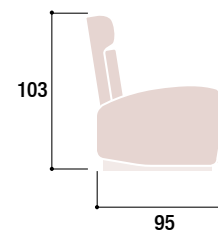

103  
95

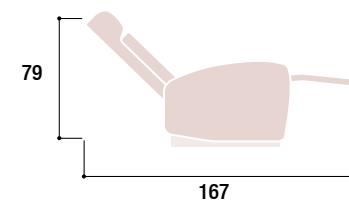

79  
167

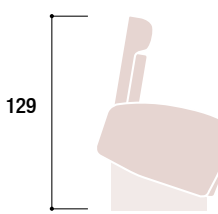

129

relax manual



PESO	37
BULTOS	1
m <sup>3</sup>	0,39

- CX1042AS** BARI relax-manual **ASH**
- CX1042EL** BARI relax-manual **ELEPHANT**
- CX1042PI** BARI relax-manual **PIZARRA**
- CX1042TO** BARI relax-manual **TORTORA**

relax power-lift eléctrico



PESO	45
BULTOS	1
m <sup>3</sup>	0,39

- CX1040AS** BARI relax power-lift eléctrico **ASH**
- CX1040EL** BARI relax power-lift eléctrico **ELEPHANT**
- CX1040PI** BARI relax power-lift eléctrico **PIZARRA**
- CX1040TO** BARI relax power-lift eléctrico **TORTORA**



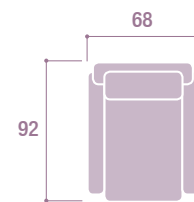

sillón

# PALERMO





sillón  
**PALERMO**

Hablar del sillón Palermo es hablar de comodidad llevada al máximo exponente.

Sus cojines de muelles ensacados individualmente recubiertos de espuma de alta densidad al igual que el espesor de su cojín para la espalda lo convierten en líder de confort. Al igual que toda la gama de sillones TULIA, podemos elegir entre relax manual con elevación de piernas y reclinación del respaldo o relax eléctrico con power-lift que además ayuda para incorporarse.

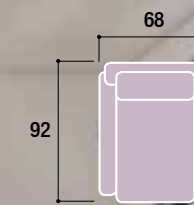

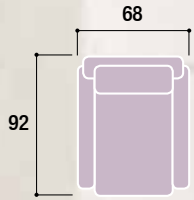

sillón  
**PALERMO**



especificaciones técnicas

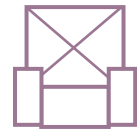

**ESTRUCTURA**

Estructura de hierro pintado color negro y tablero de partículas.



**BASE SE SUSTENTACIÓN**

Entrelazado de muelles metálicos de 1 mm en zigzag con cincha de alta resistencia.



**COJINES DE ASIENTOS**

Núcleo de muelles ensacados individualmente cubiertos de espuma de poliuretano (densidad 30 kg/m<sup>3</sup>) y fibra hueca siliconada.



**COJINES BRAZOS Y RESPALDO**

Relleno de fibra hueca virgen siliconada. La mejor calidad en cuanto a resistencia, recuperación y absorción.

**MECANISMOS DE APERTURA**

MANUAL

Apertura de elevación de piernas mediante palanca lateral incrustada con resistencia máxima de 120 kg. Reclinación de respaldo por empuje manual.

ELÉCTRICO

Conexión mediante transformador a red eléctrica de 220v. Apertura de elevación de piernas, reclinación e incorporación por mando con cable alojado en bolsillo lateral con el mismo acabado del sillón. Parada en cualquier posición. Peso máximo 120 kg.

acabados

Tejidos transpirables 100% poliéster. Resistencia al agua, abrasiones, desgarros y decoloración por luz solar. Limpieza en seco.

**Ash**

Gris cálido de tacto suave con textura imitación piel.

**Elephant**

Marrón grisáceo de tacto suave con textura imitación piel.

**Pizarra**

Gris oscuro de tacto suave con textura aterciopelada.

**Tortora**

Beige grisáceo claro de tacto suave con textura aterciopelada.

Ver muestras físicas en la solapa de la contraportada. ►►

medidas

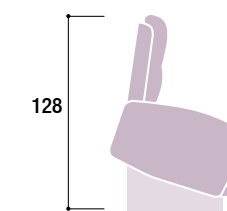
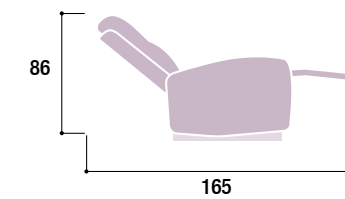
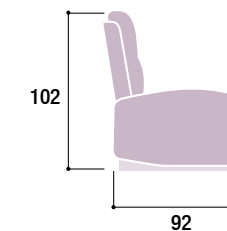
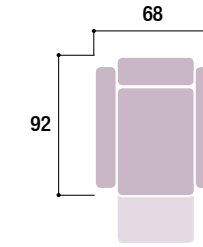

relax manual



PESO	37
BULTOS	1
m <sup>3</sup>	0,34

- CX1034AS PALERMO** relax-manual **ASH**
- CX1034EL PALERMO** relax-manual **ELEPHANT**
- CX1034PI PALERMO** relax-manual **PIZARRA**
- CX1034TO PALERMO** relax-manual **TORTORA**

relax power-lift eléctrico



PESO	45
BULTOS	1
m <sup>3</sup>	0,34

- CX1032AS PALERMO** relax power-lift eléctrico **ASH**
- CX1032EL PALERMO** relax power-lift eléctrico **ELEPHANT**
- CX1032PI PALERMO** relax power-lift eléctrico **PIZARRA**
- CX1032TO PALERMO** relax power-lift eléctrico **TORTORA**

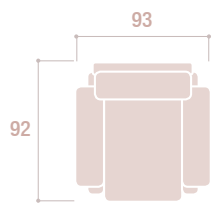

sillón

# VENECIA

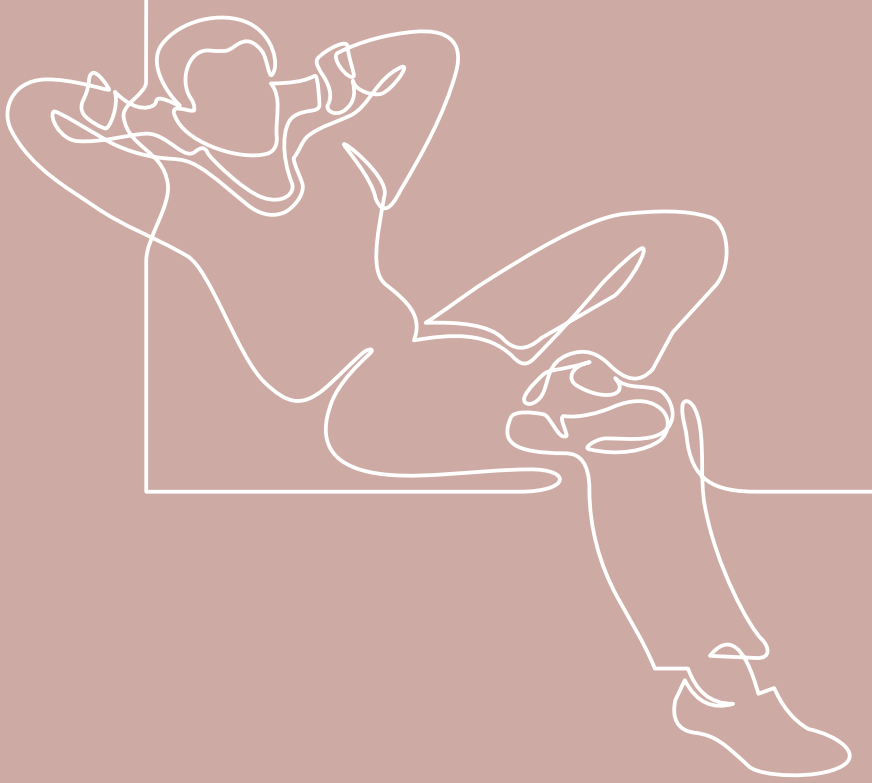

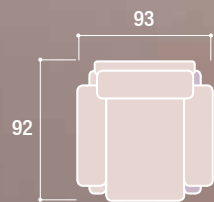

## sillón **VENECIA**

La elegancia llevada al máximo exponente se llama Venecia. Sus cojines le confieren una comodidad inigualable. Costuras y acabados de gran calidad. Tapizados en colores neutros que se integran en cualquiera de tus estancias. En la posición reclinada de relax descubrirás las siestas más placenteras de las que te costará levantarte, pero hemos pensado en todo y con el sistema power-lift eléctrico, te ayudaremos a incorporarte.



sillón  
**VENECIA**

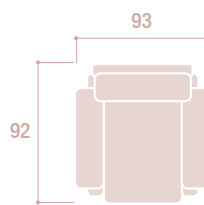

MUEBLES  
**INTERMOBEL**



sillón  
**VENECIA**

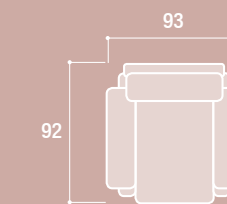

tulia



especificaciones técnicas



**ESTRUCTURA**

Estructura de hierro pintado color negro y tablero de partículas.



**BASE SE SUSTENTACIÓN**

Entrelazado de muelles metálicos de 1 mm en zigzag con cincha de alta resistencia.

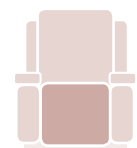

**COJINES DE ASIENTOS**

Núcleo de muelles ensacados individualmente cubiertos de espuma de poliuretano (densidad 30 kg/m<sup>3</sup>) y fibra hueca siliconada.



**COJINES BRAZOS Y RESPALDO**

Relleno de fibra hueca virgen siliconada. La mejor calidad en cuanto a resistencia, recuperación y absorción.



**MECANISMOS DE APERTURA**

MANUAL

Apertura de elevación de piernas mediante palanca lateral incrustada con resistencia máxima de 120 kg. Reclinación de respaldo por empuje manual.



ELÉCTRICO

Conexión mediante transformador a red eléctrica de 220v. Apertura de elevación de piernas, reclinación e incorporación por mando con cable alojado en bolsillo lateral con el mismo acabado del sillón. Parada en cualquier posición. Peso máximo 120 kg.

acabados

Tejidos transpirables 100% poliéster. Resistencia al agua, abrasiones, desgarros y decoloración por luz solar. Limpieza en seco.

**Ash**

Gris cálido de tacto suave con textura imitación piel.

**Elephant**

Marrón grisáceo de tacto suave con textura imitación piel.

**Pizarra**

Gris oscuro de tacto suave con textura aterciopelada.

**Tortora**

Beige grisáceo claro de tacto suave con textura aterciopelada.

Ver muestras físicas en la solapa de la contraportada. ►►

medidas

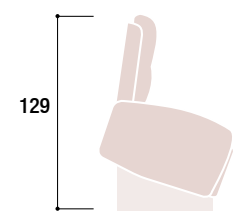
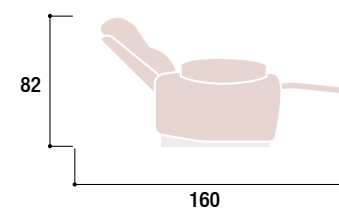
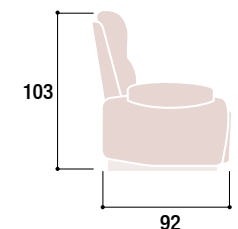
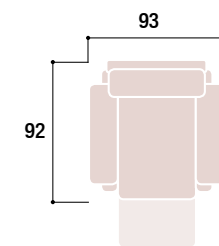

relax manual



PESO	39,5
BULTOS	1
m <sup>3</sup>	0,49

- CX1038AS** VENECIA relax-manual **ASH**
- CX1038EL** VENECIA relax-manual **ELEPHANT**
- CX1038PI** VENECIA relax-manual **PIZARRA**
- CX1038TO** VENECIA relax-manual **TORTORA**

relax power-lift eléctrico



PESO	47,5
BULTOS	1
m <sup>3</sup>	0,49

- CX1036AS** VENECIA relax power-lift eléctrico **ASH**
- CX1036EL** VENECIA relax power-lift eléctrico **ELEPHANT**
- CX1036PI** VENECIA relax power-lift eléctrico **PIZARRA**
- CX1036TO** VENECIA relax power-lift eléctrico **TORTORA**

# JUSTRELAX



Dirección creativa y producción gráfica:



Edición y línea de producto:

Debido a los sistemas de impresión, los soportes utilizados y la iluminación, los colores reproducidos en este catálogo pueden diferir de los colores reales del producto que puede ver en las muestras físicas detrás de esta pestaña.

 tulia se reserva el derecho de introducir cualquier modificación o mejora en el diseño y medidas por razones técnicas.

Queda totalmente prohibida la reproducción total o parcial de este catálogo sin autorización de tulia .

# tulia

Polígono industrial -El Collet-  
Ctra. Benicarló - San Mateo km 2,5  
12580 Benicarló -Castellón-  
Tel. +34 964 460 000  
Fax. +34 964 474 811 - +34 964 461 920  
info@tulia.es

[www.tulia.es](http://www.tulia.es)

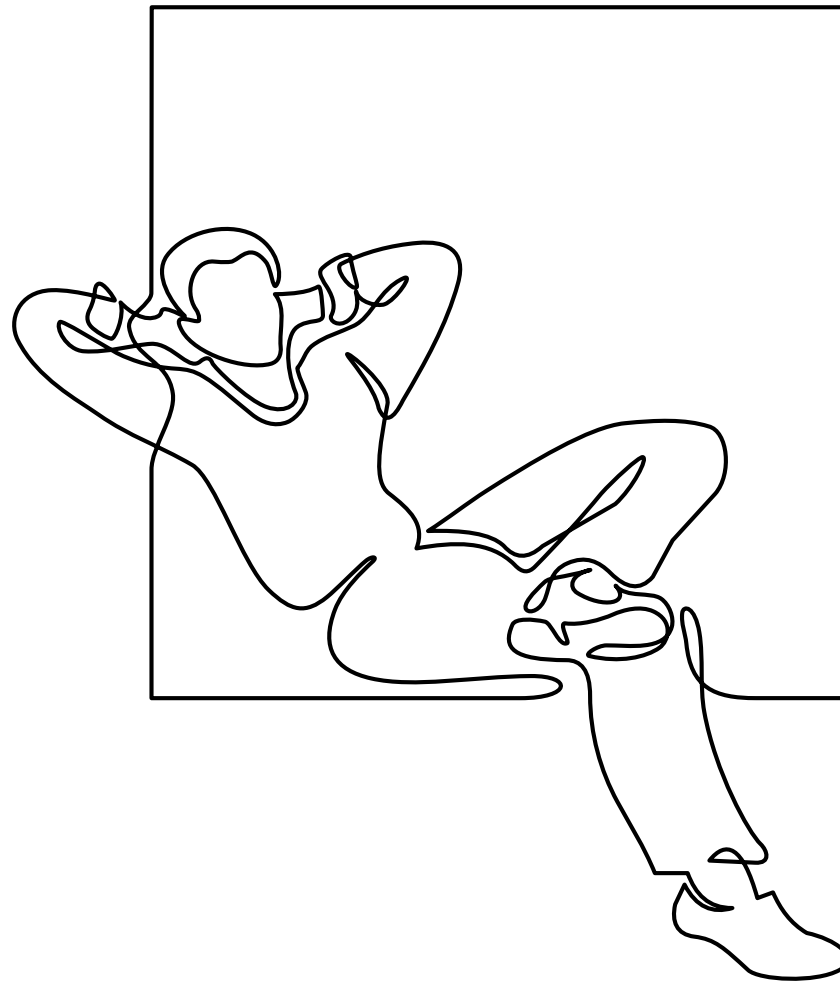

muebles  
**GRUPO INTERMOBEL**

JUSTREMAX