

# Sillas de oficina

## Sièges de bureau

# 2021

 somomar

muebles  
GRUPPO **INTERMOBEL**



# NOVEDADES NOUVEAUTÉS



Presentamos a  
Nous vous présentons

## Miranda

nueva serie para zonas comunes y de espera en oficinas.  
nouvelle série pour les espaces communs et d'attente dans les bureaux.

Presentamos a  
Nous vous présentons

## Quick

nuevo asiento monocasco  
multisuo.

nouveau siège monocoque  
multisuo.



**Nuevo tapizado Odyssey,  
antibacteriano,  
impermeable y  
antiestático.**

**Nouveau rembourrage  
Odyssey, antibactérien,  
imperméable et  
antistatique.**

Fabricado 100% en PVC, ofrece un tacto suave y cómodo. Resistente a la desinfección y limpieza en hospital y laboratorios, es perfecto para los nuevos estándares de higiene requeridos en espacios públicos o de trabajo.

Fabriqué 100% en PVC, le tissu offre un toucher doux et confortable. Résistant à la désinfection et au nettoyage dans les hôpitaux et les laboratoires, c'est parfait pour les nouveaux standards d'hygiène requis dans les espaces publics ou de travail.

**Modelos descatalogados  
Modèles discontinués**

muebles  
**INTERMOBEL**



Brazos y  
patas de  
madera  
para Lipy



Taburete  
Tulip



Maia



Orson 5



Tapizado  
Diábolo



Tenzing 3



**Nuevas ruedas  
Nouvelles roulettes**

Ruedas blandas para todo nuestro catálogo, más cómodas y silenciosas, aptas para todo tipo de superficie.

Roulettes sold dure toutes les séries, plus confortables et silencieuses, adaptées à tous les types de surface.





Industrias Somomar S.A. presente en el mercado desde 1974 se ha especializado en sillas de oficina.

La participación y colaboración de diseñadores, hace posible el estudio y desarrollo de nuevos modelos y la mejora existente. Ofreciendo al mercado productos adaptados a las nuevas necesidades y anteponiendo la calidad, Somomar utiliza para la fabricación de sus productos materiales ecológicos, reciclables, no tóxicos e ignífugos.

La calidad, uno de nuestros principales retos, nos ha permitido la obtención de los certificados ISO 9001 : 2000 y ISO 14001: 2004, así como la certificación CIDEMCO para parte de nuestros programas.

Industrias Somomar S. A. présente sur le marché depuis 1974, s'est spécialisée dans les sièges de bureau.

La participation de designers, fait possible l'étude, le développement de nouveaux modèles et l'amélioration existante. Prenant en compte les nouveaux besoins du marché, et en privilégiant la qualité, Somomar utilise pour tous ses produits des matériaux écologiques recyclables, non toxiques et ignifuges. La qualité, l'un de nos principaux défis, nous a permis d'obtenir le Certificat ISO 9001: 2000 et ISO 14001: 2004, ainsi que le Certificat des laboratoires CIDEMCO pour tous nos programmes.

# Índice Sommaire

<b>Índice visual de modelos - Sommaire visuel des modèles</b>	<b>6</b>
<b>Confidentes - Confidents</b>	<b>8</b>
• • • • • <b>Araba</b>	<b>10</b>
• <b>Dream</b>	<b>20</b>
• <b>Filo</b>	<b>28</b>
• <b>Fram</b>	<b>38</b>
• <b>Klep</b>	<b>48</b>
• <b>Kube</b>	<b>60</b>
• <b>Mir</b>	<b>70</b>
• <b>Pf</b>	<b>80</b>
• <b>Quick</b>	<b>90</b>
• <b>Rubi</b>	<b>104</b>
• <b>Tenzing</b>	<b>112</b>
<b>Giratorias - Giratoires</b>	<b>124</b>
• • • • • <b>Duo</b>	<b>126</b>
• <b>Garbo</b>	<b>136</b>
• <b>Pau</b>	<b>144</b>
• <b>Polo</b>	<b>152</b>
• <b>Pop</b>	<b>160</b>
• <b>Star</b>	<b>168</b>
• <b>Telma</b>	<b>180</b>
• <b>Vento</b>	<b>192</b>
<b>Direccional - Directionnel</b>	<b>200</b>
• • • • • <b>Dax</b>	<b>202</b>
• <b>Kato</b>	<b>212</b>
• <b>Orson</b>	<b>220</b>
• <b>Oyana</b>	<b>232</b>
• <b>Samy</b>	<b>242</b>
• <b>Vesper</b>	<b>250</b>
<b>Recepción - Reception</b>	<b>264</b>
• • • • • <b>Bahia</b>	<b>266</b>
• <b>Lipy</b>	<b>274</b>
• <b>Miranda</b>	<b>282</b>
• <b>Ross</b>	<b>294</b>
<b>Bancadas - Poutres</b>	<b>310</b>
• • • • • <b>Bancadas</b>	<b>312</b>
<b>Delineación - Tabouret</b>	<b>318</b>
• • • • • <b>Asiento técnico - Assise technique</b>	<b>320</b>
<b>Tapizados</b>	<b>324</b>
<b>De confianza como tú - Aussi fiable que toi</b>	<b>326</b>
<b>Soluciones - Solutions</b>	<b>327</b>

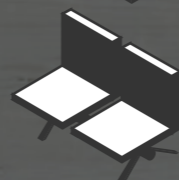



## Confidentes - Confidents



## Giratorias - Giratoires



## Direccionales - Directionnel



## Recepción - Reception



## Bancadas - Poutres



## Delineación - Tabouret

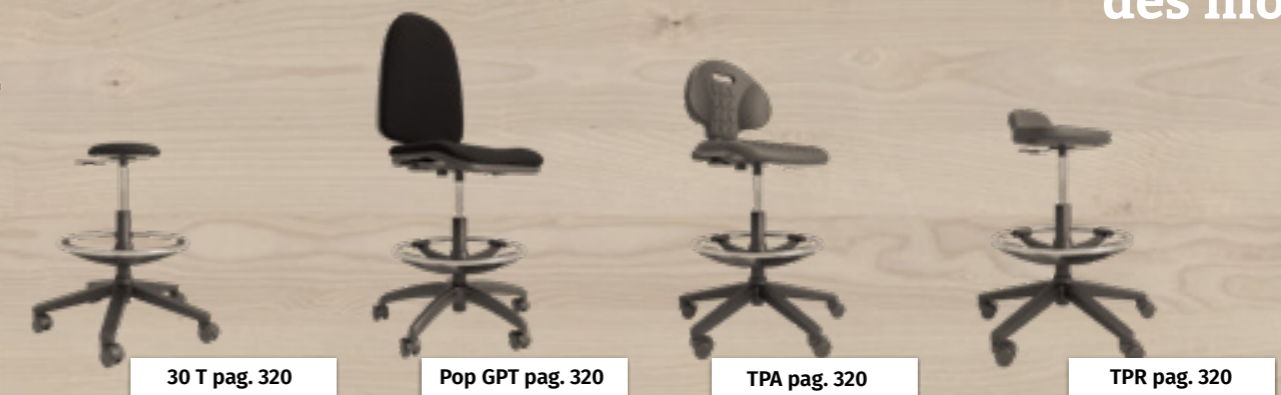

## Tapizados - tapissé



Índice  
visual de  
modelos  
Sommaire visuel  
des modèles

muebles  
**INTERMOBEL**



## Interactivo

Esta catálogo es interactivo, tan sólo haciendo click sobre la imagen del modelo que quieras el pdf te llevará a la página correcta.  
Para volver a este índice interactivo haz click sobre la esquina superior izquierda de cualquier página.



# Confidentes

Confidents



muebles  
**GRUPO** **INTERMOBEL**



# Araba

## Eficacia comprobada.

Efficacité confirmée

GRUPO  
muebles  
**INTERMOBEL**



Araba es un diseño de eficacia mucho más que comprobada. Un diseño que, por su sencillez y claridad, te sirve y cumple su cometido pasando desapercibida. Su uso se hará cotidiano como el mero hecho de sentarse.

Robusta y a prueba de todo, es perfecta para estancias de uso continuado como aulas, residencias de estudiantes o ancianos, salas de espera...

Araba c'est un design d'efficacité bien plus que prouvé. Un design qui, par sa simplicité et sa clarté, vous sert et accomplit sa tâche en passant inaperçue. Son utilisation deviendra quotidienne comme le simple fait de s'asseoir.

Robuste et à toute épreuve, elle est parfaite pour les séjours à usage continu comme les écoles, les résidences d'étudiants, les maisons de retraite ou les salles d'attente...





# Un programa para la versatilidad.

Un programme pour la versatilité.

Gracias a las diferentes opciones que ofrece Araba podemos usar el diseño para múltiples funciones.

- Asiento y respaldo tapizado o de madera.
- Versiones de 4 patas o giratoria.
- Opción de brazos fijos.
- Sistema de unión entre sillas.
- Opción de pala de escritura.

Grâce aux différentes options offertes par araba, nous pouvons utiliser la conception pour des multiples fonctions.

- Assise et dossier rembourré ou en bois.
- Versions à 4 pieds ou giratoires.
- Accoudoirs fixes.
- Systèmes d'union entre chaises.
- Tablette d'écriture.



Apilable hasta 10 unidades con brazos o 7 unidades sin los mismos.

Araba se puede apilar incluso con la pala de escritura instalada en posición recogida.

Empilable jusqu'à 10 unités avec bras ou 7 unités sans eux.

Araba peut être empilé même avec la tablette d'écriture installée en position recueillie.

**Fácil almacenamiento.**  
Stockage facile.



GRUPO muebles  
**INTERMOBEL**



Araba es perfecta para aulas gracias a dos opciones: La pala de escritura y el sistema de unión entre sillas.

Una pala de escritura robusta que permite un acceso cómodo a la silla.

El sistema de unión permite fusionar varias sillas en una fila, perfecto para conferencias o salas multiuso.

Araba est parfaite pour les écoles grâce à deux options: la tablette d'écriture et le système d'union entre chaises.

Une tablette d'écriture robuste qui permet un accès confortable à la chaise.

Le système d'union permet fusionner plusieurs chaises en une seule rangée, parfait pour les conférences ou les salles polyvalentes.

**Perfecta para aulas.**  
Parfaite pour des salles.





muebles  
GRUPO  
**INTERMOBEL**

## Robusta

Araba es un diseño probado con una solidez estructural que te permite afrontar los usos más intensivos y exigentes.

## Robuste

Araba c'est un design éprouvé avec une solidité structurelle qui vous permet de révéler les usages plus intensifs et exigeants.



# Colaborativa Collaborative

Perfecta para espacios lectivos o colaborativos, podemos instalar una pala de escritura o unir las sillas unas a otras para generar un espacio útil para cada necesidad.

Ligera, fácil de transportar y almacenar, Araba permite modificar los espacios de forma sencilla

Parfaite pour les espaces scolaires ou collaboratifs, on peut installer une tablette d'écriture ou joindre les chaises les unes avec l'autres pour générer un espace utile pour chaque besoin.

Légère, facile à transporter et à stocker. Araba permet de modifier facilement les espaces.

muebles  
GRUPO **INTERMOBEL**





# Versiones: Versions:



# Técnico: Technique:



## Giratoria:

- Respaldo tapizado, gomaespuma de 25 kg de densidad.
- Asiento tapizado, gomaespuma 30 kg de densidad.
- Mecanismo pistón gas.
- Posibilidad de brazos fijos en polipropileno.
- Base en polipropileno opcional en aluminio pulido.
- Ruedas duras con opción de ruedas blandas.

## Giratoires:

- Dossier tapissée, mousse de 25 kg de densité.
- Assise tapissée, mousse 30 kg de densité.
- Mécanisme lift à gaz.
- Possibilité accoudoirs fixes en polypropylène.
- Base en polypropylène en option aluminium poli.
- Roulettes dures avec choix des roulettes sold dure.



## 4 patas:

- Respaldo y asiento tapizado o en haya.
- Versión tapizada, gomaespuma de 30 kg de densidad para el asiento y 25 kg para el respaldo.
- Posibilidad de brazos fijos en polipropileno.
- Estructura de 4 patas en tubo oval de 30 x 15 x 1,5 mm en acabados epoxi.
- Tacos de protección y anti-deslizantes.
- Apilable hasta 10 unidades con brazo.
- Opción de pala de escritura.
- Sistema de unión entre sillas opcional.

## 4 pieds:

- Dossier et assise tapissée ou en hêtre.
- Version tapissée, mousse de 30 kg de densité pour l'assise et 25 kg pour le dossier.
- Possibilité de bras fixes en polypropylène.
- Structure à 4 pieds en tube ovale de 30 x 15 x 1,5 mm en finitions époxy.
- Tacs de protection et anti-glissement.
- Empilable jusqu'à 10 unités avec ou sans bras.
- Système d'union entre chaises optionnel.

# Medidas: Dimensions:



# Acabados: Finitions:

**Estructura epoxi:**  
Structure epoxy:

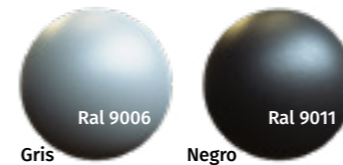

**Tapizados:**  
Tissus:



**Base:**  
Base:

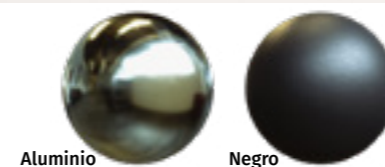

**Madera:**  
Bois:







muebles  
**INTERMOBEL**

Versatilidad es la palabra que mejor describe a la serie Dream.

El equilibrio entre comodidad, resistencia, funcionalidad y estilo, ofrece a Dream la posibilidad de adaptarse a todo tipo de ambiente: visita, comunidad, oficina, casa o contract.

Versiones tapizadas, en polipropileno, respaldo de malla, brazos, pala de escritura, sistema de unión...

La polyvalence c'est le mot qui mieux décrit la série Dream.

L'équilibre entre le confort, la résistance, la fonctionnalité et le style offre, la possibilité, à la serie Dream de s'adapter à tout type d'environnement: visite, communauté, bureau, maison ou contrat.

Versions tapissées, polypropylène, dossier en résille, accoudoirs, tablette d'écriture, système d'union .....

**Dream**  
**Un diseño, 12 versiones.**  
**Un dessin, 12 versions.**



# Apilable. Empilable.

Dream es apilable hasta 6 unidades. Disponemos de carros para su transporte, fácil y sin esfuerzo.

Dream est empilable jusqu'à 6 unités. Nous disposons des chariots pour le transport, facile et sans effort.

# Colores. Finitions.

5 colores en polipropileno, 5 en malla, 2 para la estructura y más de 80 colores de tapizado. Para gustos...

5 finitions en polypropylène, 5 en résille, 2 pour la structure et plus de 80 coloris de rembourrage. Pour tous les goûts...

# Pala de escritura. Tablette d'écriture.

La pala de escritura se integra perfectamente convirtiendo la silla en un funcional pupitre. Además disponemos de herrajes de unión perfecto para colectividades.

Tablette d'écriture. La tablette d'écriture s'intègre parfaitement en transformant la chaise en un pupitre fonctionnel. En plus, nous disposons d'outils d'union parfaits pour les collectivités.

# Opciones para todos. Options pour tous.

Asiento en polipropileno o tapizado, respaldo en polipropileno, tapizado o con malla y la posibilidad de brazos o sin ellos. Todas estas opciones ofrecen 12 opciones de configuración, sin contar con los colores o acabados. Un sin fin de posibilidades.

Assise en polypropylène ou tapissée, dossier en polypropylène, tapissée ou en maille et possibilité d'accoudoirs ou sans. Toutes ces options offrent 12 options de configuration, sans compter les coloris ou finitions. Beaucoup des possibilités.





muebles  
**INTERMOBEL**

# Reuniones

Reuniones más cómodas y relajadas, gracias a la comprobada ergonomía de Dream. Aporta a tus espacios un toque minimalista, refinado y elegante.

# Réunions

Réunions plus confortables et détendues, grâce à l'ergonomie éprouvée de Dream. Fournit à vos espaces un soupçon minimaliste, raffinée et chic.



# Versiones: Versions:



# Técnico: Technique:

- Respaldo: Tapizado, polipropileno o malla.
- Tapizados: Goma espuma de 30 kg de densidad para el asiento y de 25 kg para el respaldo.
- Estructura: 4 patas de tubo de 22 mm de diámetro y 2 mm de espesor en acabado epoxi.
- Posibilidad de brazos en polipropileno gris o negro.
- Opción de pala de escritura.
- Sistema de unión entre sillas opcional.
- Apilable hasta 6 unidades.

- Dossier: tapissée, polypropylène ou résille.
- Tapissée: mousse de 30 kg densité pour l'assise et 25 kg pour le dossier.
- Structure: 4 pieds tube de 22 mm de diamètre et 2 mm d'épaisseur en finition époxy.
- Possibilité accoudoirs en polypropylène gris ou noir.
- Option tablette d'écriture.
- Système d'union entre chaises optionnel.
- Empilable jusqu'à 6 unités.

# Medidas: Dimensions:

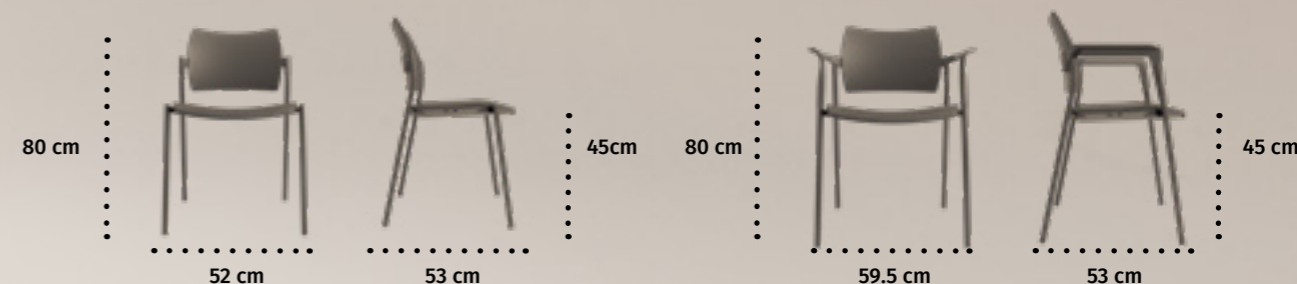

# Acabados: Finitions:



## Polipropileno: Polypropylène:



## Estructura epoxi: Structure epoxi:

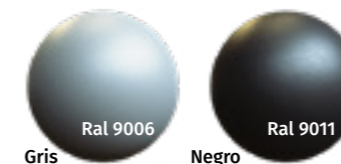

## Tapizados: Tissus:



## Malla: Résille:

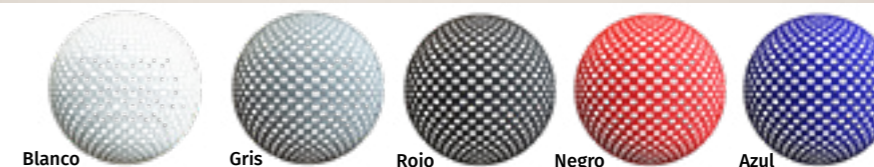



muebles  
**INTERMOBEL**



# Filo

## Estilo y funcionalidad. Style et fonctionnalité.

Un diseño actual, ligero y con estilo. Sus líneas rectas combinadas con pequeños redondeos y la estructura en varilla maciza de acero de 12 mm de diámetro hacen de la serie Filo un complemento ideal para espacios modernos y funcionales. Instalaciones colectivas, oficinas, restaurantes, hoteles o el hogar, son lugares perfectos para Filo.

Un design moderne, léger et élégant. Ses lignes droites combinées avec de petits arrondis et la structure en tige d'acier de 12 mm de diamètre font de la série Filo un complément idéal pour les espaces modernes et fonctionnels. Les locaux collectifs, les bureaux, les restaurants, les hôtels ou la maison sont des endroits parfaits pour la série Filo.



# Muy Apilable. Très empilable.



Filo es apilable hasta 15 unidades.  
Disponemos de carros para su transporte, fácil y sin esfuerzo.

Filo est empilable jusqu'à 15 unités.  
Nous disposons de chariots pour le transport, facile et sans effort.



# Colores. Coloris.

5 colores en pvc, 4 para la estructura incluido el cromado y más de 80 colores de tapizado.

5 coloris en pvc, 4 pour la structure, y compris le chromage et plus de 80 finitions de rembourrage.

# Versátil y funcional.

Versatile et fonctionnel.

Disponemos de 3 versiones de Filo: Trineo, trineo con brazos y taburete.

Además en cada versión podemos tapizar el asiento y el respaldo en conjunto con la amplia gama de telas y pieles de nuestro catálogo.

Nous disposons de 3 versions série filo: traîneau, traîneau avec bras et tabouret.

En plus chaque version, nous pouvons tapisser le siège et le dossier en conjonction avec la large gamme de tissus et cuirs de notre catalogue.



# Pala de escritura. Tablette d'écriture.

En la versión con brazos podemos instalar una pala de escritura. Así crearemos un aula con estilo y funcional.

Dans la version accoudoirs, nous pouvons installer une tablette d'écriture. Ainsi, nous créerons une salle avec style et fonctionnalité.





muebles  
**INTERMOBEL**

# Transforma tu espacio

Los espacios cambian gracias a Filo, su estilo marca la diferencia actualizando los lugares donde se instala.

# Transformez votre espace

Les espaces changent grâce à Filo, son style fait la différence en actualisant les endroits où elle est installé.



# Serie funcional

## Série fonctionnelle

Gracias a su versión silla y la versión taburete Filo es perfecta para salas de reunión o bares y restaurantes.

Grâce à sa version chaise et la version tabouret filo est parfait pour les salles de réunion ou les bars et restaurants.





# Versiones: Versions:



# Técnico: Technique:

- Silla apilable hasta 15 unidades.
- Estructura de varilla de acero de 12 mm de diámetro.
- Asiento y respaldo en polipropileno.
- Opción de tapizado de asiento y respaldo.
- Carro de almacenamiento disponible.
- Sistema de unión entre sillas disponible.
- Pala de escritura como opción.

- Chaise empilable jusqu'à 15 unités.
- Structure en tige d'acier de 12 mm de diamètre.
- Assise et dossier en polypropylène.
- Option de rembourrage assise et de dossier.
- Chariot de rangement disponible.
- Système d'union entre chaises disponible.
- Tablette d'écriture en option.

# Medidas: Dimensions:

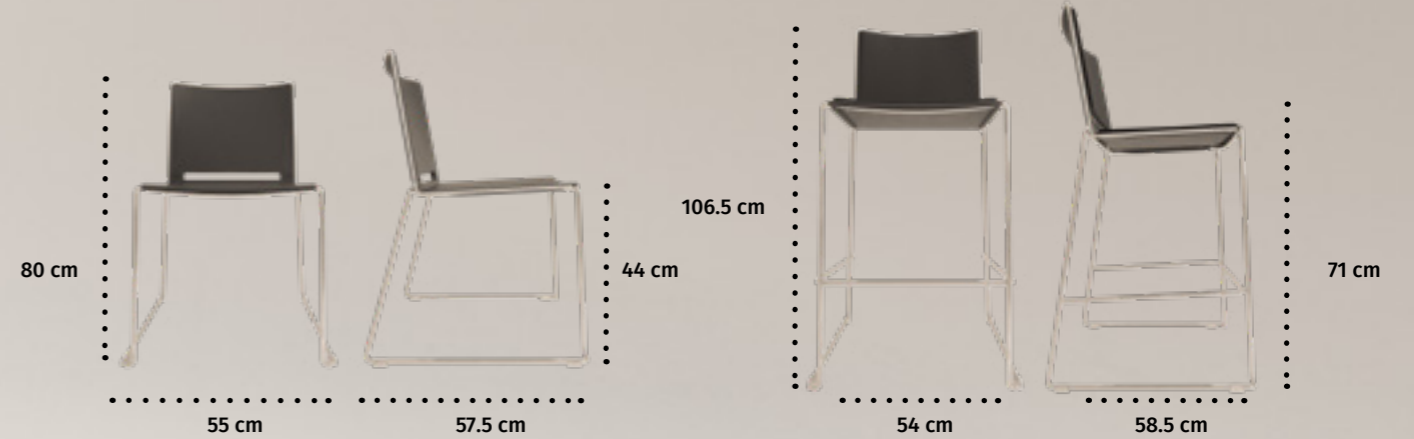

# Acabados: Finitions:

**Polipropileno carcasa:**  
Coque polypropylène :

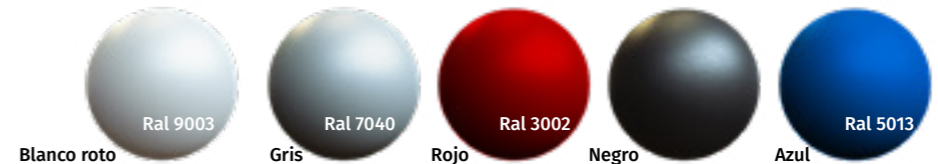

**Estructura epoxi:**  
Structure epoxy:



**Tapizados:**  
Tissus:







La serie Fram es concebida para ser el complemento perfecto como silla de confidente acompañando a las sillas operativas y direccionales con respaldo de malla.

Fram ofrece dos niveles de tensión en su respaldo, uno más firme en la zona lumbar y otro más laxo para el resto del respaldo asegurando así su ergonomía y comodidad.

Perfecta para salas de espera, confidente o salas de reunión.

La série fram est conçue pour être le complément parfait comme chaise confident, accompagnant les chaises opérationnelles et directionnelles avec dossier en résille. Fram offre deux niveaux de tension dans son dossier, l'un plus ferme dans la zone lombaire et l'autre plus laxiste pour le reste du support, assurant ainsi son ergonomie et confort. Parfaite pour les salles d'attente, les confidentes ou les salles de réunion.

**Fram**  
**Respaldo de malla, para  
 marcar la diferencia.**  
**Dossier en résille, pour faire la différence.**



## Colores. Coloris.

5 colores para la malla, 3 para la estructura y más de 80 colores de tapizado. Una versatilidad que la adaptan a cualquier espacio.

5 coloris en résille, 3 pour la structure et plus de 80 finitions de rembourrage. Une polyvalence qui l'adapte à n'importe quel espace.



## Con o sin brazo.

Avec ou sans accoudoirs.



## Apilable. Empilable.

Fram es apilable hasta 8 unidades, con o sin brazos.

Fram c'est empilable jusqu'à 8 unités avec ou sans accoudoirs.



# Complemento perfecto

Fram es perfecta como silla de confidente o reunión en espacios combinando con sillas de respaldo de malla, como Telma.

# Complément parfait

Fram est parfait comme chaise d'confident ou de réunion dans des espaces combinés avec des chaises de dossier en résille, comme telma.





# Tránspirable, cómoda y actual

Con Fram no renuncias a nada: la malla nos aporta comodidad al añadir elasticidad al respaldo, un tejido técnico que, gracias a su entrelazado de fibras de poliéster, permite a la silla transpirar. Su estilo imprime modernidad al espacio donde se instala sin saturarlo gracias a sus líneas sencillas, su transparencia en el respaldo y su diseño liviano.

## Respirant, confortable et actuel

Avec fram, tu ne renonces à rien: la résille nous apporte confort en ajoutant élasticité au dossier, un tissu technique qui, grâce à son entrelacement de fibres de polyester, permet à la chaise de transpirer. Son style imprime de la modernité à l'espace où il s'installe sans saturer grâce à ses lignes simples, sa transparence dans le dossier et son design léger.

MUEBLES  
GRUPO  
**INTERMOBEL**





# Versiones: Versions:



# Técnico: Technique:

- Estructura de tubo de acero de 18 mm de diámetro y 1,5 mm de espesor, acabado epoxi.
- Brazos fijos en polipropileno.
- Asiento tapizado, gomaespuma de 40 kg de densidad, extrafuerte.
- Respaldo en malla tensada.
- Dos niveles de tensión en el respaldo, uno para la zona lumbar y otro para el resto.

- Structure en tube d'acier 18 mm de diamètre et 1,5 mm d'épaisseur, finition époxy.
- Accoudoirs fixes en polypropylène.
- Siège tapissée, mousse de 40 kg de densité, extra-fort.
- Support en résille tendue.
- Deux niveaux de tension sur le dos, et un pour le reste.

# Medidas: Dimensions:

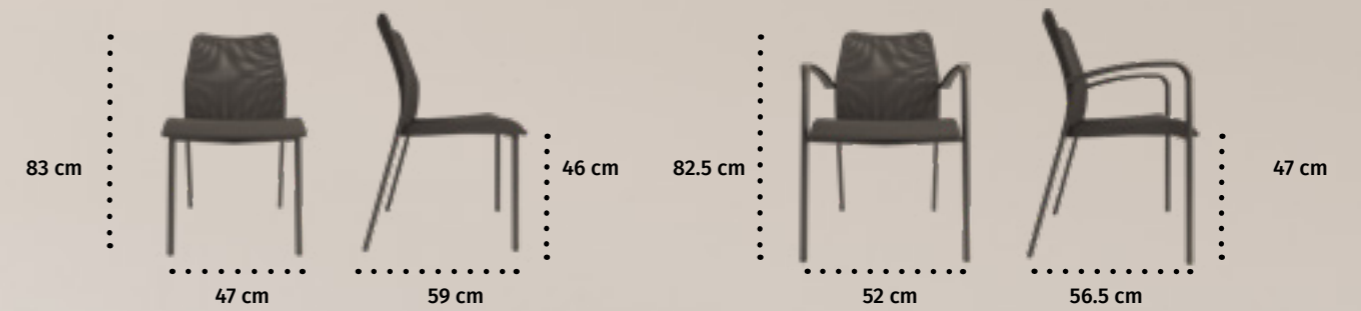

# Acabados: Finitions:

**Polipropileno:**  
Polypropylène:



**Estructura epoxi:**  
Structure epoxi:

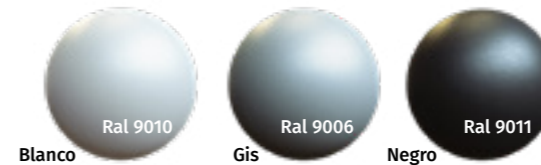

**Tapizados:**  
Tissus:

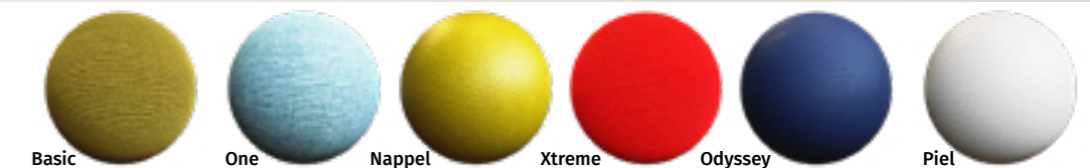

**Malla:**  
Résille:

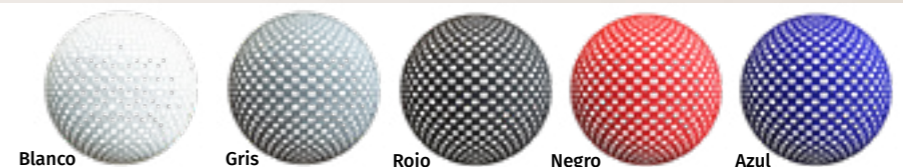



# Klep

## Sencilla y con estilo.

Simple et avec style.



Con una marcada personalidad, Klep resalta entre otras opciones por su diseño, diferenciador, dinámico y actual. La estructura de sus patas marca este diseño dejando el conjunto asiento-respaldo en un dinámico equilibrio.

Avec une forte personnalité, Klep se distingue entre autres par son design, différenciateur, dynamique et actuel.

La structure de ses pieds marque ce design en laissant l'ensemble assise-dossier dans un équilibre dynamique.



## Brazos y pala. Accoudoirs et tablette.

Complementa tu producto con brazos en polipropileno y pala de escritura, adapta Klep a sus necesidades.

Complétez votre produit avec des accoudoirs en polypropylène et une tablette d'écriture, adaptez Klep à vos besoins.

INTERMOBEL



## Colores. Coloris.

4 colores en pvc, 2 para la estructura. Para las versiones tapizadas más de 80 colores de tapizado. Versatilidad asegurada.

4 finitions en pvc, 2 pour la structure. Pour les versions tapissées plus de 80 coloris de rembourrage. Polyvalence assurée.



## Versiones. Versions.

3 versiones:  
Asiento y respaldo en polipropileno.  
Asiento tapizado y respaldo en polipropileno.  
Asiento y respaldo tapizado

3 Versions:  
Assise et dossier en polypropylène.  
Assise tapissée et dossier en polypropylène.  
Assise et dossier tapissée.

## Apilable 12 unidades. Empilable 12 unités.

Una silla perfecta para colectividades, apilable con y sin brazos.  
Une chaise parfaite pour les collectivités, empilable avec et sans accoudoirs.



# Formación

Idéal para instalarse en aulas de formación e instalación. Unas silla moderna y fresca.

Además, gracias a su sencillo almacenamiento (podemos apilarla hasta 12 unidades, con brazos, sin brazos o con pala de escritura) optimiza tu espacio.

## Formation

Idéale pour s'installer dans des salles de formation et d'installation.  
Une chaise moderne et fraîche.

De plus, grâce à son stockage simple (nous pouvons empiler jusqu'à 12 unités, avec des bras, sans bras ou avec une tablette d'écriture), Klep optimise votre espace.

muebles  
**INTERMOBEL**



# Escritura

Un lugar cómodo donde sentarte y disfrutar de una conferencia, curso o masterclass. Klep te permite tomar notas, dibujar o apoyar fácilmente tu ordenador o tablet, todo ello gracias a la pala de escritura.

## Ecriture

Un endroit confortable pour s'asseoir et profiter d'une conférence, cours ou masterclass. Klep vous permet de prendre des notes, dessiner ou soutenir facilement votre ordinateur ou votre tablette, grâce à la tablette d'écriture.



# Unión sin añadidos

Klep integra un sistema de unión entre sillas que permite crear filas, de esta forma podemos modular los espacios según nuestras necesidades.

## Union sans ajout

Klep intègre un système d'union entre chaises qui permet de créer des rangées, de cette façon nous pouvons moduler les espaces selon nos besoins.





# Versiones: Versions:



# Técnico: Technique:

- Silla apilable hasta 12 unidades.
- Estructura de tubo de acero de 25 mm de diámetro y 1,5 mm de espesor, con tacos antideslizantes.
- Asiento y respaldo en polipropileno.
- Opción de tapizado: asiento o asiento y respaldo, gomaespuma de 30 kg de densidad.
- Sistema de unión entre sillas integrado.
- Pala de escritura como opción.
- Posibilidad de brazos en polipropileno negro.

- Fauteuil empilable jusqu'à 12 pièces.
- Structure en tube d'acier de 25 mm de diamètre et de 1,5 mm d'épaisseur, avec tacs antidérapants.
- Assise et dossier en polypropylène.
- Option tapissée : assise ou assise et dossier, en mousse de 30 kg de densité.
- Système d'union entre chaises intégré.
- Tablette d'écriture en option.
- Possibilité accoudoirs en polypropylène noir.

# Medidas: Dimensions:

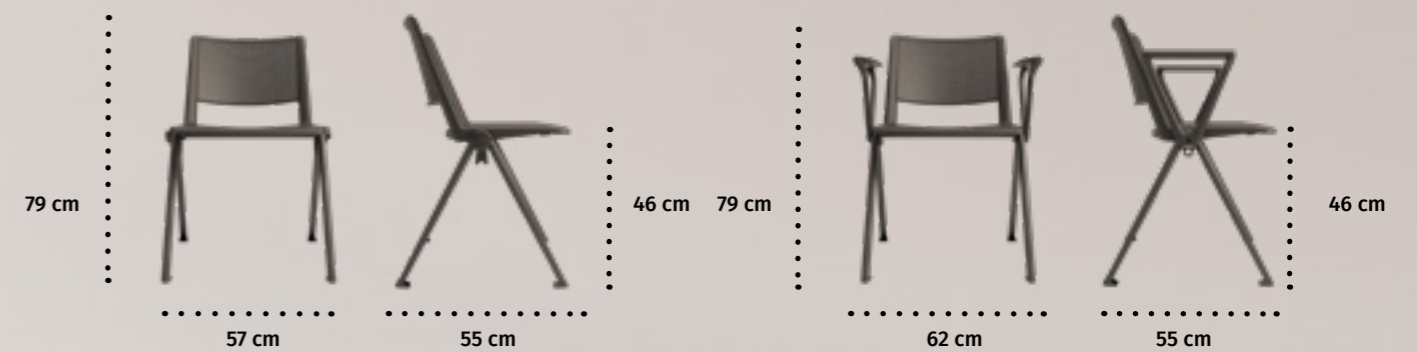

# Acabados: Finitions:

## Polipropileno: Polypropylène:

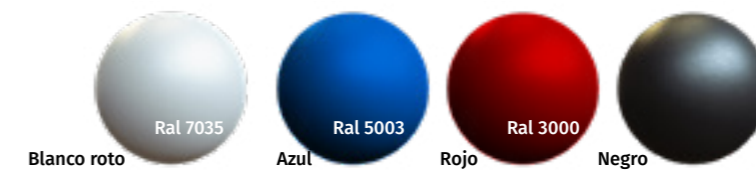

## Estructura epoxi: Structure epoxi:

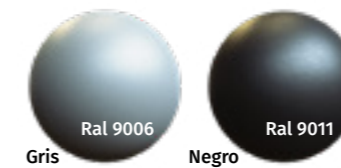

## Tapizados: Tissus:





# Kube

## Robusta y eficaz.

### Robuste et efficace.

Sólida y resistente Kube cumplirá su función sin la más mínima consecuencia para sus componentes.

Un diseño cotidiano que te acompaña en centros de formación, aulas, conferencias y empresas.

Solide et robuste, kube remplira sa fonction sans la moindre conséquence pour ses composants.

Un design quotidien qui vous accompagne dans les centres de formation, les salles de classe, les conférences et les entreprises.





# Apilable Con y sin brazos. Empilable avec ou sans accoudoirs.

Apilable hasta 7 unidades también con  
brazo o pala.

Empilable jusqu'à 7 unités aussi avec  
accoudoirs ou tablette.



# Colores. Coloris.

4 colores en pvc, 2 para la estructura. 8  
opciones a tu elección.

4 finitions en pvc, 2 pour le structure 8  
options à votre choix.



GRUPO  
muebles  
**INTERMOBEL**

# Pala de escritura.

## Tablette d'écriture.

Gracias a la gran estabilidad del diseño  
de Kube, es perfecta para añadirle la pala  
de escritura y convertirla en un puesto  
perfecto para conferencias, cursos o  
centros educativos.

Grâce à la grande stabilité du design  
kubé, c'est parfait pour ajouter la  
tablette d'écriture et en faire un espace  
parfaite pour des conférences, des cours  
ou des centres éducatifs.







## Función

Kube supe todas la necesidades para el usuario y el espacio.  
Es cómoda y resistente.  
Es estable y fácilmente combinable.  
Es ligera y apilable con y sin brazos.

## Fonction

Kube répond à tous les besoins de l'utilisateur et de l'espace.  
Elle est confortable et résistante.  
Elle est stable et facilement combinable.  
Elle est légère et empilable avec et sans bras.



# Kube

Perfecta para combinar con su pala de escritura. Ofrecerá un asiento cómodo para una conferencia, curso... Además su ligereza y fácil almacenamiento, ya que es apilable con y sin brazo, o hasta incluso, con la pala de escritura instalada. Perfecta para actos efímeros o espacios dinámicos

## Kube

Parfaite à combiner avec votre tablette d'écriture. Elle offrira une chaise confortable pour une conférence, cours... En outre, il est léger et facile à stocker, car il est empilable avec et sans bras, ou même avec la tablette d'écriture installée. Parfaite pour les actes éphémères ou les espaces dynamiques.



# Versiones: Versions:



# Técnico: Technique:

- Estructura en el tubo de 30 x 15 mm y 1,5 mm de espesor.
- Asiento y respaldo de polipropileno.
- Tacos antideslizantes.
- Apilable hasta 10 unidades con y sin brazos.
- Opción de sistema de unión entre sillas.
- Opción de brazos de polipropileno negro.
- Opción de pala de polipropileno negro.

- Structure du tube de 30 x 15 mm et de 1,5 mm d'épaisseur.
- Assise et dossier en polypropylène.
- Tacs antidérapants.
- Empilable jusqu'à 10 unités avec et sans bras.
- Option de système d'union entre chaises.
- Option accoudoirs en polypropylène noir.
- Option tablette d'écriture noire en polypropylène

# Medidas: Dimensions:

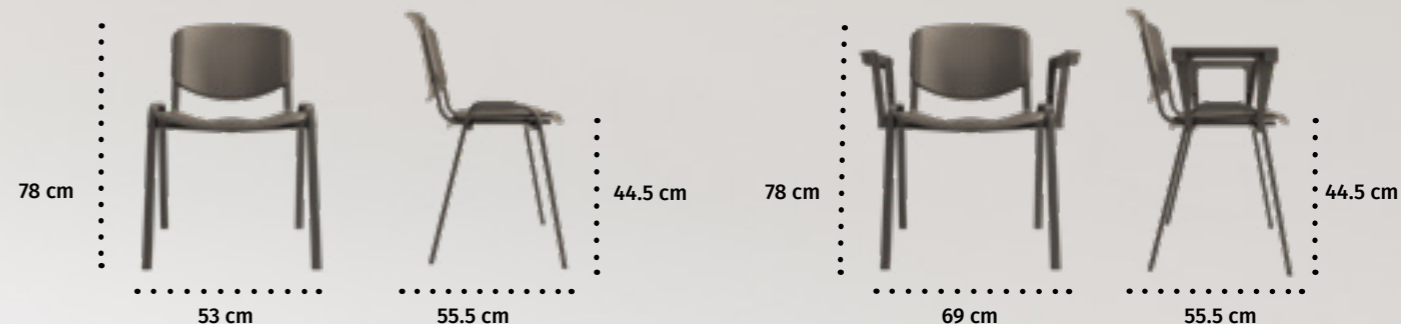

# Acabados: Finitions:

**Polipropileno carcasa:**  
Coque polypropylène:

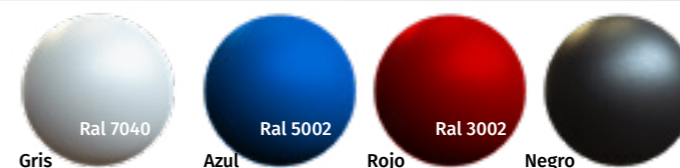

**Estructura epoxi:**  
Structure epoxi:





Líneas suaves para un diseño moderno y original, así es Mir.

Aporta frescura al espacio donde se instala, ofreciendo, por supuesto, un lugar cómodo para descansar o realizar cualquier actividad sentado.

Espacios de recepción, espera, restaurantes, comedores...

Des lignes douces pour un design moderne et original, voilà Mir.

Elle apporte de la fraîcheur à l'espace où elle est installée, en offrant, bien sûr, un endroit confortable pour se reposer ou effectuer toute activité assise.

Espaces de réception, d'attente, restaurants, salles à manger...

# Mir Original. Original.





# Colores.

4 colores en polipropileno, negro chocolate, blanco roto, azul y amarillo.

# Coloris.

4 coloris en polypropylène, noir chocolat, blanc, bleu et jaune.

**Apilable 6 unidades.**  
Empilable 6 unités.

muebles  
**INTERMOBEL**





# Fresco

Mir es la elección ideal para espacios modernos que busquen destacar del resto.

# Frais

Mir c'est le choix idéal pour les espaces modernes qui cherchent à se démarquer du reste.

muebles  
**GRUPO INTERMOBEL**





# Diferente

Tus espacios potenciados gracias a Mir. Un buen contraste en color y forma para estancias rectilíneas, monótonas y aburridas.

## Différent.

Tes espaces renforcés par Mir. Une bonne différence de coloris et de forme pour les pièces rectilignes, monotones et ennuyeuses.





# Versiones: Versions:



# Técnico: Technique:

- Fabricado en polipropileno.
- Tratamiento anti UV para su uso en exterior.
- Apilable hasta 6 unidades.

- Fabriqué en polypropylène.
- Traitement anti UV pour utilisation en extérieur.
- Empilable jusqu'à 6 unités.

# Medidas: Dimensions:

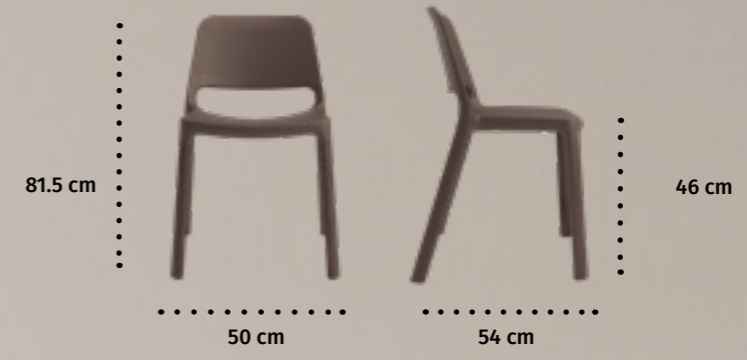

# Acabados: Finitions:

**Polipropileno**  
**carcasa:**  
**Coque**  
**polypropilène:**





Pf integra un respaldo y asiento monocasco en polipropileno con una estructura de acero tubular de líneas fluidas y sencillas que, a su vez, se adaptan al cuerpo y al lugar.

Este diseño, inspirado en el trabajo realizado por Charles y Ray Eames, se relaciona con un estilo nórdico, siempre limpio y claro.

Pf intègre un dossier et un assise monocoque en polypropylène avec une structure en acier tubulaire aux lignes fluides et simples qui, à leur tour, s'adaptent au corps et à l'endroit.

Ce design, inspiré du travail réalisé par Charles et Ray Eames, est lié à un style nordique, toujours propre et clair.

# Pf

## Clásico moderno y funcional.

### Classique moderne et fonctionnel.





# Apilable con y sin brazos.

Empilable avec ou  
sans accoudoirs.

Apilable hasta 6 unidades también con  
brazo o pala.

Empilable jusqu'à 6 unités aussi avec  
accoudoir ou tablette.



# Colores. Coloris.

4 colores en pvc, 3 para la  
estructura. 12 opciones a su  
elección.

4 finitions en pvc, 3 pour  
le structure 12 options à  
votre choix.



# Versiones. Versions.

Dos versiones, con y sin brazos.

Deux versions avec ou sans accoudoirs.

# Pala de escritura. Tablette d'écriture.

Pala de escritura antideslizante y autopoicionable. Perfecta  
para ambientes didácticos.

Tablette d'écriture antidérapante et autopoicionnable.  
Parfaite pour les environnements didactiques.



# Educación

Gracias a la posibilidad de añadir una pala de escritura, Pf se transforma en una buena elección para amueblar un aula o sala multiusos. Diseño eficaz y cómodo, podemos apilar hasta 6 unidades de Pf, incluso sin desinstalar la pala de escritura.

## Éducation

Grâce à la possibilité d'ajouter une tablette d'écriture, pf devient un bon choix pour meubler une salle de classe ou une salle polyvalente. Conception efficace et confortable, nous pouvons empiler jusqu'à 6 unités de pf, même sans désinstaller la tablette d'écriture.





# Estilo

Un estilo limpio y sencillo, que realza cualquier instalación.

# Style

C'est un style propre et simple, qui met en valeur n'importe quelle installation.





# Versiones: Versions:



# Técnico: Technique:

- Monocasco en polipropileno.
- Estructura en tubo de acero de 18 mm de diámetro y 1,5 mm de espesor, acabado epoxi.
- Posibilidad de brazos en tubo de acero.
- Opción de ganchos de unión entre sillas.
- Posibilidad de pala de escritura.
- Apilable hasta 6 unidades.

- Monocoque en polypropylène.
- Structure en tube d'acier de 18 mm de diamètre et 1,5 mm d'épaisseur, finition epoxy.
- Possibilité accoudoirs en tube d'acier.
- Option accrochets d'union entre chaises.
- Possibilité tablette d'écriture.
- Empilable jusqu'à 6 unités.



# Medidas: Dimensions:

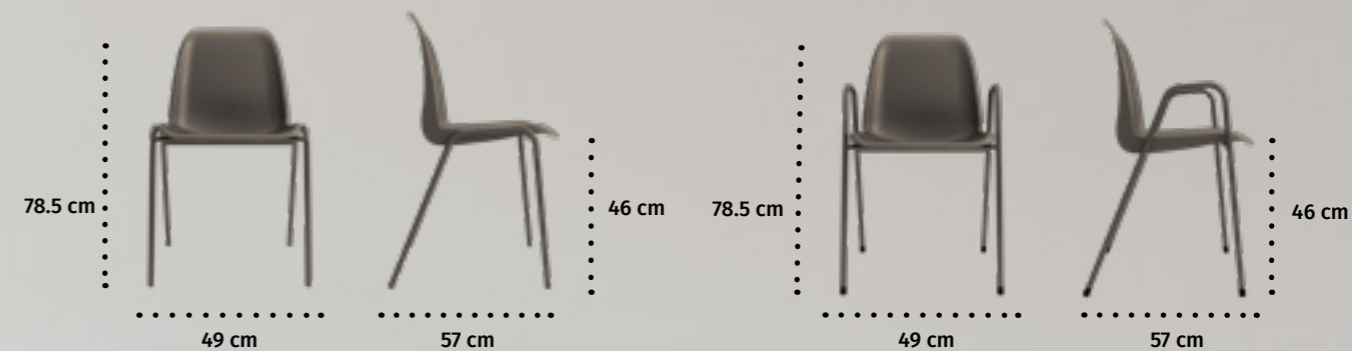

# Acabados: Finitions:

**Polipropileno**  
carcasa:  
Coque  
polypropylène:



**Estructura**  
epoxi:  
Structure  
epoxy:





Quick se adapta a cualquier espacio o uso. Salas de reuniones,  
de espera, conferencias o de descanso.  
Lugares acogedores y actuales. Vesátiles como Quick.

Quick s'adapte à n'importe quel espace ou à n'importe quel usage.  
Salles de conférence, d'attente, de conférence ou de repos.  
Lieux accueillants et actuels. Vestiles comme Quick.

# Quick Actual. Actuel.



Quick versión 4 patas.  
Quick version 4 pieds.



Quick versión taburete.  
Quick version tabouret.



# Apilable.

## Empilable.

Apilable hasta 15 unidades para la versión de 4 patas y 6 para la de taburete.

Empilez jusqu'à 15 unités pour la version 4 pieds et 6 pour la version tabouret.



# 12 combinaciones de color.

12 combinaisons en finitions.



# 4 colores de carcasa.

4 finitions en coque.

Blanco, negro, azul y aguacate.

Blanc, noir, bleu et avocat.



# 3 colores de estructura.

3 finitions de structure.

Blanco, gris y negro.

Blanc, gris et noir.



# Confortable

Quick es el asiento perfecto para tu espacio de cortesía. Ofrece a tus clientes o proveedores un lugar cómodo donde tomar asiento. La estudiada forma de Quick recoge tu cuerpo de la manera más confortable posible.

## Confortable

Quick c'est la siége parfait pour votre espace de courtoisie. Quick offre à vos clients ou fournisseurs un lieu agréable pour s'asseoir. Quick étudiés la forme qui recueille votre corps de la manière la plus confortable possible.





# Estilo

Un estilo actual y orgánico. Depura las líneas de las sillas monocasco haciéndolas más refinadas, humanas y suaves. Gracias a sus diferentes acabados de color, que combinan a la perfección entre sí, Quick es perfecta para dar el punto un color a tus espacios de reunión.

# Style

Une style actuel et organique. Quick nettoie les lignes des chaises monocoques en les rendant plus raffinées, humaines et douces. Grâce à ses différentes finitions des coloris, qui combinent parfaitement entre elles, Quick est parfaite pour donner le point une coloris à vos espaces de réunion.

muebles  
GRUPO  
**INTERMOBEL**





# Tendencia

Los espacios que combinan mesas altas y bajas son tendencia para la oficina, ya sean en espacios de reunión, trabajo o descanso. Quick combina su asiento monocasco con dos estructuras, una de 4 patas y otra de taburete. Así podemos dotar de asiento a las dos alturas de mesa con el mismo diseño, perfecto para espacios abiertos y de colaboración.

## Tendance

Les espaces qui combinent les tables hautes et basses sont tendance pour le bureau, que ce soit dans les espaces de réunion, de travail ou de repos. Quick combine son siège monocoque avec deux structures, l'une à 4 pattes et l'autre tabouret. Nous pouvons ainsi équiper les deux hauteurs de table avec le même design, parfait pour les espaces ouverts et collaboratifs.





# Apilable

Quick es perfecta para dotar de asiento a espacios polivalentes, de conferencia o eventos de todo tipo. La silla puede apilarse hasta en 15 unidades en su versión de 4 patas.

# Empilable

Quick est parfaite pour donner un siège à des espaces polyvalents, des conférences ou des événements de toutes sortes. La chaise peut s'empiler jusqu'à 15 unités dans sa version à 4 pieds.





# Versiones: Versions:



# Técnico: Technique:

- Monocasco en polipropileno.
- Estructura en tubo de acero de 19 mm de diámetro y 1,5 mm de espesor, acabado epoxi.
- Apilable:
  - 4 patas hasta 15 unidades.
  - Taburete hasta 6 unidades.

- Monoque en polypropylène.
- Structure en tube d'acier de 19 mm de diamètre et 1,5 mm d'épaisseur, finition epoxy.
- Empilable :
  - 4 pieds jusqu'à 15 unités.
  - Tabouret jusqu'à 6 unités.

# Medidas: Dimensions:

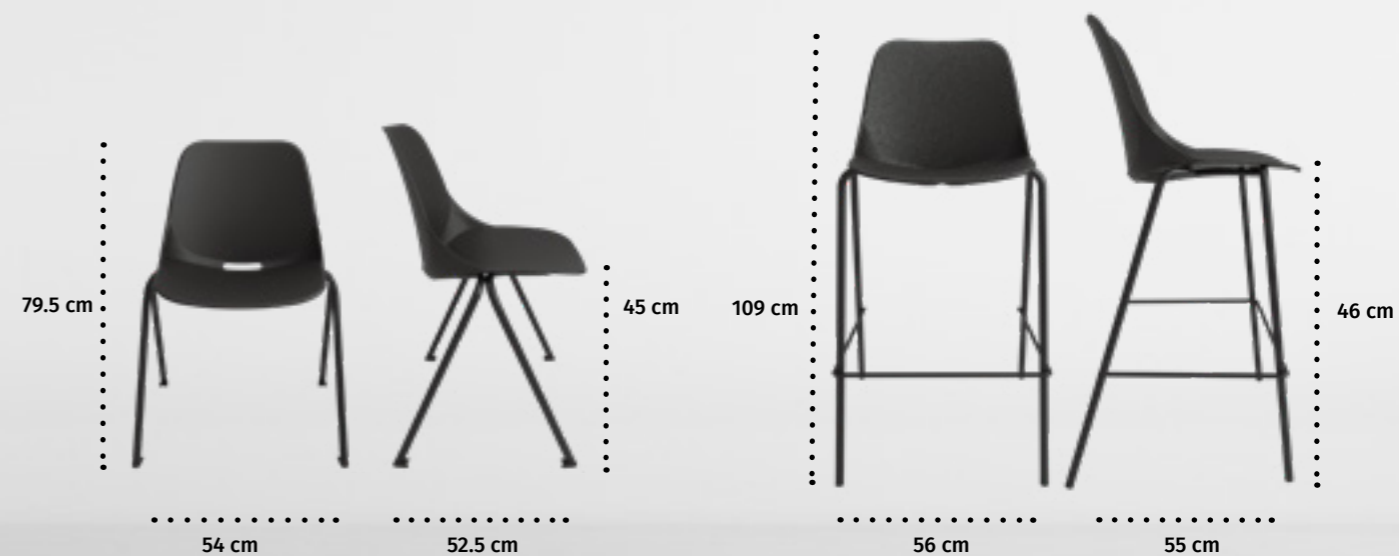

# Acabados: Finitions:

**Polipropileno carcasa:**  
Coque polypropylène:



**Estructura epoxi:**  
Structure epoxy:





Rubi combina las líneas clásicas con amplias curvas, a su vez, combina la robustez y la durabilidad que aporta un diseño mil veces probado. Perfecta para dar una pincelada ecléctica a un espacio actual.

Rubi combine les lignes classiques avec de larges courbes, à son tour, combine la robustesse et la durabilité qu'apporte un design mille fois éprouvé. Parfaite pour donner un coup de pinceau éclectique à un espace actuel.

# Rubi

## Clásica y robusta.

### Classique et robuste.





# Colores. Coloris.



Gracias a la amplia variedad de acabados textiles que ofrecemos, Rubi puede adaptarse al espacio donde se instala.

Incluso ofrecemos la posibilidad de personalizar el diseño con la tela que el cliente nos proporcione.

Grâce à la grande variété de finitions textiles que nous proposons, Rubi peut s'adapter à l'espace où elle est installé.

Nous offrons même la possibilité de personnaliser le design avec le tissu que le client nous donne.



Apilable hasta 5 unidades.  
Empilable jusqu'à 5 unités.



La pala de escritura se adapta perfectamente a Rubi, así creamos un pupitre cómodo para centrarse en aprender.

La tablette d'écriture s'adapte parfaitement à Rubi, donc nous créons un pupitre confortable pour se concentrer sur l'apprentissage.

## Pala de escritura. Tablette d'écriture.



# Ecléctico

Rubi rescata lenguajes y formas clásicas para que contrastan con el ambiente más moderno y actual.

# Éclectique

Rubi sauve des langages et des formes classiques qui contrastent avec l'environnement moderne et actuel.

muebles  
**GRUPO INTERMOBEL**





# Versiones: Versions:



# Técnico: Technique:

- Respaldo tapizado, gomaespuma de 25 kg de densidad.
- Asiento tapizado, gomaespuma de 30 kg de densidad.
- Estructura en tubo de acero de 30 x 15 mm y 1,5 mm de espesor.
- Opción de pala de escritura.
- Apilable hasta 5 unidades.

- Dossier tapissée, mousse de 25 kg de densité.
- Assise tapissée, mousse de 30 kg de densité.
- Structure en tube d'acier de 30 x 15 mm et 1,5 mm d'épaisseur.
- Option tablette d'écriture.
- Empilable jusqu'à 5 unités.

# Medidas: Dimensions:

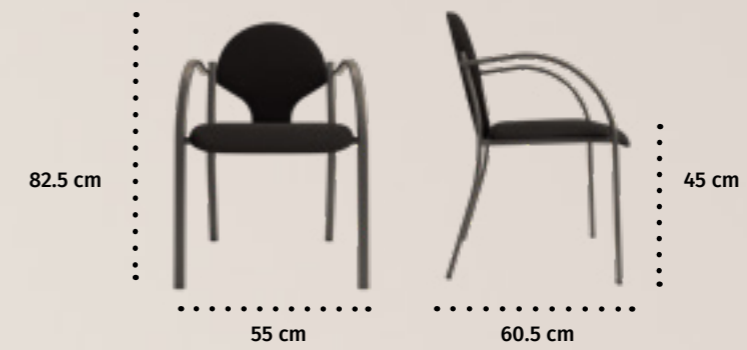

# Acabados: Finitions:

## Estructura epoxi:

Structure epoxi:

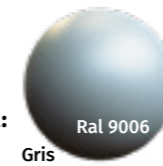

Gris



Negro

## Tapizados:

Tissus:



Basic



One

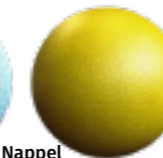

Nappel



Xtreme



Odyssey

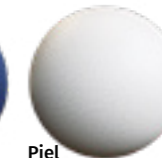

Piel



# Tenzing

## Funcional y atrevida.

Fonctionnelle et audacieuse.

Tenzing rediseña y actualiza las sillas monocasco.  
Aporta formás atrevidas, afiladas y provocadoras.

Un diseño que resalta en cualquier espacio y lo  
diferencia.

Tenzing redessine et met à jour les chaises  
monocoque. Elle apporte des formes audacieuses,  
aiguisées et provocatrices.

Un design qui excelle dans n'importe quel espace et  
la différencie.





# Apilable. Empilable.

Apilable hasta 6 unidades en las versiones con 4 patas .

Empilable jusqu'à 6 unités dans les versions 4 pieds.



## Colores. Coloris.

Colores vivos y potentes, Tenzing está disponible en negro, blanco, rojo y azul para la carcasa de polipropileno. Para la estructura y los brazos disponemos acabados en color, gris, negro y blanco.

Finitions vives et puissantes, Tenzing est disponible en noir, blanc, rouge et bleu pour la coque en polypropylène. Pour la structure et les bras nous disposons de finitions en, gris, noir et blanc.

## Colectividades. Collectivités.

Gracias a las diferentes opciones que ofrece Tenzing puede suplir cualquier necesidad que se planteé. Versiones con 4 patas, giratoria con ruedas o taburete giratorio permite utilizar el modelo para diversos usos: Confidente, restauración, reuniones, trabajo, delineación, espera...

Grâce aux différentes options offertes par Tenzing, vous pouvez répondre à tous les besoins auxquels elles répondent. Versions à 4 pieds, giratoire à roulettes ou tabouret giratoire, permet d'utiliser le modèle pour divers usages: confident, restauration, réunions, travail, dessin industriel, attente.



Posibilidad de base cromada para las versiones giratorias y taburete.

Possibilité de base chromée pour les versions giratoires et tabouret.

Posibilidad de pala de escritura para todas las versiones con brazo.

Possibilité tablette d'écriture pour toutes les versions avec accoudoirs.



# Un diseño, varias versiones

Tenzing, gracias a sus diferentes versiones, puede suplir las diferentes necesidades de cada puesto de trabajo u ocio de un mismo espacio. Versiones operativas con ruedas y giratorias, versiones de 4 patas, taburetes... permiten adaptarse a puestos de trabajo en ordenador, delineación, reuniones, salas de espera o descanso, cafetería, comedor...

# Un design, plusieurs versions

Tenzing, grâce à leurs différentes versions, peut répondre aux différents besoins de chaque poste de travail ou de loisir d'un même espace.

Versions operatives et giratoires, versions à 4 pieds, tabourets... permettent s'adapter aux postes de travail sur ordinateur, dessin industriel, réunion, salle d'attente, repos, cafétéria ou salle à manger...





# Joven y divertida

Espacios jóvenes que invitan a una nueva forma de organización y trabajo, espacios singulares y modernos son los lugares donde Tenzing se integra de manera perfecta.

# Jeune et amusant

Espaces jeunes qui invoquent une nouvelle forme d'organisation et de travail, espaces singuliers et modernes sont les endroits où Tenzing s'intègre parfaitement.





# Aulas

Un lenguaje totalmente actual para espacios lectivos sin renunciar a la comodidad o las opciones de almacenaje.

## Salles de classe

Un langage totalement actuel pour les espaces de lecture sans renoncer à la commodité ou aux options de stockage.

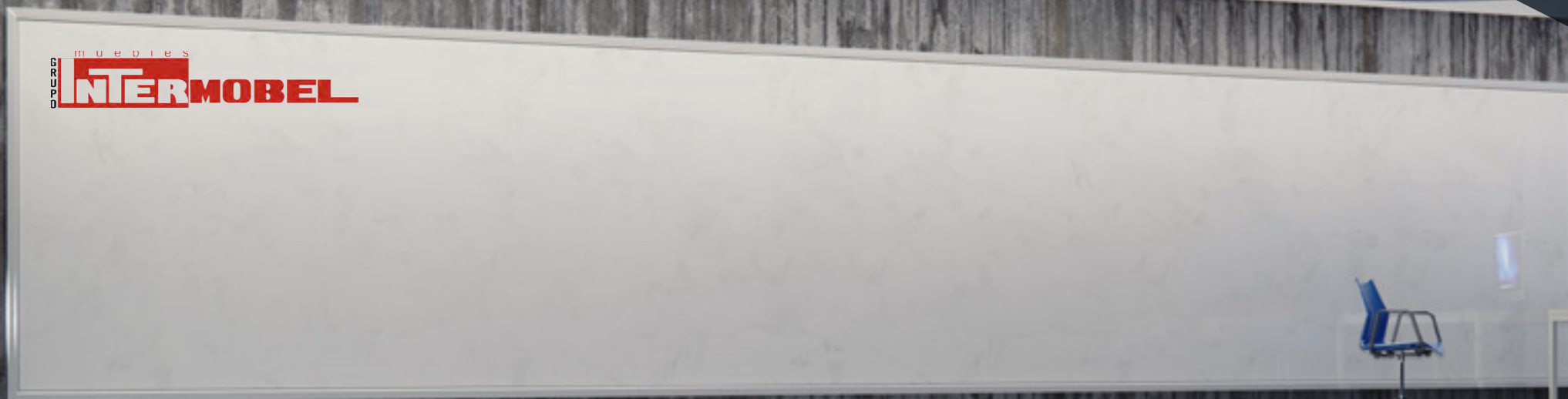



# Versiones: Versions:



# Técnico: Technique:

- Carcasa monocasco en polipropileno.
  - Estructuras:
    - 4 Patas** - Tubo de acero de 18 mm de diámetro y 1,5 mm de espesor acabado epoxi.
    - Giratoria** - Base en polipropileno negro, ruedas para superficie mixta de 50 mm de diámetro y regulación de altura mediante pistón de gas. Opciones: Ruedas blandas y base en aluminio pulido.
    - Taburete** - Base en polipropileno negro, regulación de altura mediante pistón de gas, aro reposapiés y tapones anti-deslizantes. Opciones: Ruedas y base en aluminio pulido.
  - Opción brazos fijos en versiones 4 patas, giratoria y taburete.
  - Opción asiento tapizado, gomaespuma de 40 kg de densidad.
  - Opción pala de escritura para versión 4 patas.
  - Opción rejilla porta libros para versión 4 patas.
  - Apilable hasta 6 unidades, versión 4 patas.
- Monocoque en polypropylène.
  - Structures:
    - 4 pieds** - Tube en acier de 18 mm de diamètre et 1,5 mm d'épaisseur finition époxy.
    - Giratoire** - Base en polypropylène noir, roulettes à surface mixte de 50 mm de diamètre et réglage en hauteur par lift à gaz.
    - Tabouret** - Base en polypropylène noir, réglage de la hauteur par lift à gaz, repose-pieds et bouchons anti-glissement. Options: Roulettes et base en aluminium poli.
  - Options: Roulettes sold dure en aluminium poli.
  - Accoudoirs fixes en version 4 pieds, giratoire et tabouret.
  - Option assise tapissée, mousse de 40 kg densité.
  - Option tablette d'écriture pour version 4 pieds.
  - Empilable jusqu'à 6 unités versions 4 pieds.

# Medidas: Dimensions:



# Acabados: Finitions:

<b>Polipropileno:</b>				
<b>Polypropylène:</b>	Blanco roto	Pantone 485 Rojo	Pantone 3015 Azul	Negro
<b>Estructura epoxi:</b>				<b>Base:</b> 
<b>Strucutre epoxy:</b>	Blanco Ral 9010	Gis Ral 9006	Negro Ral 9011	Aluminio pulido 
<b>Tapizados:</b>				
<b>Tissus:</b>	Basic	One	Nappel	Xtreme



# Giratorias

Giratoires





# Duo

## Armonia técnica.

### Harmonie technique.

El diseño de Duo nos evoca a la tecnología, a los avances en materiales y formas. Actual y con personalidad, ofrece las mejores opciones ergonómicas para ofrecer el máximo confort a su usuario.

Le design de Duo évoque la technologie, les avancées dans les matériaux et les formes. Actuel et avec personnalité, elle offre les meilleures options ergonomiques pour offrir le maximum de confort à son utilisateur.





# Colores. Coloris.

5 colores de malla, dos de carcasa y más de 80 de tapizados para el asiento, consulta nuestra sección de acabados para elegir el que más se adapte a tu diseño.

5 coloris en résille, deux en coque, et plus de 80 tapissés pour la siège, consultez notre section de finitions pour choisir celui qui convient le mieux à votre design.



# Movimiento. Mouvement.



**Control altura de asiento y respuesta al movimiento.**

Contrôle en hauteur du siège et réponse au mouvement.

**Ajuste dureza de respuesta al movimiento.**

Ajustement de la dureté de réponse au mouvement.

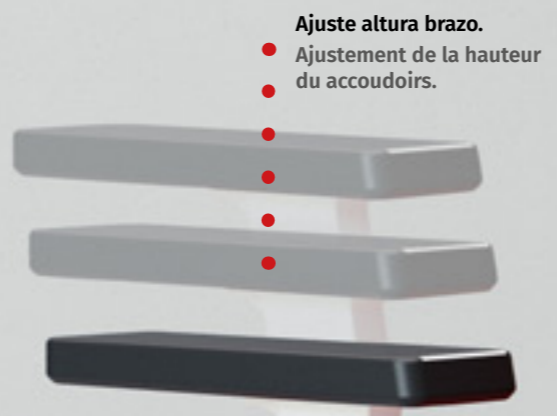

**Ajuste altura brazo.**  
Ajustement de la hauteur du accoudoirs.



**Refuerzo lumbar regulable.**

Renforcement lombaire réglable.

**Respaldo malla.**  
Dossier en résille.





## Técnica

Duo imprimirá un aire técnico a la sala donde se instale, perfecto para contrastar los diseños.

## Tecniq

Duo imprimera un air technique à la pièce où elle sera installé, parfait pour contraster les dessins.



# Creativo

Duo inspira a la creatividad, al trabajo en colaboración, a la suma de ideas. Duo es perfecto para espacios de trabajo colaborativos donde varios profesionales desarrollan un proyecto común.

# Créativité

Duo inspire la créativité, le travail en collaboration, la somme d'idées. Duo est parfait pour les expériences collaboratives où les plusieurs professionnels développent un projet commun.

GRUPO MUEBLES **INTERMOBEL**





# Versiones: Versions:



# Técnico: Technique:

- Respaldo alto de malla con estructura en polipropileno negra o blanca.
- Asiento tapizado, gomaespuma 40 kg de densidad, blanda.
- Mecanismo Sincron.
- Ruedas mixtas de 60 mm de diámetro.
- Refuerzo zona lumbar regulable en altura.
- Base de polipropileno negro o blanco opción aluminio pulido.
- Opción de brazos regulables en altura negros o blancos.
- Opción de traslación del asiento.

- Dossier en résille avec coque en polypropylène noir ou blanc.
- Assise tapissée, mousse 40 kg de densité.
- Mécanisme Synchron.
- Roulettes mixtes de 60 mm de diamètre.
- Renforcement zone lombaire réglable en hauteur.
- Base en polypropylène noir ou blanc option aluminium poli.
- Option accoudoirs réglables en hauteur noirs ou blancs.
- Option transla du assise.

# Medidas: Dimensions:



# Acabados: Finitions:



**Base:**  
Base:



**Tapizados:**  
Tissus:

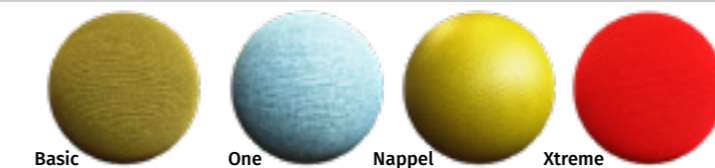

**Malla:**  
Résille:

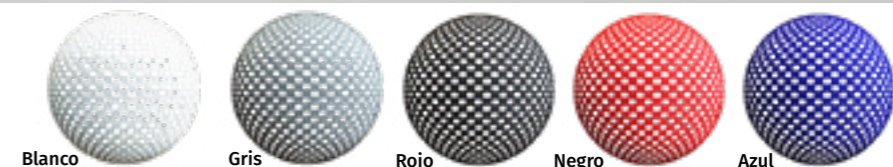



Líneas finas y rectas, con grandes dimensiones y curvas refinadas hacen de Garbo una elección elegante y operativa.

Garbo te ofrece las máximas garantías de ergonomía y confort, gracias a los múltiples ajustes de posición y movimiento de que dispone. Elige tu mejor opción.

Des lignes fines et droites, avec de grandes dimensions et des courbes raffinées font de Garbo un choix élégant et opérationnel.

Garbo vous offre les plus grandes garanties d'ergonomie et de confort, grâce aux multiples réglages de position et de mouvement dont elle dispose. Choisissez la meilleure option.

# Garbo

## Distinción estética.

Distinction esthétique.



muebles  
GRUPO **INTERMOBEL**



# Contacto permanente.

## Contact permanent.

Un mecanismo más económico que ofrece una gran adaptabilidad. Mediante éste podemos regular:  
 La altura del conjunto respaldo-asiento.  
 La inclinación del respaldo.  
 La altura del respaldo respecto al asiento.

Un mécanisme plus économique qui offre une grande adaptabilité. Avec celui-ci, nous pouvons réguler :  
 La hauteur de l'ensemble dossier-assise . L'inclinaison du dossier.  
 La hauteur du dossier par rapport au assise.



Mando para altura del conjunto asiento-respaldo.  
 Contrôle de hauteur de l'ensemble assise-dossier.

# Sincron.

## Synchron.

Sincron dota a Garbo de un modo que le permite moverse y acompañarte en tu actividad. De esta forma la silla no se opone a tu movimiento mejorando sus capacidades ergonómicas, a la vez que te permite regular la altura, la altura del respaldo, altura del asiento, inclinación...

Synchron dote Garbo d'une manière qui lui permet de se déplacer et de vous accompagner dans votre activité. Ainsi, la chaise ne s'oppose pas à votre mouvement en améliorant ses capacités ergonomiques, tout en vous permettant de régler la hauteur, la hauteur du dossier, la hauteur du assise, l'inclinaison.



Altura del conjunto asiento-respaldo.  
 Hauteur l'ensemble assise-dossier.

Activación de movimiento, fijado de posición.  
 Activation du mouvement, position fixée.



Regulación altura respaldo.  
 Régulation hauteur dossier.



Regulación altura brazos.  
 Régulation hauteur des accoudoirs.

Regulación altura respaldo.  
 Régulation hauteur dossier.

Fijación de ángulo para respaldo.  
 Fixation d'angle pour dossier.

# Colores.

## Coloris.

Una infinidad de acabados textiles disponibles.  
 Infinité de finitions textiles disponibles.

Mando para seleccionar la dureza de respuesta al movimiento.

Contrôle pour sélectionner la dureté de réponse au mouvement.







## Elegante

Garbo puede incluir, como opción, un juego de brazos regulables de gran calidad y comodidad, así como, De una base de aluminio pulido.

## Élégant

Garbo peut inclure, en option, accoudoirs réglables en hauteur dans une grande qualité et de confort, ainsi que d'une base en aluminium poli.



# Versiones: Versions:



# Técnico: Technique:

- Dos mecanismos disponibles:

**Contacto permanente:**

Elección de ángulo de respaldo.  
Regulación altura respaldo.

**Sincron:**

Permite el movimiento del conjunto asiento-respaldo, activando o desactivando.  
Regula la fuerza con la que responde al movimiento.  
Elige el ángulo del conjunto asiento-respaldo en la posición fija.

- Regulación de altura mediante pistón de gas.

- Respaldo tapizado, gomaespuma de 25 kg de densidad.

- Asiento tapizado, gomaespuma de 30 kg de densidad.

- Base de polipropileno negro, opción de aluminio pulido.

- Posibilidad de brazos regulables en altura.

- Posibilidad de añadir la traslación al asiento en el mecanismo sincron.

- Deux mécanismes disponibles:

**Contact permanent:**

Choix de l'angle du dossier.  
Régulation hauteur dossier.

**Synchron:**

Permet le mouvement de l'ensemble assise-dossier, en activant ou désactivant.  
Règle la force avec laquelle il répond au mouvement.  
Choisissez l'angle de l'ensemble assise-dossier en position fixe.

- Régulation de hauteur par lift à gaz.

- Support tapissée, mousse de 25 kg de densité.

- Siège tapissée, mousse de 30 kg de densité.

- Base en polypropylène noir, option en aluminium poli.

- Possibilité accoudoirs réglables en hauteur.

- Possibilité d'ajouter la translation au siège dans le mécanisme synchro.

# Medidas: Dimensions:

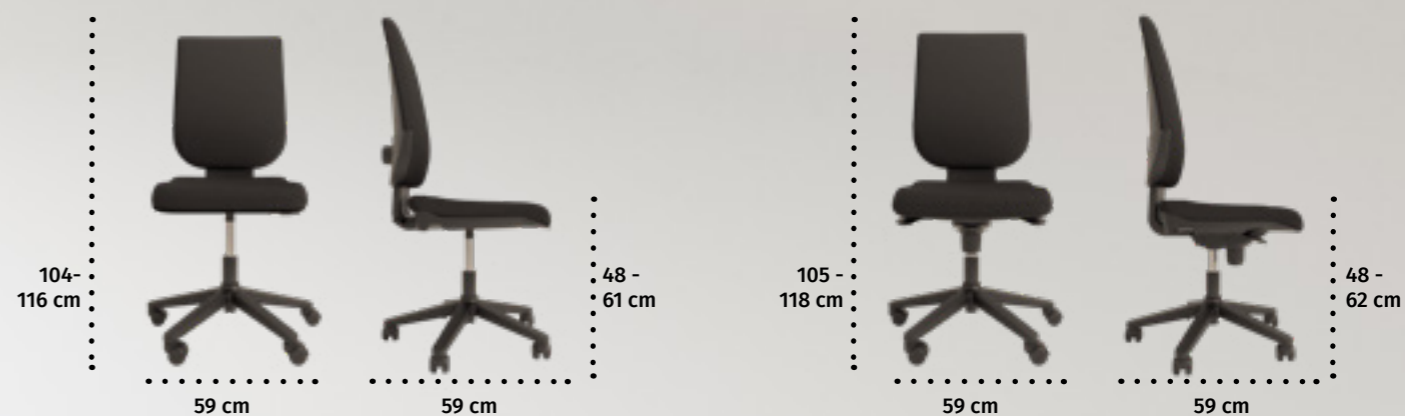

# Acabados: Finitions:

**Base:**

Base:



Negro



Aluminio pulido

**Tapizados:**

Tissus:



Basic



One

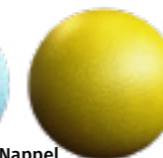

Nappel



Xtreme



Odyssey



Pau nace de una nueva generación de sillas de oficina, más sencillas y de lenguaje mucho más limpio.

Pero esta simplificación no implica una reducción en sus capacidades. Pau implementa un respaldo de malla, actual y transpirable que ofrece una comodidad perfecta para la espalda. Además de un mecanismo Sincron de calidad que le permite adaptarse a su usuario, incluso cuando este se mueve.

Pau naît d'une nouvelle génération de sièges de bureau, plus simples et de langage plus propre.

Mais cette simplification n'implique pas une réduction de leurs capacités. Pau implémente un dossier en résille, actuel et respirant qui offre un confort parfait pour le dos. En plus d'un mécanisme Synchron de qualité qui vous permet de vous adapter à votre utilisateur, même lorsque celui-ci se déplace.



# Pau

## Nueva generación.

Nouvelle génération.



# Sincron. Synchron.

Un mecanismo que aporta movimiento a Pau, así cuando tu lo elijas, la silla te acompañará en tu movimiento tan sólo tienes que accionar un mando.

Un mécanisme qui apporte du mouvement à Pau, donc quand vous le choisissez, la chaise vous accompagnera dans votre mouvement, vous n'avez qu'à actionner une manette.

# Colores. Coloris.

Cinco opciones para del color de la malla del respaldo y más de 50 para el asiento hacen que Pau sea capaz de adaptarse al estilo de casi cualquier espacio de trabajo.

Cinq options des finitions en résille du dossier, et plus de 50 pour l'assise font que Pau est capable de s'adapter au style, n'importe quel espace de travail.



Regulación altura de brazos.  
Régulation hauteur accoudoirs.

Regulación altura asiento-respaldo.  
Régulation hauteur assise-dossier.

Regulación dureza de movimiento.  
Régulation dureté de mouvement.

Activación de movimiento, fijación de ángulo de asiento-respaldo.

Activation du mouvement, fixation de l'angle de siège- dossier.



# Brazos. Accoudoirs.

Dos tipos de brazos, unos fijos y otros con regulación en altura. Así podrás elegir los brazos según tus necesidades.

Deux types de accoudoirs, accoudoirs fixes et réglables en hauteur. Vous pouvez ainsi choisir vos accoudoirs en fonction de vos besoins.



# Actual

Un lenguaje actual que funciona a la perfección en espacios abiertos, de coworking, espacios que incitan a la creatividad. Además gracias a su estilo sencillo Pau es una buena elección para los espacios de trabajo o estudio en el hogar.

# Actuel

Un langage actuel qui fonctionne parfaitement dans des Espaces ouverts, de coworking, des Espaces qui incitent à la créativité. En outre, grâce à son style simple Pau est un bon choix pour les Espaces de travail ou d'étude à la maison.





# Versiones: Versions:



# Técnico: Technique:

- Respaldo de malla con marco de acero de 18 mm de diámetro y 2 mm de espesor, acabado epoxi.
- Asiento tapizado, gomaespuma de 30 kg de densidad.
- Asiento regulable en altura mediante pistón de gas.
- Mecanismo Sincron.
- Base de polipropileno negro opción aluminio pulido.
- Opción de brazos fijos.
- Opción de brazos regulables en altura.
- Opción de traslación del asiento.
- Opción de ruedas blandas.

- Dossier en résille avec cadre en acier de 18 mm de diamètre et 2 mm d'épaisseur, finition époxy.
- Assise tapissée, mousse de 30 kg de densité.
- Siège réglable en hauteur par lift à gaz.
- Mécanisme Synchron.
- Base en polypropylène noir option aluminium poli.
- Option des accoudoirs fixes.
- Option des accoudoirs réglables en hauteur.
- Option de translation du assise.
- Option des roulettes sold dure.

# Medidas: Dimensions:



# Acabados: Finitions:

**Base:**  
Base:



**Tapizados:**  
Tissus:



**Malla:**  
Résille:

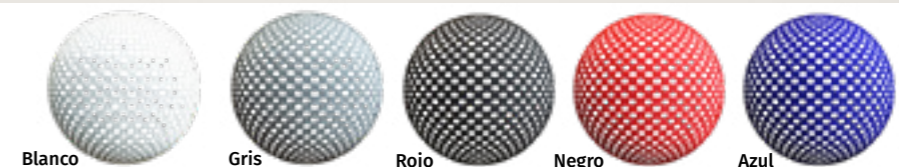



# Polo

## Joven y formal.

Jeune et formel.

Polo es la respuesta a las nuevas exigencias ergonómicas del mercado, respaldo transpirable de malla, regulación de altura del respaldo, varios mecanismos para controlar la posición y el movimiento, reposabrazos fijos o regulables... Todo ello aunado en un diseño atrevido que combina líneas rectas con amplias curvas, creando un estilo formal aunque joven, respetable a la vez que alegre.

Polo est la réponse aux nouvelles exigences ergonomiques du marché, support respirant en résille, réglage en hauteur du dossier, divers mécanismes pour contrôler la position et le mouvement, accoudoirs fixes ou réglables... Tout cela s'accompagne d'un design audacieux qui combine des lignes droites avec de larges courbes, créant un style formel mais jeune, respectable et joyeux.







## Contacto permanente. Contact permanent.

Regulación altura respaldo.  
Régulation hauteur dossier.

Ángulo respaldo.  
Angle du dossier.

Regulación altura.  
Régulation hauteur.

Sistema que nos permite elegir la altura del respaldo, su ángulo y la altura del conjunto asiento respaldo. Una vez adaptados se mantienen fijos.

Système qui nous permet de choisir la hauteur du dossier, son angle et la hauteur de l'ensemble siège dossier. Une fois adaptés, ils restent fixes.



Regulación altura respaldo.  
Régulation hauteur dossier.

Regulación altura.  
Régulation hauteur.

Regulación dureza de respuesta de movimiento.  
Régulation de la dureté du mouvement.

## Sincron. Synchron.

El mecanismo permite el movimiento del asiento y el respaldo al unísono, así como poder elegir la resistencia de este a nuestros movimientos. También podemos fijar el conjunto en una posición seleccionada.

Le mécanisme permet le mouvement du siège et le dossier à l'unisson, ainsi que de choisir la résistance de celui-ci à nos mouvements. Nous pouvons également placer l'ensemble dans une position choisie.

Activación de movimiento Sincron, fijación de ángulo asiento/respaldo.

Activation du mouvement Synchron, fixation d'angle assise /dossier.

## Opciones. Options.

Brazos fijos, regulables o sin brazos.

Base en polipropileno o aluminio cromado.

Mecanismo Sincron, contacto permanente o Sincron + Traslación, que añade el ajuste de la profundidad del asiento con respecto al respaldo.

Ruedas duras o blandas.

Accoudoirs fixes, réglables ou sans accoudoirs.

Base en polypropylène ou aluminium chromé.

Mécanisme Synchron, contact permanent ou Synchron + translation, qui ajoute le réglage de la profondeur du assise par rapport au dossier.

Roulettes dures ou molles.



# Formal

Polo imprime a los espacios un aire formal a la vez que joven, como un joven ejecutivo.

# Formel

Polo imprime aux espaces un air à la fois formel et jeune, comme une jeune cadre.





# Versiones: Versions:



MUEBLES  
**INTERMOBEL**

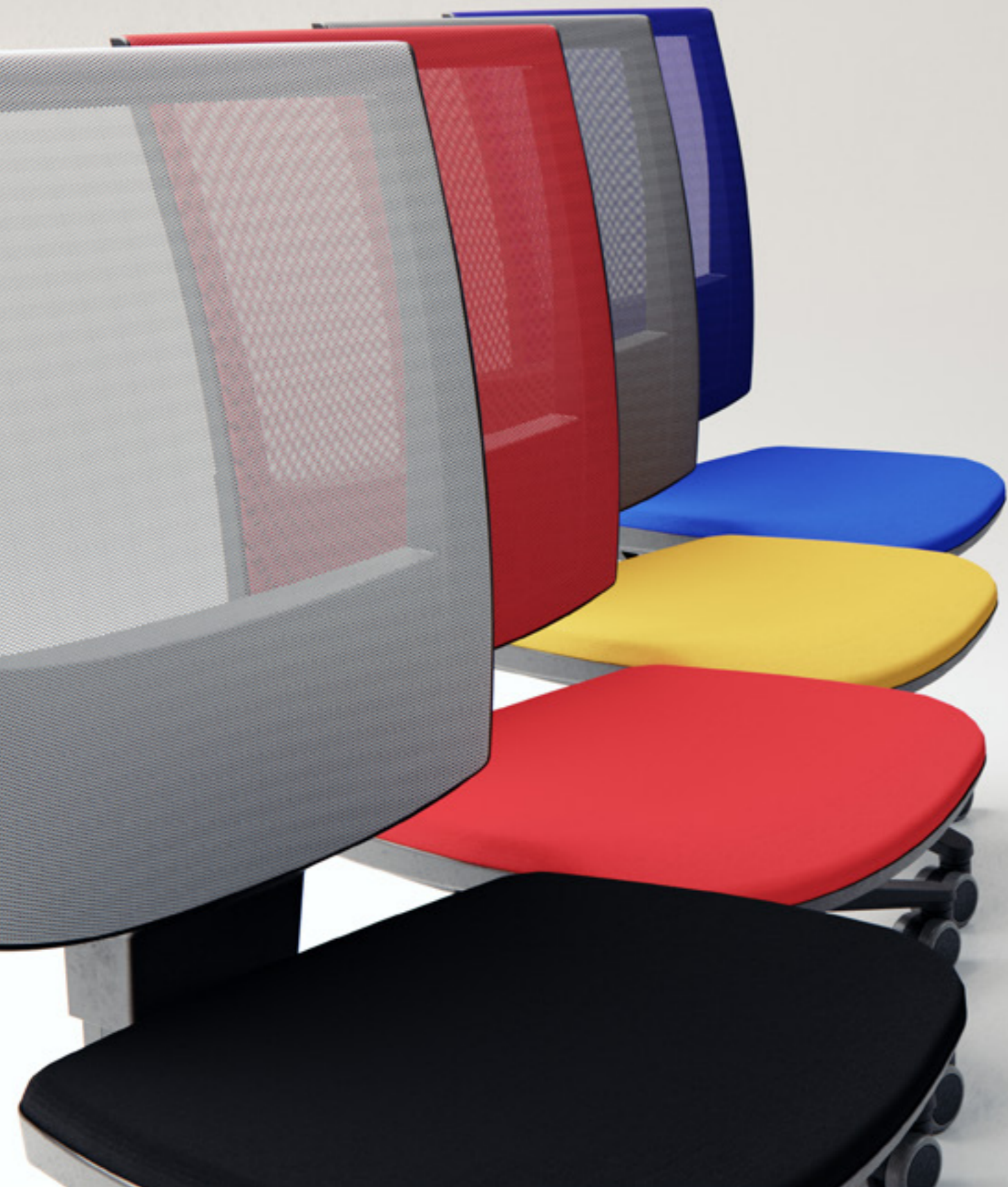

# Técnico: Technique:

- Dos mecanismos disponibles:  
 Contacto permanente:  
 Elección de ángulo de respaldo.  
 Regulación altura respaldo.  
 Sincron:  
 Permite el movimiento del conjunto asiento-respaldo, activando o desactivando.  
 Regula la fuerza con la que responde al movimiento.  
 Elige el ángulo del conjunto asiento-respaldo en la posición fija.
  - Regulación de altura mediante pistón de gas.
  - Respaldo de malla tensada transpirable.
  - Asiento tapizado, gomaespuma de 30 kg de densidad.
  - Base de polipropileno negro, opción de aluminio pulido.
  - Ruedas duras de 50 mm de diámetro, opción ruedas blandas.
  - Opción de brazos fijos.
  - Posibilidad de brazos regulables en altura.
  - Posibilidad de añadir la traslación al asiento en el mecanismo sincron.
  - Versión taburete disponible.
- Deux mécanismes disponibles :  
 Contact permanent :  
 Choix de l'angle de dossier.  
 Régulation hauteur du dossier.  
 Synchron.  
 Permet le mouvement de l'ensemble siège-dossier, en activant ou désactivant.  
 Régle la force avec laquelle elle répond au mouvement.  
 Choisissez l'angle de l'ensemble assise-dossier en position fixe.
  - Régulation de hauteur par lift à gaz.
  - Support en résille tendue respirant.
  - Assise tapissée, mousse de 30 kg de densité.
  - Base en polypropylène noir, option en aluminium poli.
  - Roulettes dures de 50 mm de diamètre, choix de roulettes sold dure.
  - Option à accoudoirs fixes.
  - Possibilité de réglage en hauteur des accoudoirs.
  - Possibilité d'ajouter la translation au assise dans le mécanisme synchron.
  - Version tabouret disponible.

# Medidas: Dimensions:



# Acabados: Finitions:

**Base:**  
Base:



**Tapizados:**  
Tissus:

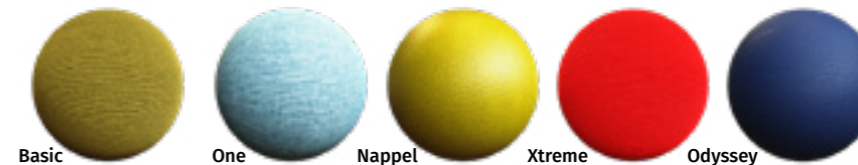

**Malla:**  
Résille:

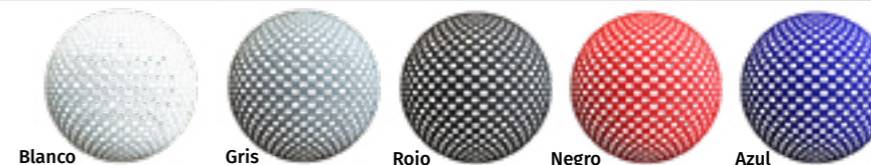



# Pop

## Economía eficiente.

Économie efficace.



Todos los ingredientes para que una silla de oficina sea cómoda, robusta y eficaz los contiene Pop. Económica sí pero de calidad y con una eficiencia comprobada.

Cualquier puesto de trabajo puede cubrirse con Pop, gracias a su versión giratoria y la versión taburete.

Tous les ingrédients pour une chaise de bureau confortable, robuste et efficace sont contenus dans Pop. Économique, mais de qualité et avec une efficacité éprouvée.

Tout poste de travail peut être couvert par Pop, grâce à sa version giratoire et sa version tabouret.



# Movimiento. Movimiento.

Pop pone a tu disposición todas las herramientas que permiten adaptar la silla a tu posición óptima de trabajo.

Podemos ajustar la posición en altura de respaldo y su inclinación, la posición de altura del conjunto asiento respaldo y las opciones con reposabrazos regulables la altura de estos.

Pop met à votre disposition tous les outils permettant d'adapter la chaise à votre position de travail optimale.

Nous pouvons ajuster la position de dossier en hauteur et inclinaison, la position en hauteur de l'ensemble de siège et dossier et les options avec des accoudoirs réglables à la hauteur de ceux-ci.





# Funcional

Un diseño probado que te promete y cumple, sin artificios.

# Fonctionnel

Une conception éprouvée qui vous promet et qui vous satisfait, sans artifices.





# Versiones: Versions:



# Técnico: Technique:

- Respaldo alto y tapizado, gomaespuma de 25 kg de densidad.
- Regulable en altura.
- Asiento tapizado, gomaespuma de 30 kg de densidad.
- Mecanismo contacto permanente.
- Ruedas duras.
- Base de polipropileno negro, opción de base en aluminio pulido.
- Opción de brazos fijos.
- Opción de brazos regulables en altura.
- Opción de ruedas blandas.
- Versión taburete disponible.

- Haut dossier et tapissée, mousse de 25 kg de densité.
- Réglable en hauteur.
- Siège tapissée, mousse de 30 kg de densité.
- Mécanisme contact permanent.
- Roulettes dures.
- Base en polypropylène noir, option de base en aluminium poli.
- Option accoudoirs fixes.
- Option accoudoirs réglables en hauteur.
- Option de roulettes sold dure
- Version tabouret disponible.

# Medidas: Dimensions:

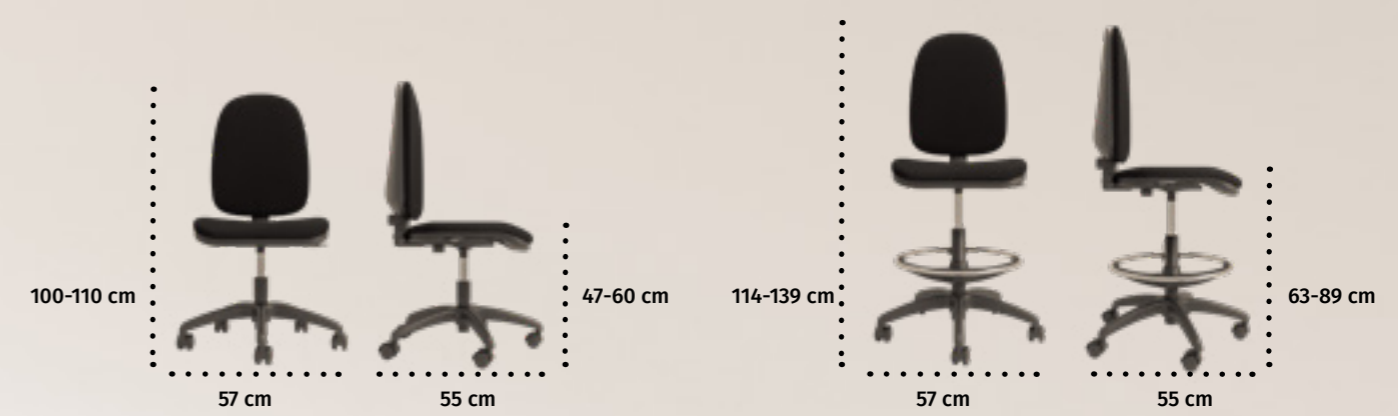

# Acabados: Finitions:

**Base:**  
Base:

Negro      Aluminio pulido

**Tapizados:**  
Tissus:

Basic      One      Nappel      Xtreme      Odyssey      Piel





# Precisión ergonómica. Précision ergonomique.

# Star



muebles  
**INTERMOBEL**



Un diseño que ha demostrado, desde su nacimiento, una calidad y ergonomía excepcionales. Disponible con dos mecanismos diferentes, uno que permite la completa adaptación de Star a su usuario y otro que, además, añade movimiento, potenciando su ergonomía.

Un design qui, depuis sa naissance, fait que Star soit une siége de qualité et de ergonomie exceptionnelles. Disponible avec deux mécanismes différents, l'un qui permet l'adaptation complète de Star à son utilisateur et l'autre qui ajoute du mouvement, renforçant ainsi son ergonomie.



# Gustos... colores. Goûts... coloris.



## Contacto permanente. Contact permanent.

Sistema que nos permite elegir la altura del respaldo, su ángulo y la altura del conjunto asiento respaldo. Una vez adaptados se mantienen fijos.

Système qui nous permet de choisir la hauteur du dossier, son angle et la hauteur de l'ensemble assise-dossier. Une fois adaptés, ils restent fixes.

## Sincron. Synchron.

El mecanismo permite el movimiento del asiento y el respaldo al unísono, así como poder elegir la resistencia de éste a nuestros movimientos. También podemos fijar el conjunto en una posición seleccionada.

Le mécanisme permet le mouvement du siège et le dossier à l'unisson, ainsi que de choisir la résistance de celui-ci à nos mouvements. Nous pouvons également placer l'ensemble dans une position choisie.

## Movimiento. Mouvement.

Poder moverse con soltura, sin oposición. Esta es la máxima de Star, así ofrece dos mecanismos diferentes para que elijas el que mejor se adapte a ti.

Pouvoir se déplacer librement, sans opposition. C'est la maxime de Star, donc il offre deux mécanismes différents pour choisir celui qui vous convient le mieux.



Regulación altura.  
Régulation hauteur.

• Ángulo respaldo.  
Angle dossier.  
• Regulación altura respaldo.  
Régulation hauteur dossier.

Regulación altura respaldo.  
Régulation hauteur dossier.

Regulación altura.  
Régulation hauteur.  
Regulación dureza de respuesta de movimiento.  
Régulation de la dureté du mouvement.



Activación de movimiento Sincron, fijación de ángulo asiento/respaldo.

Activation du mouvement Synchron, réglage de l'angle assise/dossier.



# Trabajo

Star esta diseñada para favorecer la comodidad en los espacios de trabajo. Es fácilmente adaptable a su usuario y con unos pocos ajustes Star te ofrecerá el máximo confort.

## Le travail

Star est conçu pour favoriser le confort dans les espaces de travail. Il est facilement adaptable à son utilisateur et avec quelques réglages Star vous offrira le maximum de confort.





# Elegante

El diseño de Star imprime a su espacio un toque de elegancia gracias a las líneas amplias y generosas curvas de Star.

# Élégant

Le design de Star donne à votre espace une touche d'élégance grâce aux lignes larges et généreuses courbes de Star.





# Nuevos espacios

Star ofrece una versión taburete, este tipo de sillas son perfectas para los nuevos estancias de trabajo, que gracias a las nuevas mesas elevables, ofrecen nuevas funcionalidades y zonas más dinámicas.

MUEBLES  
GRUPPO  
**INTERMOBEL**

# Nouveaux espaces

Star offrent une version tabouret, ce type de chaises est parfait pour les nouveaux espaces de travail qui, grâce aux nouvelles tables élévatoires, offrent de nouvelles fonctionnalités et des zones plus dynamiques.





# Versiones: Versions:



# Técnico: Technique:

- Dos mecanismos disponibles:

**Contacto permanente:**

- Elección de ángulo de respaldo.
- Regulación altura respaldo.

**Sincron:**

- Permite el movimiento del conjunto asiento-respaldo, activando o desactivando.
- Regula la fuerza con la que responde al movimiento.
- Elige el ángulo del conjunto asiento-respaldo en la posición fija.
- Regulación de altura mediante pistón de gas.
- Respaldo tapizado, gomaespuma de 25 kg de densidad.
- Asiento tapizado, gomaespuma de 30 kg de densidad.
- Base de polipropileno negro, opción de aluminio pulido.
- Posibilidad de brazos regulables en altura.
- Posibilidad de añadir la traslación al asiento en el mecanismo sincron.
- Ruedas duras. Opción de ruedas blandas.
- Opción de brazos fijos.

- Deux mécanismes disponibles:

**Contact permanent:**

- Choix d'angle de dossier.
- Régulation hauteur dossier.

**Synchro:**

- Permet le mouvement de l'ensemble assise-dossier, en activant ou désactivant.
- Régulation de la force avec laquelle il répond au mouvement.
- Choisissez l'angle de l'ensemble siège-dossier en position fixe.
- Régulation en hauteur par lift à gaz.
- Support tapissée, mousse de 25 kg de densité.
- Siège tapissée, mousse de 30 kg de densité.
- Base en polypropylène noir, option en aluminium poli.
- Possibilité de réglage en hauteur des accoudoirs.
- Possibilité d'ajouter la translation au siège dans le mécanisme synchro.
- Roulettes dures. Option de roulettes sold dure.
- Option accoudoirs fixes.

# Medidas: Dimensions:

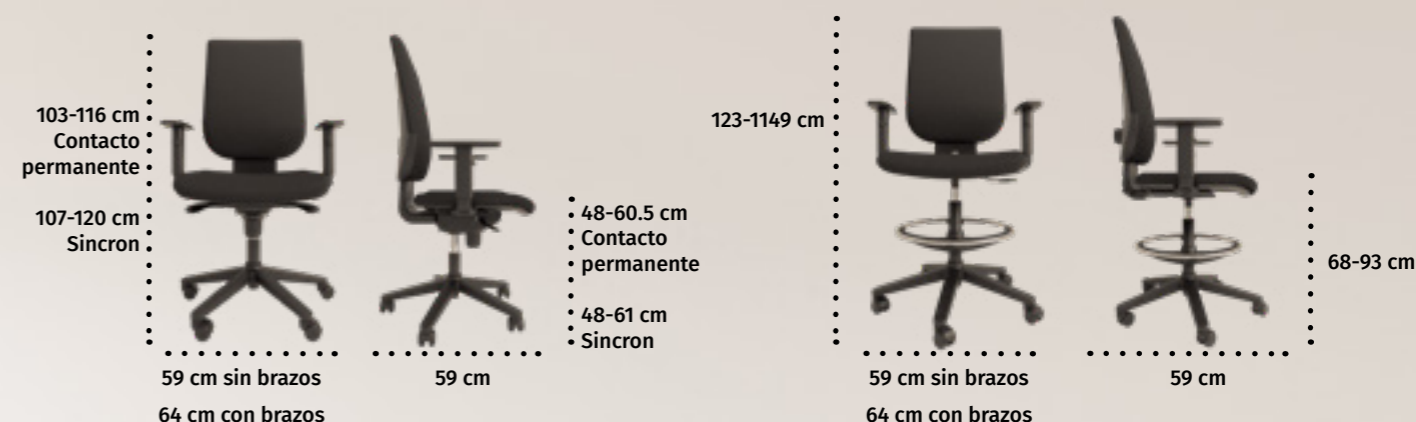

# Acabados: Finitions:

**Base:**  
Base:



Negro



Aluminio pulido

**Tapizados:**  
Tissus:



Basic



One

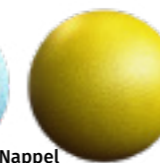

Nappel



Xtreme



Odyssey



# Telma

## Calidad, confort y diseño.

Qualité, confort et design.

Telma es una silla técnica atractiva, ergonómica y respetuosa con el medio ambiente.

Telma est une chaise technique attrayante, ergonomique et écologique.

La silla permite respaldo con malla tapizado (tela + espuma) para un confort extra. La disposición de las lamas favorece la transpiración de todo el respaldo, incluso en la versión tapizada.

Telma permet un dossier en résille ou tapissée (tissu + mousse) pour un confort supplémentaire. La disposition des lames favorise la transpiration de tout le dossier, même dans la version tapissée.







# Actual

Gracias a su respaldo de malla tensada, Telma ofrece una estética actual y técnica. Perfecta para tu espacio de trabajo.

# Actuel

Grâce à son support en résille tendue, telma offre une esthétique actuelle et technique. Parfaite pour votre espace de travail.



# Color. Coloris.

Telma dispone de 5 acabados de color para el respaldo de malla y más de 79 acabados para los tapizados, tanto del asiento como del respaldo en la versión tapizada.

De esta manera, combinar la silla con tu entorno es sencillo.

Telma a de 5 finitions pour le dossier en maille et plus de 79 finitions pour les revêtements, à la fois de l'assise et du dossier dans la version tapissée.

De cette façon, combiner la chaise et votre environnement est simple.



Movimiento de los reposabrazos.  
Mouvement des accoudoirs.

Regulación de altura de los reposabrazos.  
Régulation en hauteur accoudoirs.

Mando de regulación en altura del asiento.  
Contrôle de régulation en hauteur du assise.

Regulación de altura del asiento.  
Régulation en hauteur du assise.

Mando de elección de dureza de movimiento.  
Contrôle de choix de dureté de mouvement



Movimiento del conjunto asiento y respaldo  
Mouvement du siège et du dossier.

# Movimiento. Mouvement.

El verdadero secreto de la comodidad en el espacio de trabajo reside en el movimiento, Telma se adapta a ti estés donde estés.

Con mandos de accionamiento sencillo podemos adaptar la altura del asiento, corregir la posición del respaldo, variar la altura de los reposabrazos así como la profundidad de los mismos o elegir la dureza de respuesta de Telma a nuestros movimientos.

Le vrai secret du confort dans l'espace de travail réside dans le mouvement, telma s'adapte à vous où que vous soyez.

Avec des manettes de contrôle simples, nous pouvons ajuster la hauteur du siège, corriger la position du dossier, varier la hauteur des accoudoirs ainsi que la profondeur de ceux-ci ou choisir la dureté de réponse de telma à nos mouvements.



# Confort

Todo en Telma está diseñado para ofrecer el máximo confort a su usuario, desde los materiales hasta su forma.

# Confort

Tout en Telma est conçu pour offrir le maximum de confort à votre utilisateur, des matériaux à leur forme.





# Diseño

Perfecta para espacios modernos, abiertos y colaborativos. Telma tiene la suficiente personalidad como para aportar al espacio en el que se implementa mucho más que comodidad u ergonomía.

# Design

Parfaite pour les espaces modernes, ouverts et collaboratifs. Telma a assez de personnalité pour apporter à l'espace dans lequel il s'implémente beaucoup plus que le confort ou l'ergonomie.





# Versiones: Versions:



# Técnico: Technique:

- Respaldo de malla con estructura en polipropileno.
- Opción de respaldo tapizado, gomaespuma de inyectada de alta densidad.
- Asiento tapizado, gomaespuma inyectada de alta densidad.
- Asiento regulable en altura mediante pistón de gas.
- Mecanismo Sincron.
- Base de polipropileno negro opción aluminio pulido.
- Opción de brazos regulables en altura.
- Opción de brazos 3d regulables en altura y profundidad.
- Opción de traslación del asiento.
- Opción de ruedas blandas.
- Refuerzo lumbar

- Dossier en résille avec structure en polypropylène.
- Option de dossier tapissée, mousse injectée à haute densité.
- Assise réglable en hauteur par lift à gaz.
- Mécanisme Synchron.
- Base en polypropylène noir option aluminium poli.
- Option accoudoirs réglables en hauteur.
- Option accoudoirs 3d réglables en hauteur et en profondeur.
- Option de translation du siège.
- Option de roulettes sold dure .
- Renfort lumbar

# Medidas: Dimensions:



# Acabados: Finitions:



**Base:**  
Base:



**Tapizados:**  
Tissus:

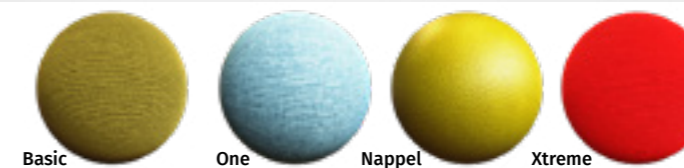

**Malla:**  
Résille:

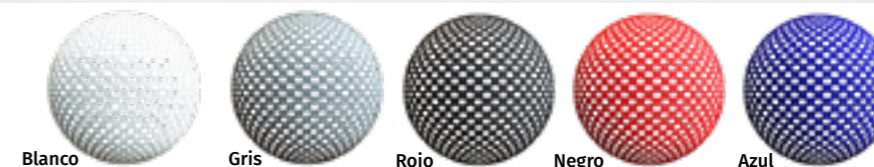



Vento, un diseño funcional, que gracias al diseño de su respaldo, se diferencia del resto de sillas operativas.

Las garantías ergonómicas están aseguradas con Vento, su asiento y respaldo con goma espuma de alta densidad, su mecanismo Sincron y la posibilidad de añadir brazos regulables hace que la silla sea óptima para largas jornadas de trabajo sentado.

Vento, un design fonctionnel qui, grâce à la conception de son dossier, se distingue des autres chaises opérationnelles.

Les garanties ergonomiques sont assurées par Vento, son assise et son dossier en mousse haute densité, son mécanisme Synchron et la possibilité d'ajouter des accoudoirs réglables rendent la chaise idéale pour de longues journées de travail assis.



# Vento

## Cómoda y funcional.

Confortable et fonctionnelle.



# Opciones. Options.

Personaliza tu Vento tanto funcionalmente como en su estilo.

Dispones de brazos fijos o regulables en altura, bases de polipropileno o de aluminio pulido, ruedas duras o blandas y dos mecanismos: Sincron o Sincron + Traslación que añade el ajuste en profundidad del asiento.

Personnalisez votre Vento à la fois fonctionnellement et dans son style.

Disposant de accoudoirs fixes ou réglables en hauteur, de bases en polypropylène ou en aluminium poli, de roulettes dures ou souples et de deux mécanismes : Sincron ou Sincron + translation qui ajoute le réglage en profondeur du siège.

Además, Vento dispone de su versión taburete, más alta y con un cómodo aro para apoyar los pies.

No olvides que puedes personalizar la silla con los múltiples acabados textiles que ofrecemos, o proporcionarnos tu la tela con la que deseas tapizar tu Vento

En outre, Vento dispose de sa version tabouret, plus haute et avec un anneau confortable pour soutenir les pieds.

N'oubliez pas que vous pouvez personnaliser la chaise avec les multiples finitions textiles que nous offrons, ou nous fournir le tissu avec lequel vous souhaitez tapiser votre Vento.

# Sincron. Synchron.

El mecanismo permite el movimiento del asiento y el respaldo al unísono, así como poder elegir la resistencia de este a nuestra actividad. También podemos fijar el conjunto en una posición seleccionada.

Le mécanisme permet le mouvement du siège et le dossier à l'unisson, ainsi que de choisir la résistance de celui-ci à notre activité. Nous pouvons également placer l'ensemble dans une position choisie.



Movimiento respaldo/asiento.  
Mouvement dossier / assise.

Regulación altura.  
Régulation hauteur.



Regulación altura reposabrazos.  
Régulation hauteur accoudoirs.



Regulación dureza de respuesta de movimiento.  
Régulation de la dureté du mouvement.



Activación de movimiento Sincron, fijación de ángulo asiento/respaldo.  
Activation du mouvement Synchron, fixation d'angle assise/dossier.



# Versátil

Vento puede ser implementada en diferentes ambientes, gracias a su diseño sencillo y natural no desentona, si no que acompaña.

## Versatile

Vento polyvalent peut être mis en œuvre dans différents environnements, grâce à son design simple et naturel, elle ne désapprouve pas, mais accompagne.





# Versiones: Versions:



# Técnico: Technique:

- Respaldo alto y tapizado, gomaespuma de 25 kg de densidad. Regulable en altura.
- Asiento tapizado, gomaespuma de 30 kg de densidad.
- Mecanismo Sincron.
- Ruedas duras.
- Base de polipropileno negro, opción de base en aluminio pulido.
- Opción de brazos fijos.
- Opción de brazos regulables en altura.
- Opción de ruedas blandas.
- Traslación del asiento disponible como opción.
- Versión taburete disponible.

- Haut dossier et tapissée, mousse de 25 kg de densité. Réglable en hauteur.
- Siège tapissée mousse de 30 kg de densité.
- Mécanisme Synchron.
- Roulettes sold dures.
- Base en polypropylène noir, option de base en aluminium poli.
- Option accoudoirs fixes.
- Option accoudoirs réglables en hauteur.
- Option de roulettes sold dure.
- Translation du assise disponible en option.
- Version tabouret disponible.

# Medidas: Dimensions:



# Acabados: Finitions:

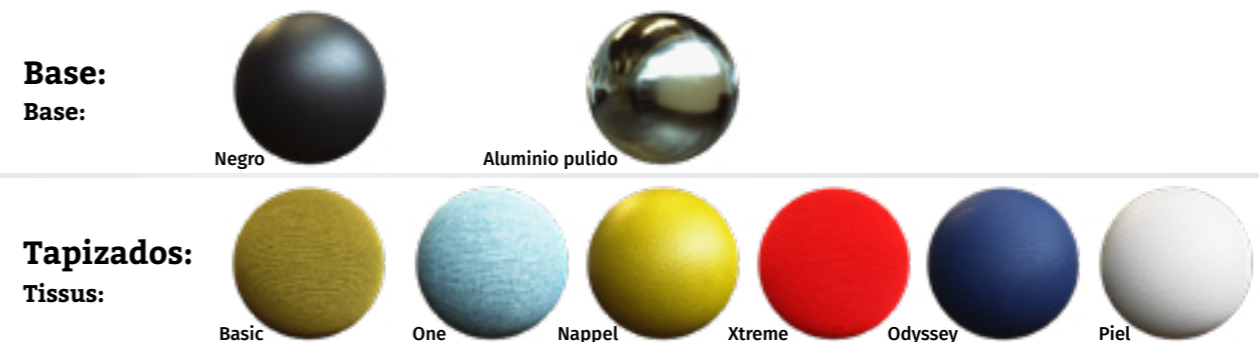





**Direccional**  
Directionnel



# Dax

## Tecnología ergonómica.

### Technologie ergonomique.



Dax pone a tu disposición todas configuraciones necesarias para conseguir la máxima ergonomía.

Un asiento y respaldo de grandes proporciones, que te permite cambiar de posición con soltura, un mecanismo con todos los ajustes necesarios, profundidad del asiento, altura de respaldo, altura de asiento, inclinación del asiento y respaldo y, como no, el movimiento Sincron con regulación de presión. Tecnología que no se ve, pero se nota.

Dax met à votre disposition toutes les configurations nécessaires pour obtenir la plus grande ergonomie.

Un assise et un dossier de grandes dimensions, qui vous permet changer de position avec aisance, un mécanisme avec tous les réglages nécessaires, la profondeur du siège, la hauteur du dossier, la hauteur de l'assise, l'inclinaison du assise et du dossier et, comme non, le mouvement Synchron avec régulation de pression. Technologie qui ne peut pas être vu, mais cela montre.



# Colores. Coloris.



# Movimiento. Mouvement.

Dax se mueve contigo. Gracias al mecanismo situado debajo del asiento, y tan sólo accionando uno de los mandos, se activa el movimiento de la silla.

La respuesta a este movimiento puede ser configurada mediante uno de los mandos, girando este cambiamos la fuerza con la que el sistema se comporta.

El sistema te permite inclinarse y alzar, Dax te seguirá dándote en todo momento apoyo, relajando tus músculos aunque estés trabajando.

El mecanismo incluye la traslación del asiento, así podemos elegir la profundidad de este con respecto al respaldo.

Dax se déplace avec vous. Grâce au mécanisme placé sous le siège, et en actionnant seulement une des manettes, le mouvement de la chaise s'active.

La réponse à ce mouvement peut être configurée à l'aide d'une des contrôles, en tournant celle-ci nous changeons la force avec laquelle le système se comporte.

Le système vous permet de vous reposer et de vous lever, Dax continuera à vous soutenir tout le temps, relaxant vos muscles même si vous travaillez ou pas.

Le mécanisme comprend le transla du siège, de sorte que nous pouvons choisir la profondeur de celui-ci par rapport au dossier.

• • • Ajuste del reposacabezas. Réglage de l'appui-tête.

• • • • • Movimiento de Dax. Mouvement de Dax.



• • • • • Ajuste reposabrazos. Régulation accoudoirs.

• • • • • Control altura de asiento y respuesta al movimiento. Contrôle de la hauteur du siège et réponse au mouvement.

• • • • • Control de asiento y movimiento. Contrôle du siège et des mouvements.





# Diseño

Un diseño contundente en formas y estilo, facetado con ángulos bien marcados. Dax se desenvuelve perfectamente en despachos de dirección.

# Design

Un design puissant en formes et en style, faceté avec des angles bien marqués. Dax se déroule parfaitement dans des bureaux de direction.

muebles  
**INTERMOBEL**





# Cómodo

Dax es ante todo cómodo, perfecto para puestos de trabajo que requieren largas horas de trabajo centrado en un ordenador, plano, documentos...

# Confortable

Dax est avant tout confortable, parfait pour les postes de travail qui nécessitent de longues heures de travail centré sur un ordinateur, plan, documents...

muebles  
**INTERMOBEL**







## Versiones: Versions:



## Técnico: Technique:

- Respaldo alto y tapizado, gomaespuma, regulable en altura.
- Asiento tapizado, gomaespuma de 40 kg de densidad.
- Mecanismo Sincron + traslación de asiento.
- Ruedas blandas de 65 mm de diámetro.
- Base de polipropileno negro, opción de base en aluminio pulido.
- Opción de brazos 3d regulables en altura y profundidad.
- Opción de reposacabezas regulable en altura y profundidad.

- Haut dossier et tapissée, mousse, réglable en hauteur.
- Siège rembourré, mousse de 40 kg de densité.
- Mécanisme Synchron + translation de assise.
- Roulettes mixtes de 65 mm de diamètre.
- Base en polypropylène noir, option de base en aluminium poli.
- Accoudoirs 3d réglables en hauteur et en profondeur.
- Option d'appui-tête réglable en hauteur et en profondeur.

## Medidas: Dimensions:

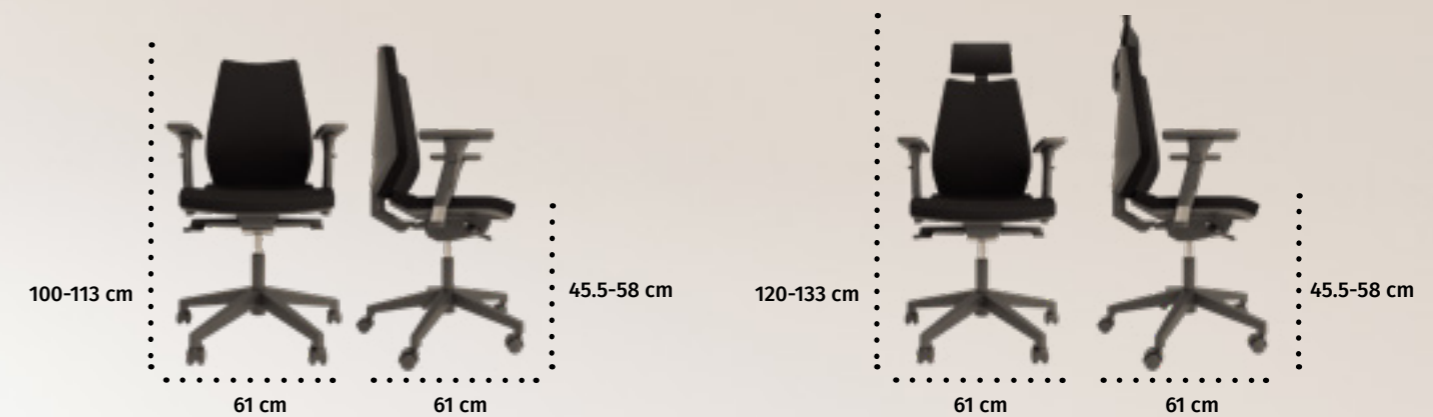

## Acabados: Finitions:

Base:  
Base:



Negro



Aluminio pulido

Tapizados:  
Tissus:



Basic



One

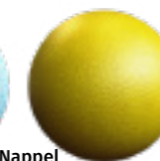

Nappel



Xtreme



Odyssey

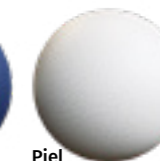

Piel



Un diseño clásico que nunca pasará de moda, adaptable a miles de espacios, tanto clásicos como modernos dando una nota de contraste.

Proporciones contundentes y formas legibles y cotidianas. Kato ofrece múltiples tipos de patas para cada uso: Giratorias, trineo o 4 patas.

Un design classique qui ne passe jamais de mode, adaptable à des milliers d'espaces, classiques et modernes, donnant une note de contraste.

Des proportions puissantes et des formes lisibles et quotidiennes. Kato offre de multiples types de pieds pour chaque usage: giratoires, traîneaux ou 4 pieds.



# Kato

## Un clásico atemporal.

### Un classique intemporel.



# Basculante. Basculant.

Si necesitas que Kato bascule, disponemos de 3 tipos diferentes de mecanismo disponible.

Si vous avez besoin que Kato bascule, nous avons trois différents types de mécanismes disponibles.

# Versiones. Versions.

Versiones para todos los usos: Con ruedas y giratoria, con trineo o con 4 patas.

Además, también disponemos de dos alturas de respaldo: Direccional (alto) y de cortesía (bajo).

Versions pour tous usages: avec roulettes, traîneaux ou 4 pieds.

En outre, nous disposons également de deux hauteurs de dossier: directionnel (haut) et courtoisie (bas).

Ajuste altura de asiento.  
Ajustez en hauteur de siège.



# Tapizado a tu gusto. Tapisserie à ton goût.

Desde Somomar disponemos de 6 tipos diferentes de tela con más de 70 diseños diferentes, pero si esto no es suficiente, podemos tapizar a Kato con la tela que nos proporciones. A tu gusto.

En Somomar, nous disposons de six types différents de tissu avec plus de 70 dessins différents, mais si cela ne suffit pas, nous pouvons tapisser Kato avec le tissu que vous pouvez nous donner. À ton goût.



# Directivo

Kato es perfecto para espacios de dirección, su sola presencia recuerda a un directivo. Además, por sus diferentes versiones, podemos utilizar el mismo modelo para cada uso.

## Directeur

Kato c'est parfait pour les espaces de direction, sa seule présence rappelle un cadre. De plus, en ses différentes versions, nous pouvons utiliser le même modèle pour chaque utilisation.





# Versiones: Versions:



# Técnico: Technique:



- Respaldo tapizado, gomaespuma de 25 kg de densidad.
- Asiento tapizado, gomaespuma de 30 kg de densidad.
- Brazos fijos de polipropileno negro.

### Versión giratoria:

- Base polipropileno negro opción aluminio pulido.
- Ruedas duras de 50 mm de diámetro.
- Elevación de altura mediante sistema de pistón de gas.
- Opción de dos mecanismo basculantes.
- Opción ruedas blandas.

### Versión trineo:

- Trineo en tubo de acero de 25 mm de diámetro y 2,5 mm de espesor, acabado epoxi.

### Versión cuatro patas:

- Estructura en tubo de acero de 25 mm de diámetro y 2,5 mm de espesor, acabado epoxi.

- Dossier tapissée, mousse de 25 kg de densité.
- Assise tapissée, mousse de 30 kg de densité.
- Accoudoirs fixes en polypropylène noir.

### Versión giratoire:

- Base polypropylène noir option aluminium poli.
- Roulettes dures de 50 mm de diamètre.
- Régulation en hauteur. Par système à lift à gaz.
- Option deux mécanismes basculants.
- Option roulettes sold dure.

### Versión trineau:

- Traineau en tube d'acier de 25 mm de diamètre et 2,5 mm d'épaisseur, finition époxy.

### Versión quatre pieds:

- Structure en tube d'acier de 25 mm de diamètre et de 2,5 mm d'épaisseur, finition époxy.

# Medias: Dimensions:



# Acabados: Finitions:

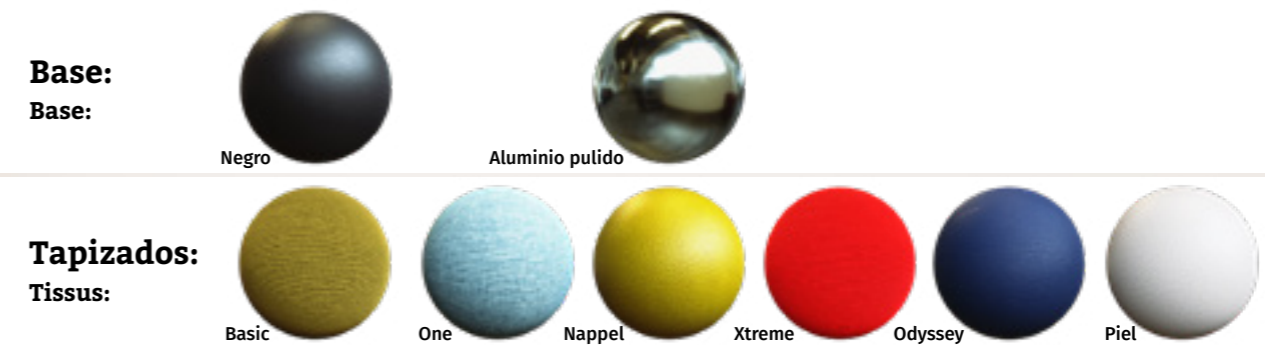



# Orson

## Nuevo clásico.

### Nouveau classique.



Orson posee líneas geométricas puras combinadas con un aire retro actualizado, mostrando un carácter propio vanguardista y atemporal.

El programa Orson posee tres alturas de respaldo (direccional, semidireccional y confidente), en acabados ejecutivo y operativo.

Una amplia gama de acabados y mecanismos, crean un programa flexible y adaptable: desde nivel ejecutivo a modelos básicos, pasando por el contract.

Orson possède des lignes géométriques pures combinées avec un air rétro actualisé, montrant un caractère propre avant-gardiste et intemporel.

Le programme Orson possède trois hauteurs dossier (directionnelle, semi-directionnelle et confident), en finitions exécutive et opérationnelle.

Un large gamme de finitions et de mécanismes créent un programme flexible et adaptable : du niveau exécutif aux modèles de basiques, en passant par le contract.









# Clásico actualizado

Un lenguaje clásico y conocido que ha sido actualizado con nuevos materiales, tecnología y confort.

## Classique mis à jour

Un langage classique et connu qui a été mis à jour avec de nouveaux matériaux, technologie et confort.







## Retro

El diseño de Orson marca la diferencia, resalta en cualquier ambiente donde se instala.

## Retro

Le design d'Orson fait toute la différence, elle souligne dans n'importe quel environnement où il est installé.



# Elegante

Su diseño aumentará esa sensación de elegancia en tus espacios.

# Élégant

Votre design augmentera cette sensation d'élégance dans vos espaces.





# Versiones: Versions:



# Técnico: Technique:

- Respaldo y asiento tapizado combinando dos acabados textiles, gomaespuma de alta densidad.

**Versión giratoria:**

- Base poliamida negra opción aluminio pulido.
- Ruedas duras de 68 mm de diámetro.
- Mecanismo Sincron.
- Opción brazos fijos en epoxi o cromados.
- Opción brazos regulables 3d.
- Opción cabezal para versión alta.

**Versión trineo:**

- Trineo en tubo de acero de 25 mm de diámetro y 2 mm de espesor, acabado epoxi opción cromado.

- Dossier tapissée en combinant deux finitions textiles, mousse haute densité.

**Versión giratoire:**

- Base polyamide noire option aluminium poli.
- Roulettes dures de 68 mm de diamètre.
- Mécanique Sincron:
- Option accoudoirs fixes en époxy ou chromés.
- Option accoudoirs réglables 3d.
- Option tête pour version haute.

**Versión trineau:**

- Traineau en tube d'acier de 25 mm de diamètre et de 2 mm d'épaisseur, finition époxy option chromée.

# Medias: Dimensions:



# Acabados: Finitions:



**Base:**  
Base:



Negro



Aluminio pulido

**Tapizados:**  
Tissus:



Basic



One



Nappel



Xtreme



# Oyana

## Diseño fluido e impactante.

Un dessin fluide et fascinant.

Oyana es el último diseño con respaldo en malla, más orgánico y fluido, con líneas mucho más finas y refinadas.

Oyana aporta al confort de un respaldo de malla, un sistema de refuerzo lumbar y un ergonómico reposa cabezas.

Oyana c'est le dernier design avec dossier en résille, plus organique et fluide, avec des lignes beaucoup plus fines et raffinées.

Oyana apporte au confort d'un dossier en résille, un système de renfort lombaire et avec une tête ergonomique.







Regulación reposacabezas.  
Régulation appuie-tête.

## Colores. Coloris.

Oyana puede personalizarse con más de 70 acabados textiles.

Oyana peut se personnaliser avec plus de 70 finitions textiles.

## Movimiento. Mouvement.

El mecanismo de regulación de movimiento Sincro con 5 niveles de presión asegura que Oyana se adapte siempre a tu movimiento.

Le mécanisme de régulation du mouvement synchro avec 5 niveaux de pression assure qu'Oyana s'adapte toujours à votre mouvement.

Regulación refuerzo lumbar.  
Régulation renfort lombaire.



Regulación altura.  
Régulation hauteur.

Regulación dureza de respuesta al movimiento.  
Régulation dureté de réponse au mouvement.

Regulación ángulo respaldo asiento.  
Réglage angle dossier-assise.



# Orgánica

Oyana ofrece un diseño orgánico y fluido, muy actual y moderno, fruto de los avances tecnológicos en la inyección del plástico. Este estilo contrasta perfectamente con las estéticas actuales para oficinas y espacios de trabajo.

# Organique

Oyana organique offre un design organique et fluide, très actuel et moderne, fruit des progrès technologiques dans l'injection du plastique. Ce style contraste parfaitement avec l'esthétique actuelle des bureaux et des espaces de travail.





# Dinámico

Un diseño dinámico, perfecto para espacios colaborativos y creativos.

## Dynamique

Un design dynamique, parfait pour les espaces collaboratifs et créatifs.





# Versiones: Versions:



# Técnico: Technique:

- Respaldo alto de malla con refuerzo lumbar regulable.
- Asiento tapizado, gomaespuma inyectada de 40 kg de densidad.
- Mecanismo Sincron con regulación de presión de 5 posiciones.
- Base de polipropileno negro opción aluminio pulido.
- Ruedas duras de 50 mm de diámetro.
- Opción de traslación de asiento.
- Opción de reposacabezas.
- Opción de brazos regulables en altura.
- Opción de brazos regulables 3d.
- Opción ruedas blandas.

- Dossier en résille avec renfort lombaire réglable.
- Assise tapissée, mousse injectée de 40 kg de densité.
- Mécanisme Synchron avec réglage de pression à 5 positions.
- Base en polypropylène noir option aluminium poli.
- Roulettes dures de 50 mm de diamètre.
- Option de translation du assise.
- Option tête.
- Option accoudoirs réglables en hauteur.
- Option accoudoirs réglables 3d.
- Option roulettes sold dure.

# Medias: Dimensions:



# Acabados: Finitions:



**Base:**  
Base:



**Tapizados:**  
Tissus:



**Malla:**  
Résille:





Samy añade a un lenguaje clásico los últimos mecanismos que suman ergonomía a este tipo de sillones direccionales.

La serie Samy posee dos alturas de respaldo y dos tipos de patas, giratorias y fijas de 4 patas. De esta forma el programa ofrece soluciones para puestos direccionales, semidireccionales y de confidente.

Samy ajoute à un langage classique les derniers mécanismes qui ajoutent de l'ergonomie à ce type de fauteuils directionnels.

La série Samy possède deux hauteurs de dossier et deux types de pieds, giratoires et fixes à quatre pieds. Le programme offre ainsi des solutions pour les postes directionnels, semi-directionnels et confidents.

# Samy

## Elegante y distinguido.

Élégant et distingué.





**Versión direccional.**  
Version directionnel.



**Regulación en altura.**  
Régulation hauteur.

**Versión direccional, opción base de aluminio pulido.**  
Version directionnel option base aluminium polis.



**Versión confidente.**  
Version confident.



**Versión semidireccional.**  
Version semi-directionnel.



**Regulación altura.**  
Régulation hauteur.

**Regulación de tensión al movimiento.**  
Régulation de tension au mouvement.

**Regulación ángulo de respaldo y asiento, activación de movimiento.**  
Réglage angle de dossier-assise, activation du mouvement.

# Movimiento. Mouvement.

Clásico en estética pero moderno en funciones, así Samy te ofrece la respuesta activa al movimiento mediante el mecanismo Sincron.

Classique en esthétique mais moderne en fonction, ainsi Samy vous offre la réponse active au mouvement par le mécanisme Synchron.

**Regulación ángulo de respaldo y asiento, activación de movimiento.**  
Réglage angle de dossier-assise, activation du mouvement.



# Distinguido

Elegante, distinguido y atemporal, así es Samy.

## Distingué

Elégant, distingué et intemporel, c'est Samy.





# Versiones: Versions:



# Técnico: Technique:

- Respaldo tapizado, gomaespuma de 25 kg densidad.
- Asiento tapizado, gomaespuma de 30 kg densidad.

**Versión giratoria:**

- Base polipropileno negro opción aluminio pulido.
- Ruedas duras de 50 mm de diámetro.
- Brazos fijos en aluminio pulido.
- Mecanismo pistón gas.
- Opción mecanismos lux y basculante.
- Opción brazos fijos polipropileno negro.
- Opción ruedas blandas.

**Versión cuatro patas:**

- Estructura de cuatro patas en tubo de 25 mm de diámetro y 2,5 mm de espesor.

- Dossier tapissée, mousse de 25 kg densité.
- Assise tapissée, mousse de 30 kg densité.

**Versión giratoire :**

- Base polypropylène noir option aluminium poli.
- Roulettes dures de 50 mm de diamètre.
- Accoudoirs fixes en aluminium poli.
- Mécanisme lift à gaz.
- Option mécanismes lux et basculant.
- Option accoudoirs fixes polypropylène noir.
- Option Roulettes sold dure.

**Versión quatre pieds :**

- Structure à quatre pattes en tube de 25 mm de diamètre et de 2,5 mm d'épaisseur.

# Medias: Dimensions:

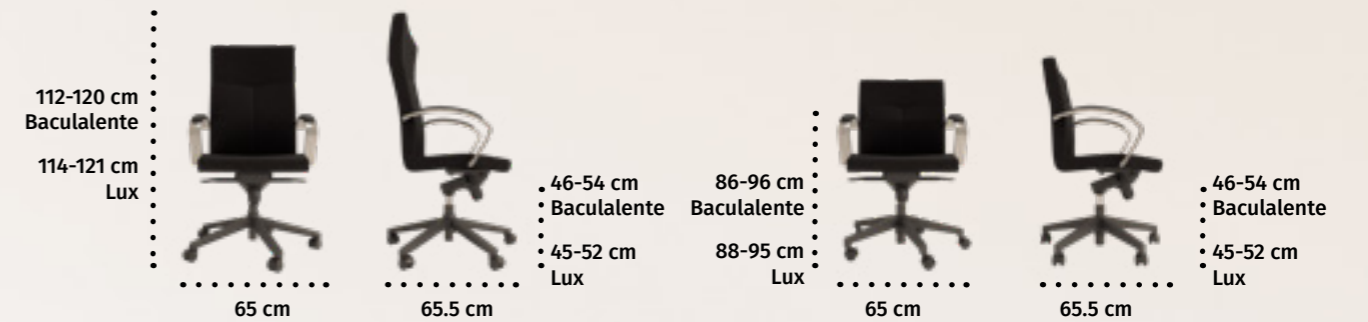

# Acabados: Finitions:

**Base:**  
Base:



**Tapizados:**  
Tissus:





Vesper nos presenta un diseño joven, unas líneas sencillas con personalidad y una flexibilidad de uso gracias a las 3 versiones que nos ofrece: Sillón con respaldo alto, sillón con respaldo bajo y silla confidente.

Otro rasgo distintivo de Vesper son los brazos fijos de tubo de acero acabado epoxi, estos imprimen un estilo retro que contrasta con las líneas y proporciones modernas del diseño. Un contra punto perfecto para resaltarlo y dotarlo de personalidad.

Vesper nous présente un design jeune, des lignes simples avec une personnalité et une flexibilité d'utilisation grâce aux 3 versions qu'il nous offre: fauteuil avec dossier haut, fauteuil avec dossier bas et chaise confident.

Un autre trait distinctif de Vesper sont les bras fixes en tube d'acier fini époxy, qui impriment un style rétro qui contraste avec les lignes et les proportions modernes du design. Un contre-point parfait pour le mettre en valeur et lui donner de la personnalité.

# Vesper

## Joven y flexible.

Jeune et flexible.





La serie Vesper dispone de todo lo necesario para adaptarse a cada puesto de trabajo:

- Dos mecanismos diferentes, Sincron y contacto permanente, uno dota a la silla de respuesta activa a tus movimiento y el otro de todos los ajustes necesarios para adaptar la posición a tus gustos.

- Brazos: Puedes implementar 2 tipos de brazos, el brazo fijo que dota al diseño de mucha personalidad y el brazo regulable en altura, más funcional. También es posible no añadir brazo al diseño.

- Dos acabados textiles dentro del mismo diseño para que los combines con tu estilo.

- Respaldo alto y respaldo bajo.  
- Base con ruedas o trineo, para adaptar el diseño a puestos de trabajo o de confidente.

La série Vesper dispose de tout le nécessaire pour s'adapter à chaque poste de travail:

- Deux mécanismes différents, Synchron et contact permanent, l'un dote la chaise de réponse active à vos mouvements et l'autre de tous les réglages nécessaires pour adapter la position à vos goûts.

- Accoudoirs: deux types de bras, le bras fixe qui confère une grande personnalité et le bras réglable en hauteur, plus fonctionnelle. Ainsi c'est également possible de ne pas ajouter de bras au design.

- Deux finitions textiles dans le même design pour que tu les combines avec ton style.

- Haut dossier et bas dossier.  
- Base avec roulettes ou traîneau, pour adapter la conception à des postes de travail ou confident.



Respaldo alto.  
Brazos regulables.  
Sincron.  
Haut dossier.  
Accoudoirs réglables.  
Synchron.



Respaldo bajo.  
Brazos regulables.Sincron.  
Bas dossier.  
Accoudoirs réglables.  
Synchron.



Confidente.  
Confident.



Respaldo alto.  
Sin brazos.  
Sincron.  
Haut dossier.  
Sans accoudoirs.  
Synchron.



Respaldo bajo.  
Sin brazos.  
Contacto permanente.  
Bas dossier.  
Sans accoudoirs.  
Contact permanent.



Respaldo bajo.  
Brazos fijos.  
Sincron.  
Bas dossier.  
Accoudoirs fixes.  
Synchron.



Respaldo alto.  
Brazos fijos.  
Sincron.  
Haut dossier.  
Accoudoirs fixes.  
Synchron.

**Flexible.**  
Flexible.



# Reunión

Vesper, gracias a sus versiones, es perfecta para espacio de reunión, cómoda, bella y actual. Combina sus versiones para diferenciar los usos o jerarquía.

# Réunion

Verpser, grâce à ses versions, est parfaite pour l'espace de réunion, confortable, belle et actuelle. Combine leurs versions pour différencier les usages ou la hiérarchie.





# Cómodo

Vesper es un lugar cómodo donde crear, organizar, gestionar... Gracias al mecanismo y los materiales de los que se compone, tu atención no se verá comprometida por dolores causados al mantener una postura incorrecta. Vesper se encarga de pensar en tu salud y dotarte de las opciones de personalización en altura o inclinación.

# Confortable

Vesper est un endroit confortable pour créer, organiser, gérer... Grâce au mécanisme et aux matériaux dont il est composé, votre attention ne sera pas compromise par des douleurs causées par le maintien d'une posture incorrecte. Vesper s'occupe de votre santé et vous offre les options de personnalisation en hauteur ou en inclinaison.





muebles  
**INTERMOBEL**



# Despacho

Un despacho moderno y funcional. Gracias a los acabados textiles disponibles, más de 70, podemos crear más de 4.900 Vesper diferentes.

# Bureau

Un bureau moderne et fonctionnel. Grâce aux finitions textiles disponibles, plus de 70, nous pouvons créer plus de 4900 Vesper différents.





# Versátil

Un diseño, varias versiones y todas sus necesidades cubiertas. Con Vesper podemos dotar de asiento a todos los puestos de trabajo o de visita de nuestro espacio.

# Polyvalent

Un design, plusieurs versions et tous vos besoins couverts. Avec Vesper, nous pouvons équiper tous les postes de travail ou de visite de notre espace.





# Versiones: Versiones:



# Técnico: Technique:











- Respaldo tapizado, gomaespuma de 25 kg densidad.
- Asiento tapizado, gomaespuma de 30 kg densidad.
- Versiones giratorias:**
  - Base polipropileno negro opción aluminio pulido.
  - Ruedas duras de 50 mm de diámetro.
  - Mecanismo pistón gas.
  - Opción mecanismos lux y basculante.
  - Opción brazos fijos tubo de acero acabado epoxi.
  - Opción brazos regulables en altura.
  - Opción ruedas blandas.
- Versión trineo:**
  - Trineo con brazos fijos en tubo de 25 mm de diámetro y 2 mm de espesor.

- Dossier tapissée, mousse de 25 kg densité.
- Assise tapissée, mousse de 30 kg densité.
- Versions giratoires:**
  - Base polypropylène noir option aluminium poli.
  - Roulettes dures de 50 mm de diamètre.
  - Mécanisme lift à gaz.
  - Option mécanismes lux et basculant.
  - Option bras fixes tube en acier fini époxy.
  - Option bras réglables en hauteur.
  - Option roulettes sold dure.
- Versión luge:**
  - Traîneau avec accoudoirs fixes en tube de 25 mm de diamètre et de 2 mm d'épaisseur.

# Medias: Dimensions:

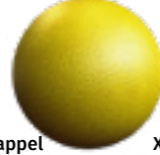

# Acabados: Finitions:

<b>Epoxi:</b> Epoxi:	 Blanco	 Gris	 Negro	<b>Base:</b> Base:	 Negro	 Aluminio pulido
<b>Tapizados:</b> Tissus:	 Basic	 One	 Nappel	 Xtreme	 Odyssey	 Piel



# Recepción

Réception





# Bahia

## Modularidad total.

Totale modularité.

MUEBLES  
INTERMOBEL



Sillón modular para recepciones y salas de espera. Programa compuesto por: sillón, esquinero y mesa. Asiento y respaldo tapizados liso o con costuras.

Diseño contemporáneo y ergonómico.

Fauteuil modulaire pour la réception et les salles d'attente. Programme composé de: fauteuil, fauteuil d'angle et table. Assise et dossier tapissés lisse ou avec couture.

Design contemporain et ergonomique.



# Modularidad total.

## Totale modularité.

Bahia es una gama de elementos modulares que permite crear múltiples aplicaciones fácilmente reconfigurables. Así diseñar una recepción o una sala de espera es sencillo.

Más de 70 acabados textiles para adecuarlo a tu diseño y dos tipos diferentes de respaldo, con y sin costura.

Además si quieres tapizar Bahia con una tela que no esté en nuestro catálogo, tan sólo tienes que acercarla y nosotros lo tapizamos.

Bahia est une gamme d'éléments modulaires qui permet de créer de multiples applications facilement reconfigurables.

Ainsi, concevoir une réception ou une salle d'attente est simple.

Plus de 70 finitions textiles pour votre design et deux types de dossier avec ou sans couture.

En plus, si tu veux tapisser Bahia avec un tissu qui n'est pas dans notre catalogue, tu n'as qu'à l'approcher et on peut le tapisser.

GRUPO  
muebles  
**INTERMOBEL**





# Espacios

Gracias a la modularidad de Bahia, crear diferentes espacios de espera, reunión u ocio es muy sencillo.

## Espaces

Grâce à la modularité de Bahia, créer différents espaces d'attente, de réunion ou de loisirs est très simple.

Dining  
hall





# Versiones: Versions:



MUEBLES  
**INTERMOBEL**

# Técnico: Technique:

## Módulos:

- Tapizado, gomaespuma 22 kg de densidad para el asiento y 20 kg para el respaldo.
- Estructura interna de madera.
- Tapizado liso o con costuras.

## Mesas:

- Estructura interna en madera.
- Tapizado.
- Tapa de cristal fumé.

## Modules:

- Tapissée, mousse 22 kg de densité pour le siège et 20 kg pour le dossier.
- Structure interne en bois.
- Tapissée lisse ou avec coutures.

## Tables:

- Structure interne en bois.
- Tapissée.
- Plateau en ferré fumé.

# Medias: Dimensions:

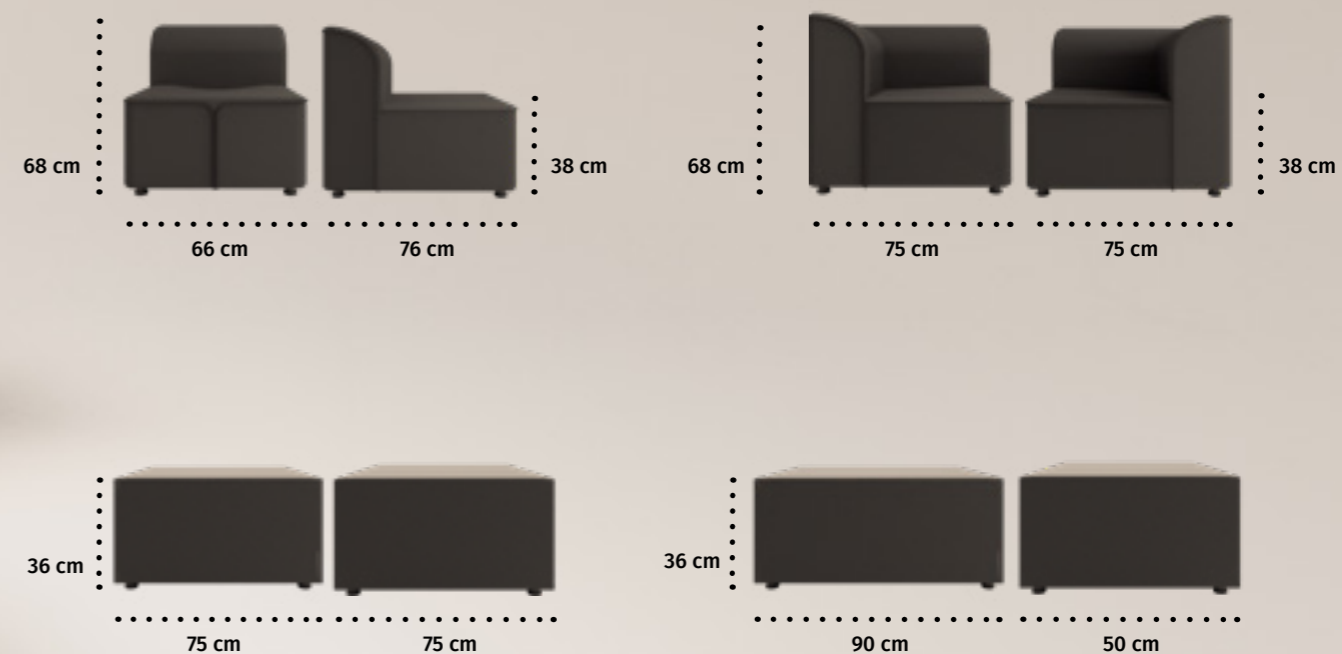

# Acabados: Finitions:

## Cristal:

Cristal:



Negro

## Tapizados:

Tissus:

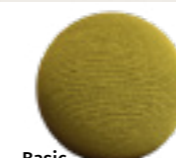

Basic

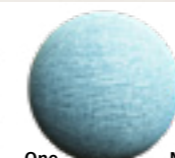

One

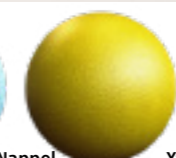

Nappel



Xtreme



Odyssey



Piel



Lipy es un módulo de espera y recepción con un estilo muy marcado. Curvas generosas y formas primarias componen un módulo ecléctico y con un aire retro que a nadie dejará indiferente.

Lipy est un module d'attente et de réception avec un style très marqué. Courbes généreuses et formes primaires composent un module éclectique et avec un air rétro qui ne laissera personne indifférent.

muebles  
**INTERMOBEL**

# Lipy

## La espera con estilo.

L'attente avec style.





Lippy se puede unir a otras sillas creando módulos que crearan pequeños espacios dividiendo la sala donde se instalan.

El conjunto Lipy incluye la silla, dos mesas con diferentes tamaños, una mesa esquinera y brazos.

Lippy peut rejoindre d'autres chaises en créant des modules qui créent de petits espaces en divisant la salle où elles sont installées.

L'ensemble Lipy comprend la chaise, deux tables de différentes tailles, une table d'angle et des bras.

**Sola o acompañada.**  
Seule ou accompagnée.



**Módulos  
esquineros.**  
Modules en angle.





# Eclético

Lipy es perfecto para espacios que mezclan piezas de todas las épocas, creando un conjunto que funciona en base al contraste que existen entre ellas.

## Éclectique

Lipy est parfait pour les espaces qui mélangent des pièces de toutes les époques, créant un ensemble qui fonctionne sur la base du contraste qui existe entre elles.

GRUP  
muebles  
**INTERMOBEL**



# Versiones: Versions:



# Técnico: Technique:

**Módulos:**

- Tapizado, gomaespuma 30 kg de densidad para el asiento y 25 kg para el respaldo.
- Estructura de cuatro patas de tubo de acero de 30mm de diámetro y 2 mm de espesor, acabado epoxi.
- Opción de brazos con superficie superior tapizada.

**Mesas:**

- Estructura cuatro patas de tubo de acero de 30mm de diámetro y 2 mm de espesor, acabado epoxi.
- Tapa laminada de 30 mm de espesor.

**Modules:**

- Tapissée, mousse 30 kg de densité pour l'assise et 25 kg pour le dossier.
- Structure 4 pieds tube d'acier de 30 mm de diamètre et 2 mm d'épaisseur, finition époxy.
- Option accouvoirs avec revêtement supérieur.

**Tables:**

- Structure 4 pieds en tube d'acier de 30 m
- Plateau de 30 mm d'épaisseur.

# Medias: Dimensions:

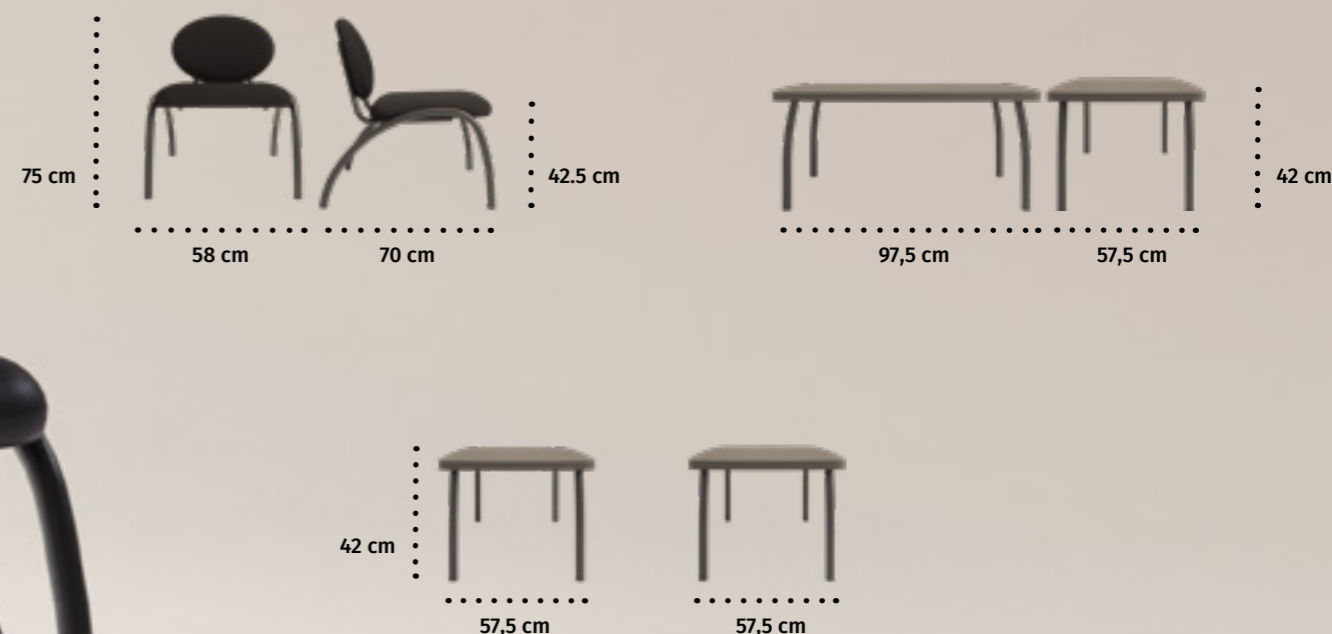

# Acabados: Finitions:

**Estructura epoxi:**  
Structure epoxy:

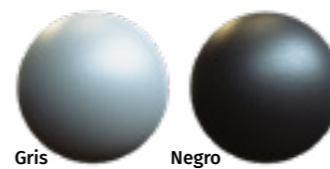

**Melamina:**  
Mélaminé:



**Tapizados:**  
Tissus:





# Miranda

## nueva serie para zonas comunes y de espera en oficinas.

nouvelle série pour les espaces communs et d'attente dans les bureaux.

Miranda presenta una estructura sencilla y con personalidad. Sobre ella descansan dos volúmenes geométricos que forman asiento y respaldo, sin llegar a unirse. El espacio entre estos otorga a la butaca una ligereza y estilo propios.

Elegante y sobria deja atrás adornos superfluos centrándose en los elementos propios de un asiento, dotándolos de todo el peso en el diseño.

Dos versiones, de una y dos plazas, perfectas para generar espacios de espera o reunión.

Miranda présente une structure simple et avec personnalité. Sur elle reposent deux volumes géométriques qui forment le siège et le dossier, sans jamais se joindre. L'espace entre ceux-ci donne au fauteuil une légèreté et un style propres.

Élégante et sobre laisse derrière elle des ornements superflus en se concentrant sur les éléments propres d'un siège, en les dotant de toute l'importance du design.

Deux versions d'une et deux places, parfaites pour générer des espaces d'attente ou de réunion.







GRUPO  
muebles  
**INTERMOBEL**

# Colores

Tres acabados para la estructura y más de sesenta y cinco para los tapizados. Además podemos elegir acabados diferentes para el asiento y el respaldo.

Un sinfín de combinaciones posibles que se adaptan a cualquier necesidad cromática.

# Finitions

Trois finitions pour la structure et plus de soixante-cinq pour les rembourrés. Nous pouvons également choisir différentes finitions pour le siège et le dossier.

Une infinité de combinaisons possibles qui s'adaptent à tous les besoins chromatiques.





# Soft Seating

Miranda es perfecta para los espacios de soft seating. Este tipo de espacios son cada vez más comunes en las oficinas de todo el mundo y se dedican a distintas funciones: relajarse, trabajar y colaborar.

**Relajarse:** Ofrecer al trabajador un lugar donde relajarse y recuperar su creatividad es productivo. Miranda ofrece un asiento perfecto para los breves descansos.

**Trabajar:** Estos espacios no están pensados para largas jornadas de trabajo, pero son perfectos para abordar temas más distendidos con compañeros o clientes.

**Colaborar:** Trabajar en equipo es cada día más determinante para diferenciarnos de la competencia. Así las empresas fomentan esta colaboración ofreciendo espacios informales donde generar equipo más naturalmente.

Miranda est parfaite pour les espaces de soft Seating. Ces espaces sont de plus en plus communs dans les bureaux du monde entier et se consacrent à différentes fonctions: se détendre, travailler et collaborer.

**Se détendre:** Offrir au travailleur un endroit où se détendre et retrouver sa créativité est productif. Miranda offre un siège parfait pour courtes périodes de repos.

**Travailler:** Ces espaces ne sont pas conçus pour de longues journées de travail, mais ils sont parfaits pour aborder des sujets plus compliqués avec des collègues ou des clients.

**Collaborer:** Travailler en équipe est de plus en plus déterminant pour nous différencier de la concurrence. Ainsi, les entreprises encouragent cette collaboration en offrant des espaces informels où générer des équipements plus naturellement.

GRUPO  
**INTERMOBEL**

**Los espacios de soft seating aumentan la productividad y disminuyen el malestar laboral**

**Les espaces de soft Seating augmentent la productivité et réduisent le malaise au travail**



# Miranda

Aportar a su zona de espera originalidad, funcionalidad y personalidad es sencillo con Miranda.

**Originalidad.** Gracias a sus diversos acabados textiles y de color, con los que resaltar el espacio.

**Funcionalidad.** Sus proporciones aportan un lugar cómodo donde sentarse, sin recurrir a adornos innecesarios.

**Personalidad:** Diseñada con un carácter que se comunica con su cliente. Imagen de marca desde la entrada.

**Apporter à votre zone d'attente originalité, fonctionnalité et personnalité est simple avec Miranda.**

**Originalité.** Grâce à ses différentes finitions textiles et de couleur, avec lesquels mettre en valeur l'espace.

**Fonctionnalité.** Ses proportions fournissent un endroit confortable où s'asseoir, sans recourir à des ornements inutiles.

**Personnalité :** Conçue avec un caractère qui communique avec votre client. Image de marque à partir de l'entrée.



GRUPO  
**INTERMOBEL**





## Zona de espera

La recepción y zona de espera es la carta de presentación de su empresa o negocio.

La primera sensación que el cliente o proveedor tendrá de usted se genera en este espacio y Miranda le ayudará a que sea positiva.

## Zone d'attente

La réception et la zone d'attente est la carte de présentation de votre société ou entreprise.

Le premier sentiment que le client ou le fournisseur aura de vous est généré dans cet espace et Miranda vous aidera à le rendre positif.



# Versiones: Versions:



# Técnico: Technique:

### Módulos de una y dos plazas:

- Tapizado, gomaespuma 30 kg de densidad para el asiento y 30 kg suave para el respaldo.
- Estructura de cuatro patas de tubo de acero de 20mm de diámetro y 1,5 mm de espesor, acabado epoxi.
- Tapón con rótula en polipropileno inyectado para las patas.

### Modules d'une et deux places :

- Rembourrage, mousse de 30 kg pour le siège et 30 kg pour le dossier.
- Structure à quatre pieds en tube d'acier de 20mm de diamètre et 1,5 mm d'épaisseur, finition époxy.
- Bouchon à rotule en polypropylène injecté pour les pattes.



# Medias: Dimensions:

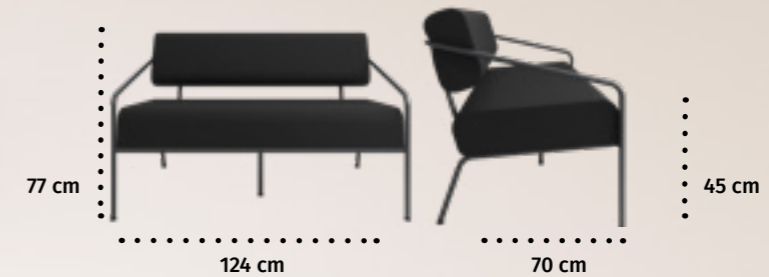
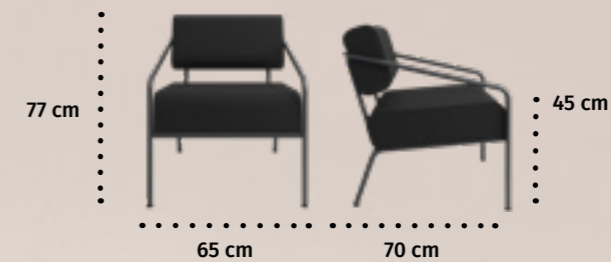

# Acabados: Finitions:

**Estructura epoxi:**  
Structure epoxy:



**Tapizados:**  
Tissus:





Ross es una serie de modular para espacios colectivos. De carácter arquitectónico, líneas geométricas combinadas con el capitoneado, una serie atemporal.

Ross es versátil gracias a la cantidad de módulos diferentes, módulos de 1, 2 o 3 plazas, respaldo altos o bajos, dos tipos de patas, módulos de banco sin respaldo, brazos tapizados, módulos esquineros o mesas son tapa de cristal o melamina.

Un sinfín de posibilidades para crear tu composición.

C'est une série modulaire pour les espaces collectifs. De caractère architectural, des lignes géométriques combinées avec le capitonnat, une série intemporelle.

Ross est polyvalent grâce à la quantité de modules différents, modules de 1, 2 ou 3 places, dossier haut ou bas, deux types de pieds, modules de banc sans dossier, bras rembourrés, modules d'angle ou tables sont recouverts de verre ou mélaminé.

Une infinité de possibilités pour créer votre composition.

# Ross

## Confort arquitectónico.

### Confort architectonique.

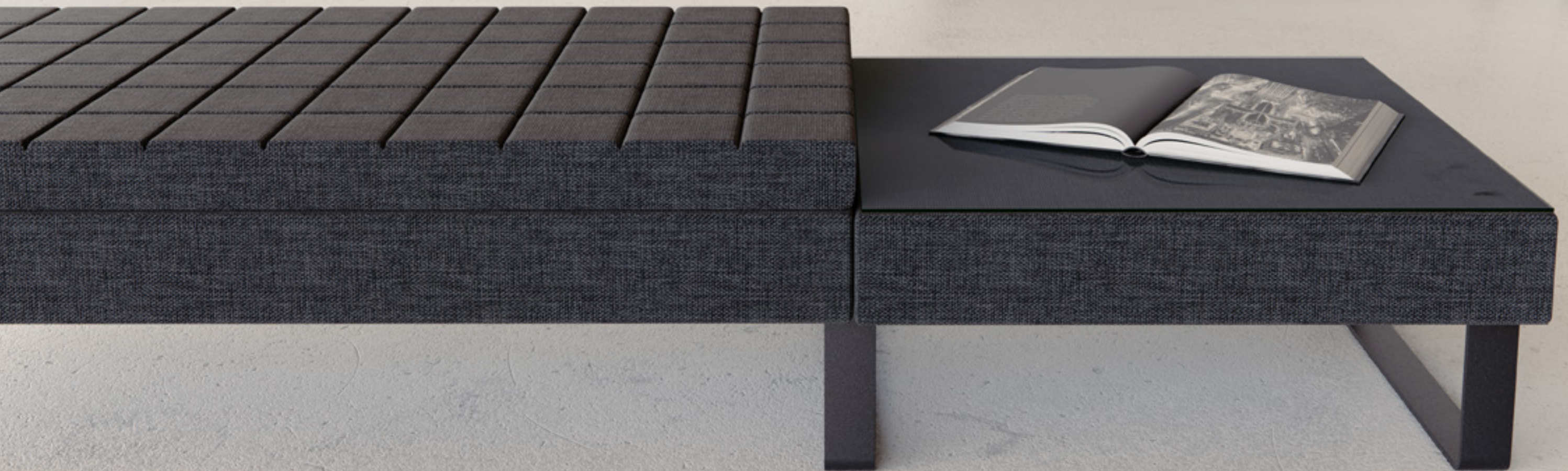



Versión 4 patas.  
Version 4 pieds.



Módulo una plaza pequeño.  
Module une petit place.



Módulo una plaza grande.  
Module une grand place .



Módulo dos plazas.  
Module deux place.



Módulo tres plazas.  
Module trois places.

Respaldos altos o bajos.  
Dossier en Haut et bas.

# Un sinfín de posibilidades.

Une infinité de possibilités.

Versión trineo.  
Module traîneau.



Módulo esquinero.  
Module angle.



Módulo banco.  
Module banque.



Mesa tapa melamina.  
Table plateau en mélaminé.



Mesa tapa cristal.  
Table plateau en verre.

muebles  
**INTERMOBEL**



Ejemplo de composición.  
Exemple de composition.



# Adaptable

Da igual que geometría tenga su espacio, lo optimizará cien por cien gracias a la gran modularidad de la serie Ross.

# Adaptable

Peu importe la géométrie a son espace, le module l'optimisera cent pour cent grâce à la grande modularité de la série Ross.

GRUPO  
**INTERMOBEL**





# Social

Ross modula tu espacio dividiendolo en lugares que incitan a la unión, al compañerismo en una atmosfera más informal, más creativa.

## Social

Ross module votre espace en les divisant en lieux qui incitent à l'union, à la camaraderie dans une atmosphère plus informelle, plus créative.

GRUPO muebles **INTERMOBEL**





# Nuevos espacios

Gracias a Ross puede dividir grandes espacios en zonas más íntimas, creando nuevas zonas más cómodas y funcionales.

## Nouveaux espaces

Grâce à Ross peut diviser de grands espaces en zones plus intimes, créant de nouvelles zones plus confortables et fonctionnelles.

muebles  
**INTERMOBEL**





# Cómodo

Sus proposiciones, sus materiales y su acolchado de gomaespuma de alta densidad ofrecen la máxima comodidad.

# Confortable.

Ses propositions, ses matériaux et son rembourrage en mousse à haute densité offrent le maximum de confort.





Banco.



Modulo 60 respaldo alto.



Modulo 60 respaldo alto con brazos.



Modulo 60 respaldo bajo.



Modulo 60 respaldo bajo con brazos.



# Versiones: Versions:

Módulo 75 respaldo alto.



Modulo 75 respaldo alto y brazos.



Modulo 60 respaldo bajo.



Módulo 75 respaldo bajos y brazos.



Modulo 150 respaldo alto.



Modulo 150 respaldo alto y brazos.



Módulo 150 respaldo bajo.



Modulo 150 respaldo bajo y brazos.



Modulo 150 respaldo alto y bajo.



Módulo 150 respaldo alto y bajo y brazos.



Modulo 200 respaldo alto.



Modulo 200 respaldo alto y brazos.



Módulo 200 respaldo bajo.



Modulo 200 respaldo bajo y brazos.



Modulo 200 respaldo alto y bajo.



Módulo 200 respaldo alto y bajo y brazos.



Modulo esquinero.



Mesa tapa crista.



Mesa tapa melamina.





# Técnico: Technique:

**Módulos:**

- Base con estructura interior madera multicapa, excepto las de una plaza que son de tablero de partículas. Tapizado con espuma de poliuretano y asiento liso o capitoneado.
- Respaldo con estructura interior de madera, tapizado con espuma de poliuretano de densidad variable. Tapizado liso.
- Patas de tubo rectangular de acero laminado en frío con espesor de 1,5 mm, tacos de contacto de polipropileno.
- Opción de pata de pletina calibrada de 8 mm maciza de acero acabado epoxi.

**Mesas:**

- Base con estructura interior madera multicapa, tapizado
- Tapa de cristal 3+3 o madera laminada de 19 mm.

**Modules :**

- Base avec structure intérieure en bois, à l'exception de celles d'une place qui sont en panneaux de particules. Tapissée en mousse de polyuréthane et assise lisse ou capitonnée.
- Dossier avec structure intérieure en bois, revêtu de mousse de polyuréthane à densité variable. Tapissée lisse.
- Pieds en tube rectangulaire en acier laminé à froid d'une épaisseur de 1,5 mm .
- Option pied pletine de 8 mm massif en acier époxy.

**Tables.**

- Base avec structure intérieure en bois, revêtement tissu.
- Plateau verre 3+3 ou laminé de 19 mm.

# Medidas: Dimensions:



# Acabados: Finitions:



**Epoxi:**  
Epoxi:



**Melamina:**  
Mélaminé:



**Tapizados:**  
Tissus:





# Bancadas Poutres







# Bancadas Poutres

## Eficiente y resistente.

**Efficaces et résistants.**

Ponemos a tu disposición la posibilidad de crear bancadas para zonas de espera y comunes de nuestros mejores productos.

Estas bancadas son robustas, eficientes y duraderas.

Nous mettons à votre disposition la possibilité de créer des bancs pour les zones d'attente et communes de nos meilleurs produits.

Ces bancs sont robustes, efficaces et durables.

Diseñadas para el uso constante y minimizar los desperfectos causados por el mal uso.

Gracias a las bancadas podrá organizar el espacio en zonas de espera, creando zonas de descanso o de paso.

Conçus pour une utilisation constante et pour minimiser les dommages causés par une mauvaise utilisation.

Grâce aux bancs, il peut organiser l'espace en zones d'attente, en créant des aires de repos ou de passage.





# Modelos y tamaños.

## Modèles et tailles.

Disponemos de bancadas con los asientos de Dream, Pf, Araba, Kube y Tenzing. Disponemos de estructuras para bancada desde 2 plazas hasta 5 plazas. Una o varias de las plazas pueden ser ocupadas por una mesilla de melamina.

Nous avons des bancs avec des sièges Dream, pf, araba, kube et Tenzing. Nous disposons de structures pour banc de 2 places à 5 places. Une ou plusieurs des places peuvent être occupées par une table de mélamine.



# Eficiente

Zonas de espera eficientes si, pero también agradables, modernas, cómodas...

Gracias a los diferentes tamaños podemos dividir el espacio según las necesidades.

# Eficaces

Des zones d'attente efficaces, mais aussi agréables, modernes, confortables...

zGrâce aux différentes tailles, nous pouvons diviser l'espace en fonction avec les besoins.





# Delineación

Tabouret





Nuestra gama de asientos para delineación es amplia e ideada para cubrir las necesidades especiales de estos puestos de trabajo.

**30 T.**  
Modelo más sencillo, se compone de un asiento circular tapizado, un sistema de elevación mediante pistón de gas y la base de polipropileno y aro reposapiés en aluminio pulido.

**Pop GPT**  
Modelo con respaldo y asiento tapizado, relleno de gomaespuma de 25 kg de densidad para el respaldo y 30 kg para el asiento, mecanismo contacto permanente, base de polipropileno y aro reposapiés en aluminio pulido, opción de brazos fijos en polipropileno y ruedas blandas.

**TPR**  
Asiento pequeño y técnico óptimo para trabajo continuado en poliuretano negro, mecanismo pistón de gas, base de polipropileno y aro reposapiés en aluminio pulido y posibilidad de ruedas blandas.

**TPA**  
Asiento y respaldo en poliuretano negro, diseño óptimo para trabajo continuado, mecanismo contacto permanente, base en polipropileno negro con aro reposapiés de diámetro 45 mm y 8 mm de grosor con topes, posibilidad de ruedas blandas.

Notre gamme de sièges pour le dessin technique est large et conçue pour répondre aux besoins spéciaux de ces postes de travail.

**30 T.**  
Modèle plus simple, il se compose d'un siège circulaire rembourré, d'un système lift à gaz et d'une base en polypropylène et en repose-pieds en aluminium poli.

**Pop GPT.**  
Modèle avec dossier et assise tapissée, tapissée en mousse de 25 kg de densité pour le dossier et 30 kg pour l'assise, mécanisme de contact permanent, base en polypropylène et repose-pieds en aluminium poli, option de bras fixes en polypropylène et roulettes sold dure.

**TPR.**  
Siège petit et technique optimal pour le travail continu en polyuréthane noir, mécanisme à lift à gaz, base en polypropylène et anneau repose-pieds en aluminium poli et possibilité de roulettes sold dure.

**TPA.**  
Assise et dossier en polyuréthane noir, conception optimale pour le travail continu, mécanisme de contact permanent, base en polypropylène noir avec repose-pieds de 45 mm de diamètre et 8 mm d'épaisseur, possibilité de roulettes sold dure.

GRUPO  
muebles  
**INTERMOBEL**



**TPA**

**TPR**

**30 T**

**Pop  
GPT**

Assise technique.  
**Asiento técnico.**





# Eficaz

Cada puesto de trabajo crea una necesidades propias, este tipo de asiento da respuesta a estas de forma eficaz y funcional.  
Disponemos de varios taburetes técnicos para que elijas el que mejor se adapte a tus necesidades.

## Efficacité

Chaque poste de travail crée un besoin propre, ce type de siège répond à celui-ci de manière efficace et fonctionnelle. Nous avons de plusieurs tabourets techniques pour choisir celui qui convient le mieux à vos besoins.

MUEBLES  
**INTERMOBEL**





# Basic plus

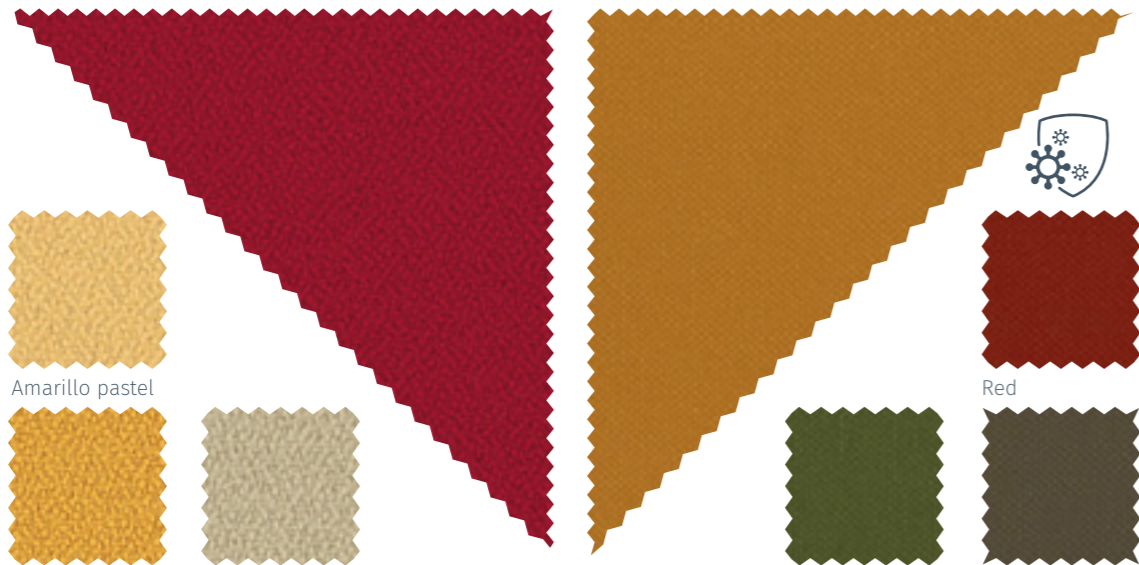

# Odyssey

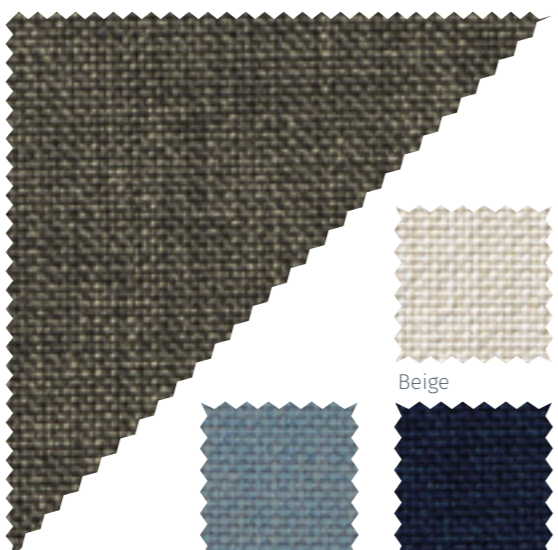

# Xtreme M1

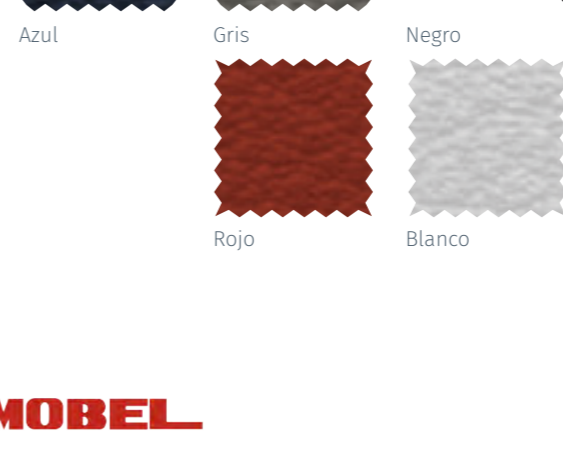
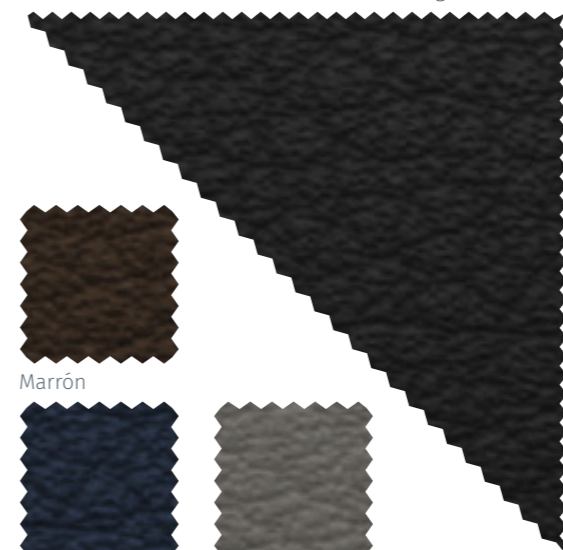
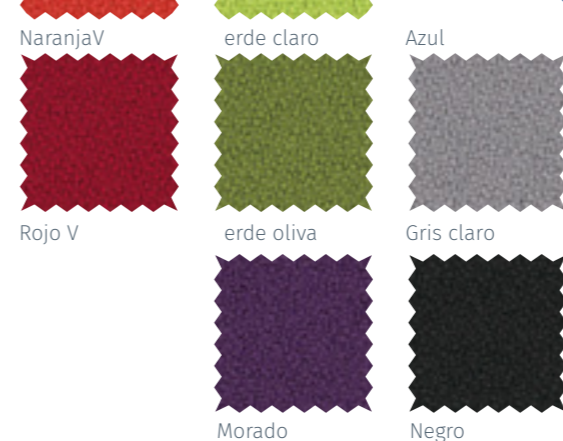
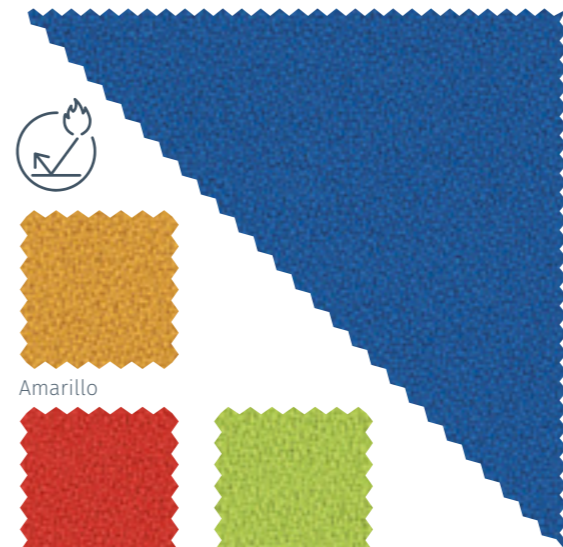

# Malla

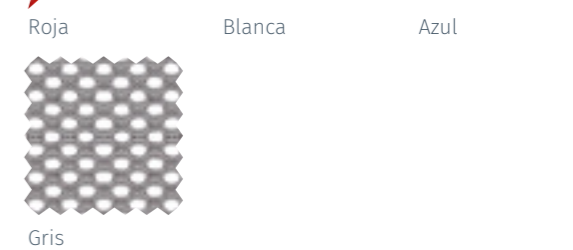
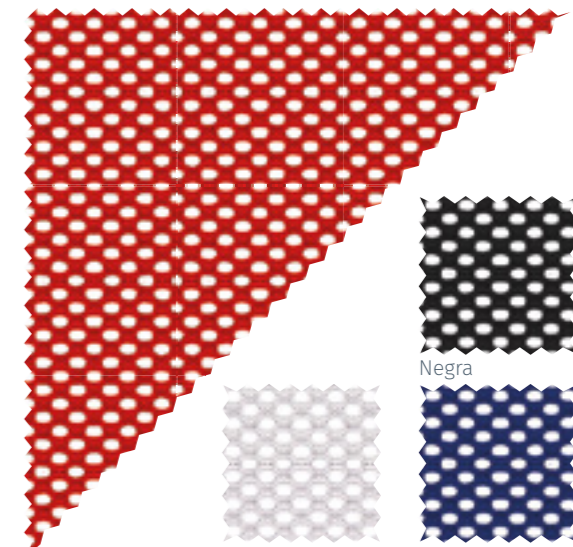

# Nappel

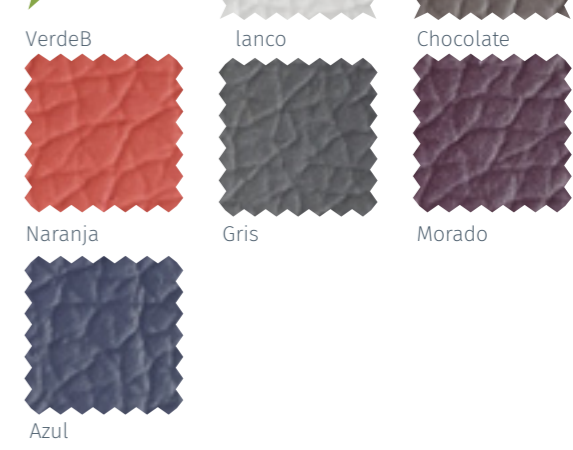
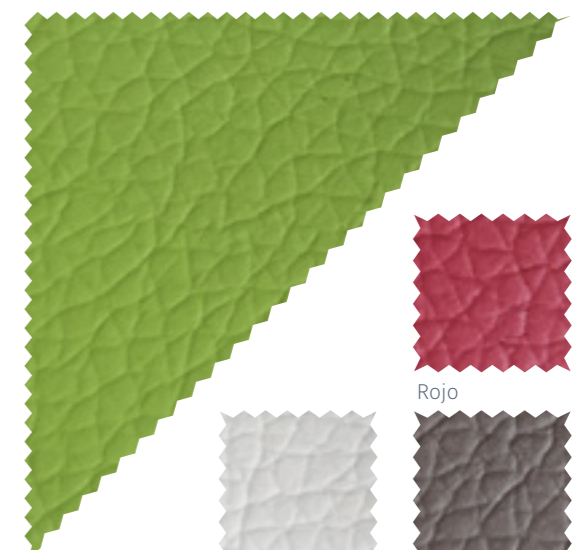

# Cagli

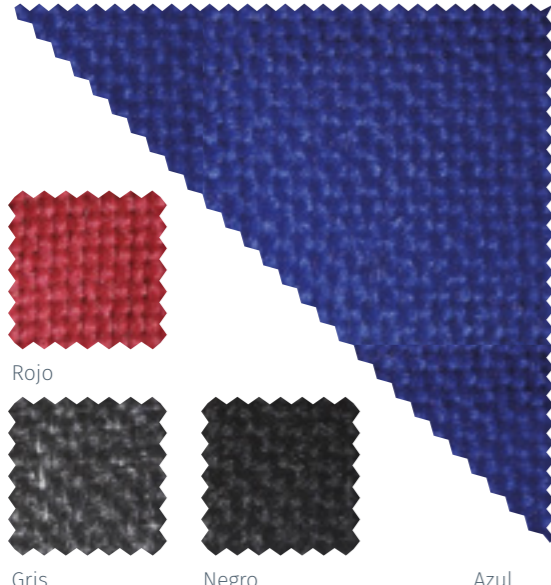



# Soluciones.

Gracias a nuestro trato directo, contactar con el responsable de cada departamento es sencillo para nuestros clientes. De esta forma somos capaces de ofrecer respuestas inmediatamente, propiciando las soluciones a los problemas que surjan.

# Solutions.

Grâce à notre relation directe, contacter le responsable de chaque département est simple pour nos clients. Nous sommes ainsi en mesure d'apporter des réponses immédiates, en favorisant les solutions aux problèmes qui se posent.

# De confianza como tú.

Nuestro servicio, desde el primer contacto, ofrece la información de forma veraz y honesta. Comprometiéndose con la palabra ofrecida e informando de cualquier problema o dificultad.

El éxito para una relación es la verdad.

# De confiance comme toi.

Notre service, dès le premier contact, offre l'information de manière véhémente et honnête. En s'engageant à la parole offerte et en informant de tout problème ou difficulté.

Le succès d'une relation est la vérité.

GRUPO  
**INTERMOBEL**





**somomar**  
**somos**  
**lo que**  
**fabricamos.**

**NUUESTRO CATÁLOGO COBRA VIDA**  
**NOTRE CATALOGUE INTERACTIVE**

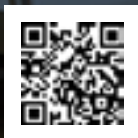
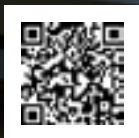
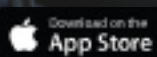

1º DESCARGA LA APP MEDIANTE LOS CÓDIGOS QR. ES GRATUITA.

2º ENTRA COMO INVITADO.

3º EN LA SECCIÓN BUSCAR INTRODUCIR: TENZING.

4º TOCA SOBRE ELLA, EN LA SIGUIENTE PÁGINA DALE A "DESCARGAR".

5º TOCA SOBRE "ABRIR" Y PULSA SOBRE EL ICONO DE LA CÁMARA

6º ENFOCA A ESTA CONTRAPORTADA Y DISFRUTA.

1ER DÉCHARGE L'APP PAR LES CODES QR. C'EST GRATUITE.

2ème ENTREE EN COMME INVITÉ.

3º DANS LA SECTION RECHERCHE INTRODUCIR : TENZING.

4ème TOCHE SUR ELLE, DANS LA PRÉSENTE PARTIE CLIQUEZ "DÉCHARGER".

5e THÈME SUR "OUVRIR" CLIQUEZ SUR L'ICON DE LA CAMERA.

6ème CAMBRE APPROCHE A CE CONTREPARTEMENT ET DISFRUTE.

**Industrias Somomar S.A.**

Polígono Cantabria I, Avenida Mendavia 15  
 26009 Logroño (La Rioja) España  
 Tlfno: (0034) 941.23.33.99 Fax: (0034) 941.25.98.22  
 somomar@somomar-kesta.com  
 www.somomar-kesta.com