

New Royal collection / day system



kazzano

muebles
INTERMOBEL

NEW ROYAL COLLECTION

La nueva **colección Royal** es un diseño contemporáneo que se alarga en el tiempo y que se viste de tantas opciones, materiales y modulaciones nuevas, que como resultado surge un **mobiliario totalmente renovado** con últimas tendencias en diseño y arquitectura. A la vez, parte de la experiencia y éxito del alma inicial del programa.

A día de hoy encontrar tu propio estilo en el momento de decorar tu hogar ha cambiado. Redes sociales, Instagram, Pinterest... son un recurso muy utilizado, por lo que es seguro, verás algún reflejo de lo que buscas en las propuestas que te planteamos en este nuevo catálogo, donde un mismo mueble personalizado puede vestir ambientes decorativamente distintos.

En esta ocasión, la **amplitud de propuestas** se ofrece diferenciada entre composiciones modulares, pequeños muebles como aparadores, muebles de televisión, librerías, mesas, recibidores, oficina... cada apartado te ofrece un mundo de posibilidades de una forma **sencilla y rápida de encontrar**.



1. COMPOSICIONES MODULARES,
PROPUESTAS (p.08)



2. APARADORES
Y MUEBLES TV (p.98)



3. LIBRERÍAS Y
MESAS (p.134)



4. OFICINA EN CASA,
RECIBIDORES, AUXILIAR (p.174)

INNOVACIÓN Y CALIDAD

KAZZANO, comprometidos siempre con la mejora en **calidad** y aportación de **nuevas ideas**. En cada colección nuestros diseños se impregnan de materiales y formas que "visten" el mueble de manera personal y vanguardista.



LACADOS

Ofrecer el mueble lacado como opción siempre ha sido una seña de identidad de la colección Royal. También en esta ocasión, a parte de los acabados base se ofrece la posibilidad de lacados. Se puede elegir entre los tonos lisos que ofrece el programa en **lacados mate**, también **lacado brillo para el blanco** y **lacado oro metalizado**. Estos lacados también pueden ser aplicados en apoyos metálicos.



GUÍAS OCULTAS

Guías de alta calidad y estéticas con doble sistema, para cajones superiores con apertura de ñero, guías de autocierre amortiguado y sistema de apertura "push" en cajones inferiores e interiores.



PULSADOR INTEGRADO DE PUERTAS

En el afán de conseguir la máxima estética en el interior, la nueva colección incorpora un pulsador para apertura de puertas integrado en el mismo mueble. De esta manera evitamos ver el pistón al abrir las puertas y proporcionado una visión limpia.



FRENTES ESPECIALES

Los muebles de líneas puras y sencillas necesitan de algún acabado que les proporcione personalidad, como las puertas y cajones "leño" con sensación al tacto de la profundidad de la madera en su estado puro. En tonos natural, ahumado y ahora también en acabados lacados mate en color.

También con un aporte especial por su funcionalidad, frentes de contenedores de cajón que incorporan un espacio de estantería para almacenaje como libros, lpad y cualquier objeto cotidiano para tener cerca de la zona tv.

Finalmente, la sensación alistonada mediante los **frentes de franjas**, para acabados en madera y en lacados sobre mdf, aportan sofisticación y modernidad al conjunto.



CANTOS ASERRADOS EN GRUESOS DE 8CM

La utilización de grandes espesores de 8 cm para tapas de mesa, bases, tarimas... aportan robustez y calidad al conjunto del mueble, potenciando además la sensación del canto en acabado aserrado.



BISAGRAS HETTICH SENSYS

La parte más importante del herraje interior de un mueble es siempre la bisagra, la nueva colección da un salto a la máxima calidad y estética con la **bisagra Sensys de Hettich en color obsidiam black**. Una bisagra elegante con una estética limpia y minimalista que evita los tornillos visibles y proporciona un confortable cierre suave y máxima durabilidad con garantía de fabricación alemana.



DECORACIÓN INTERIOR DE VITRINAS EN PAPEL ILUSTRADO DECORATIVO

El papel ilustrado decorativo está presente en cualquier estudio de interiorismo aplicándose a paredes y materiales diversos, como cuadros, paneles... la nueva colección Royal también cuenta con la vistosidad que las ilustraciones de papel aportan para potenciar el fondo de vitrinas y estantes. Vistos desde fuera transforman el mueble con fantasías en colores o con la elegancia de los modelos de rayas.



LATERALES DE 1 Y 4 CM, TAMBIÉN BICOLOR

A la versatilidad del programa Royal se suma la posibilidad de incorporar piezas laterales con una función estética y depurada en las partes laterales del mueble. Se puede elegir entre gruesos de tan solo 1 cm para piezas más simples y elegantes, o bien utilizar el grueso de 4 cm que le aportan al mueble una mayor robustez con un estilo más tradicional.

El nuevo programa va más allá añadiendo los laterales en bicolor, para poder vestir cualquier módulo conjugando tan solo dos acabados y haciendo que junto con el resto de combinaciones, el mueble provoque una sensación de doble modulación.



DISTINTOS COLORES PARA EXTERIOR E INTERIOR

New Royal Collection permite utilizar todos los acabados de maderas, piedras y colores lisos en cualquier parte del mueble. Con lo que se puede conseguir todo tipo de efecto visual, pudiendo incluso elegir un color para el interior y vestir tapas, frentes y laterales en otro acabado diferente. Conseguimos así un contraste de tonos y materiales tanto exterior como interiormente.



FONDOS DE MUEBLES EN TABLEROS DE 1 CM

Toda la modulación del programa en cuanto a bajos, aparadores y altos están fabricados con canal trasera de 1 cm y ensamblados entre sí mediante tablero de grueso 1 cm para aportar más estabilidad y consistencia al mueble. Conseguimos así un mueble fuerte y robusto además de estéticamente mejor acabado.

ENTREGA RÁPIDA

en 72h.*

*El servicio habitual por agencia se realizará en 72 h. aproximadamente y como norma general desde recibir el pedido definitivo en fábrica.

¿QUÉ ES?

Se trata de contar con un stock permanente de productos, según referencias y dibujos técnicos que se muestran en la parte técnica. Se fabrica en color roble artesano, desmontados y preparados para que nuestros clientes los puedan recibir con un servicio habitual de 72 horas desde que el pedido definitivo es recibido en fábrica. Encuentra toda la información ampliada y opciones en el catálogo técnico.

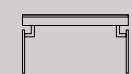
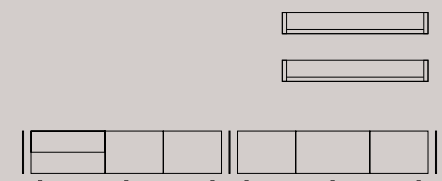

PROMOCIÓN CONTINUA

Las propuestas 19, 06 y 10 para promoción continua, se fabrican en este caso solo en las medidas y colores indicados en dibujo técnico. Descubre las ventajas de su **servicio rápido y bajo precio.**

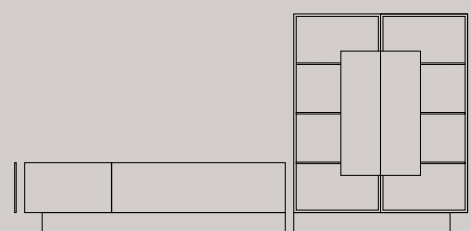

19

Anchura total: 271 cm
Altura total: 154 cm)

Materiales composición:
Roble artesano,
Cemento pulido.

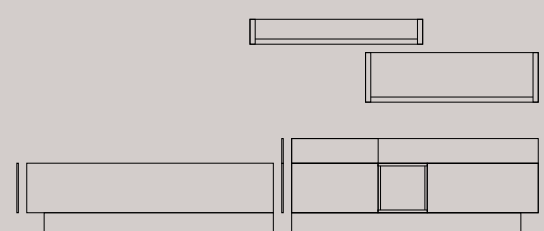

06

Anchura total: 303 cm
Altura total: 175 cm

Materiales composición:
Roble artesano, Blanco seda,
Lava stone.

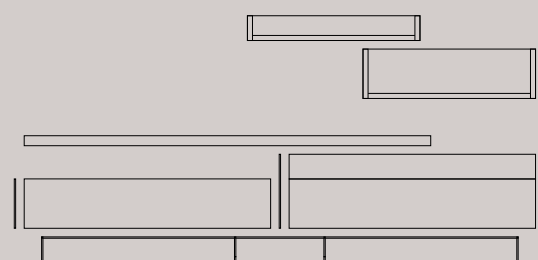

10

Anchura total: 303 cm
Altura total: 175 cm

Materiales composición:
Roble artesano, Caliza,
Mármol oro.



Composiciones modulares, propuestas

El salón en su conjunto es la estancia del hogar donde más se convive, por lo que normalmente se suele elegir una composición de muebles que resulten estéticamente bonitos y además incluyan **suficiente espacio** para almacenaje a la vez que se utiliza de zona para la TV. Proponemos varias opciones en ambientes que se adaptan a una **estética serena y luminosa** y por otro lado, estancias **elegantes y sobrias** algo más tradicionales. Encontrar tu opción preferida será fácil.





01

Anchura total: 274 cm
 Altura total: 64 cm

Materiales composición:
 Roble artesano, Gris pizarra.

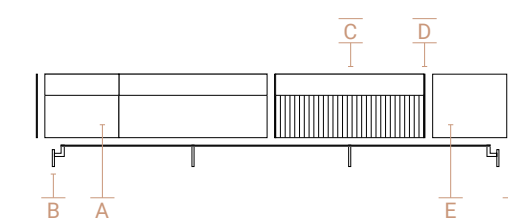

Descripción	Ref.	Ancho (cm)	Alto (cm)	Fondo (cm)
A. Bajo 2 cajones + 2 contenedores izq. sin apoyo	N1108	135	48	45,2
B. Bancada pie metálico	N2908	254	16	41,8
C. Bajo 1 puerta abatible sin apoyo *	N1040	90	32	45,2
D. Laterales 1cm + trasera	N2102	92	48,2	45,2
E. Bajo 1 puerta batiente dch. sin apoyo	N1121	45	48	45,2
F. Lateral bajo grueso 1cm (x2)	N2002	1	48,2	45,2

* Incremento puerta franjas:
 Espejos circulares disponibles, no incluidos.



Bisagra Senys de Hettich en color obsidiam black. Máxima calidad en herraje alemán.



P08

P04

P07

Papeles ilustrados decorativos

Haz tu vitrina realmente atractiva con papel decorativo. Diseños novedosos y de alta calidad para personalizar tu mueble entre todos los diseños.

02

Anchura total: 228 cm
Altura total: 144 cm

Materiales composición:
Haya, Basalto, P08.

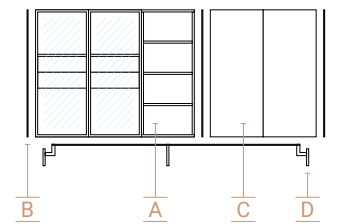

Descripción	Ref.	Ancho (cm)	Alto (cm)	Fondo (cm)
A. Aparador 2 ptas. + 2 caj. interiores + estantería izq. sin apoyo *	N1322	135	128	45,2
B. Lateral bajo grueso 1cm (x3)	N2004	1	128,2	45,2
C. Aparador 2 ptas. batientes sin apoyo	N1315	90	128	45,2
D. Bancada pie metálico	N2905	194	16	41,8

*Incremento puerta cristal (x2): / incremento papel decorativo:

03

Materiales composición:
Roble brown, Gris pizarra, P04.



04

Materiales composición:
Blanco seda, P07.





05

Anchura total: 303 cm
 Altura total: 164 cm

Materiales composición:
 Roble artesano, Cotton,
 Beige.

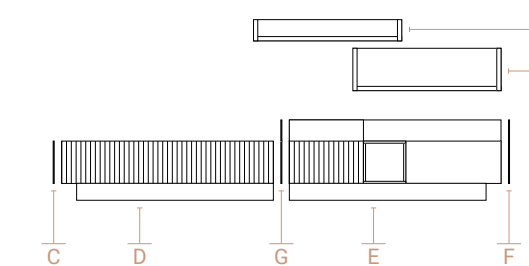

Descripción	Ref.	Ancho (cm)	Alto (cm)	Fondo (cm)
A. Estante "U"	N4025	150	16	25
B. Estante "U"	N4033	120	32	25
C. Lateral bajo grueso 1cm	N2001	1	32,2	45,2
D. Bajo 1 puerta abatible + zócalo *	N1043	150	42	45,2
E. Bajo 2 cajones + 2 puertas + hueco izq. + zócalo **	N1182	150	58	45,2
F. Lateral bajo grueso 1cm	N2002	1	48,2	45,2
G. Lateral bicolor bajo grueso 1cm	N2022	1	48,2	45,2

*Incremento puerta franjas: / ** incremento puerta franjas:

Puerta de franjas para un efecto "alistonado" sobre madera.





05 *detalle*

Anchura total: 303 cm
Altura total: 164 cm

Materiales composición:
Roble artesano, Cotton,
Beige.



06

Anchura total: 303 cm
Altura total: 175 cm

Materiales composición:
Roble artesano, Blanco seda,
Lava stone.



07

Anchura total: 302 cm
Altura total: 186 cm

Materiales composición:
Haya, Gris pizarra.



08

Anchura total: 333 cm
Altura total: 144 cm

Materiales composición:
Roble artesano, Gris pizarra.



09

Anchura total: 242 cm
 Altura total: 150 cm

Materiales composición:
 Terracota, Bambú, Haya.

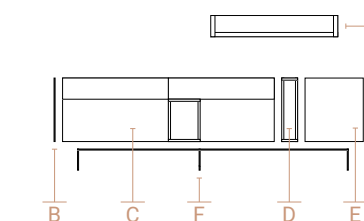

Descripción	Ref.	Ancho (cm)	Alto (cm)	Fondo (cm)
A. Estante "U"	N4023	120	16	25
B. Lateral bajo grueso 1cm (x2)	N2002	1	48,2	45,2
C. Bajo 2 caj. + 2 puertas + hueco izq. sin apoyo	N1184	180	48	45,2
D. Lateral hueco	N2038	15	48	45,2
E. Bajo 1 puerta batiente dch. sin apoyo	N1121	45	48	45,2
F. Bancada pata metacrilato	N2926	210	16	38

Franja tirador combinable en diferentes acabados.



INTERMOBEL

10

Anchura total: 303 cm
Altura total: 175 cm

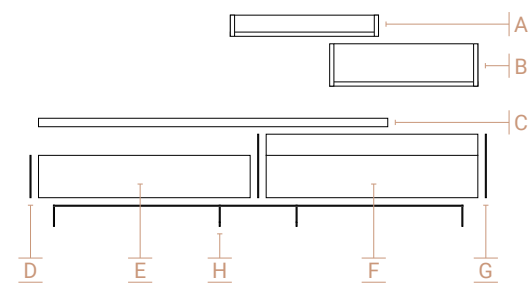

Materiales composición:
Roble artesano, Caliza,
Mármol oro.

Descripción	Ref.	Ancho (cm)	Alto (cm)	Fondo (cm)
A. Estante "U"	N4023	120	16	25
B. Estante "U"	N4033	120	32	25
C. Tarima sobre bajo	N3148	240	8	35,3
D. Lateral bajo grueso 1cm	N2001	1	32,2	45,2
E. Bajo 1 puerta abatible sin apoyo	N1043	150	32	45,2
F. Bajo 1 cajón + 1 contenedor sin apoyo	N1105	150	48	45,2
G. Lateral bicolor bajo grueso 1cm (x2)	N2022	1	48,2	45,2
H. Bancada pata metacrilato	N2930	270	16	38

Apoys al suelo en metacrilato

Sensación de ligereza y estética más depurada.

Nuevos laterales bicolor

Para un efecto de doble modulación.



11

Anchura total: 303 cm
 Altura total: 175 cm

Materiales composición:
 Blanco seda, Haya.

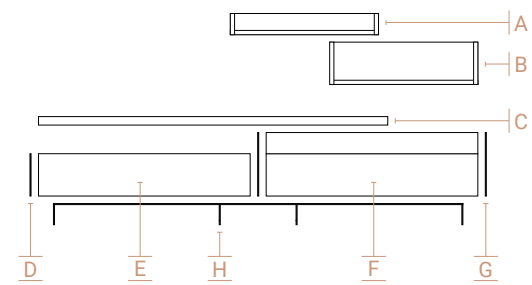

Descripción	Ref.	Ancho (cm)	Alto (cm)	Fondo (cm)
A. Estante "U"	N4023	120	16	25
B. Estante "U"	N4033	120	32	25
C. Tarima sobre bajo	N3148	240	8	35,3
D. Lateral bajo grueso 1cm	N2001	1	32,2	45,2
E. Bajo 1 puerta abatible sin apoyo	N1043	150	32	45,2
F. Bajo 1 cajón + 1 contenedor sin apoyo	N1105	150	48	45,2
G. Lateral bicolor bajo grueso 1cm (x2)	N2022	1	48,2	45,2
H. Bancada pata metacrilato	N2930	270	16	38

INTERMOBEL

Un mismo mueble para dos estilos de salón diferentes

Ambientes más sobrios o espacios luminosos, elige la modulación que más te guste y combina los acabados adecuados adaptando tu mueble al ambiente que necesites.





Puertas leño

Siente la profundidad de la madera con su tacto natural, una sensación única. Modernidad y tradición en la mezcla de materiales.



12

Anchura total: 313 cm
Altura total: 165 cm

Materiales composición:
Gris pizarra, Cemento pulido,
Leño natural.

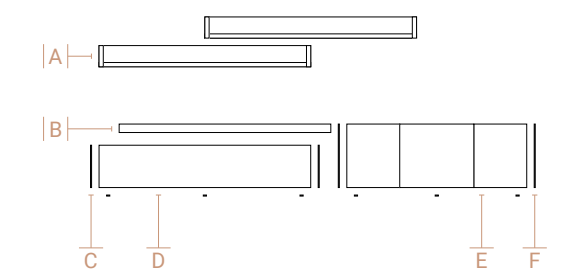

Descripción	Ref.	Ancho (cm)	Alto (cm)	Fondo (cm)
A. Estante "U" (x2)	N4025	150	16	25
B. Base colgada	N3124	135	8	45,2
C. Lateral bajo grueso 1cm (x2)	N2001	1	32,2	45,2
D. Bajo 1 puerta abatible + niveladores *	N1043	150	34	45,2
E. Bajo 3 prtas. batientes + niveladores	N1127	150	50	45,2
F. Lateral bajo grueso 1cm (x2)	N2002	1	48,2	45,2

*Incremento frente Leño:



13

Anchura total: 332 cm
 Altura total: 177 cm

Materiales composición:
 Verde jungla, Roble artesano,
 Cotton.

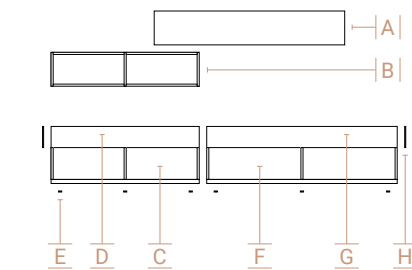

Descripción	Ref.	Ancho (cm)	Alto (cm)	Fondo (cm)
A. Alto 1 puerta elevable	N5036	180	32	35,1
B. Estante metálico	N3215	150	32	35,2
C. Bajo metálico	N3205	150	32	45,2
D. Bajo 1 cajón sin apoyo	N0005	150	16	45,2
E. Juego 6 niveladores (x2)	N3053	-	2	-
F. Bajo metálico	N3206	180	32	45,2
G. Bajo 1 cajón sin apoyo	N0006	180	16	45,2
H. Lateral bajo grueso 1cm (x2)	N2000	1	16,2	45,2



14

Anchura total: 273 cm
 Altura total: 82 cm

Materiales composición:
 Roble artesano, Blanco seda.

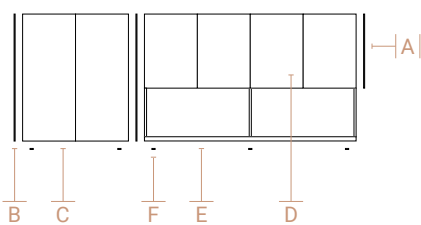

Descripción	Ref.	Ancho (cm)	Alto (cm)	Fondo (cm)
A. Lateral bajo grueso 1cm	N2002	1	48,2	45,2
B. Lateral bajo grueso 1cm (x2)	N2003	1	80,2	45,3
C. Aparador 2 puertas batientes + niveladores	N1214	90	82	45,2
D. Bajo 4 puertas batientes sin apoyo	N1129	180	48	45,2
E. Bajo metálico	N3206	180	32	45,2
F. Juego 6 niveladores	N3053	-	2	-



Estructuras metálicas lacadas

Estructuras metálicas perfectamente combinables para modulación de bajos, creando un estilo industrial muy práctico.





Contenedor con frente revistero

Capacidad de almacenaje en su interior y prácticos en su exterior, función de estantería de libros, revistas, ipad...

15

Anchura total: 242 cm
Altura total: 56 cm

Materiales composición:
Roble artesano, Terracota.

Descripción

Descripción	Ref.	Ancho (cm)	Alto (cm)	Fondo (cm)
A. Base colgada	N3128	240	8	45,2
B. Lateral bajo grueso 1cm (x2)	N2001	1	32,2	45,2
C. Bajo 2 contenedores + niveladores (x2) *	N1020	120	34	45,2

*Incremento contenedor revistero (x4):

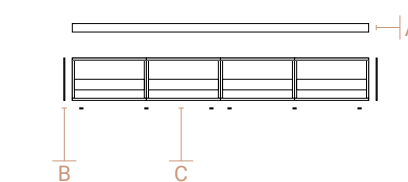

16

Anchura total: 303 cm
 Altura total: 154 cm

Materiales composición:
 Roble artesano, Caliza.

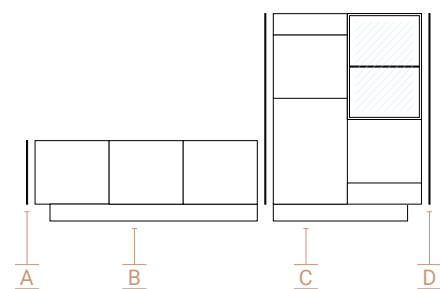

Descripción	Ref.	Ancho (cm)	Alto (cm)	Fondo (cm)
A. Lateral bajo grueso 1cm	N2002	1	48,2	45,2
B. Bajo 3 puertas batientes + zócalo	N1128	180	58	45,2
C. Aparador 2 caj. + 4 puertas batientes izq. + zócalo *	N1476	120	154	45,2
D. Lateral bajo grueso 1cm (x2)	N2005	1	144,2	45,2

*Incremento puerta cristal:

Pulsador integrado

Para una visión más limpia y estética del interior, se incorpora el sistema pulsador para apertura de puertas integrado en el mueble.



INTERMOBEL

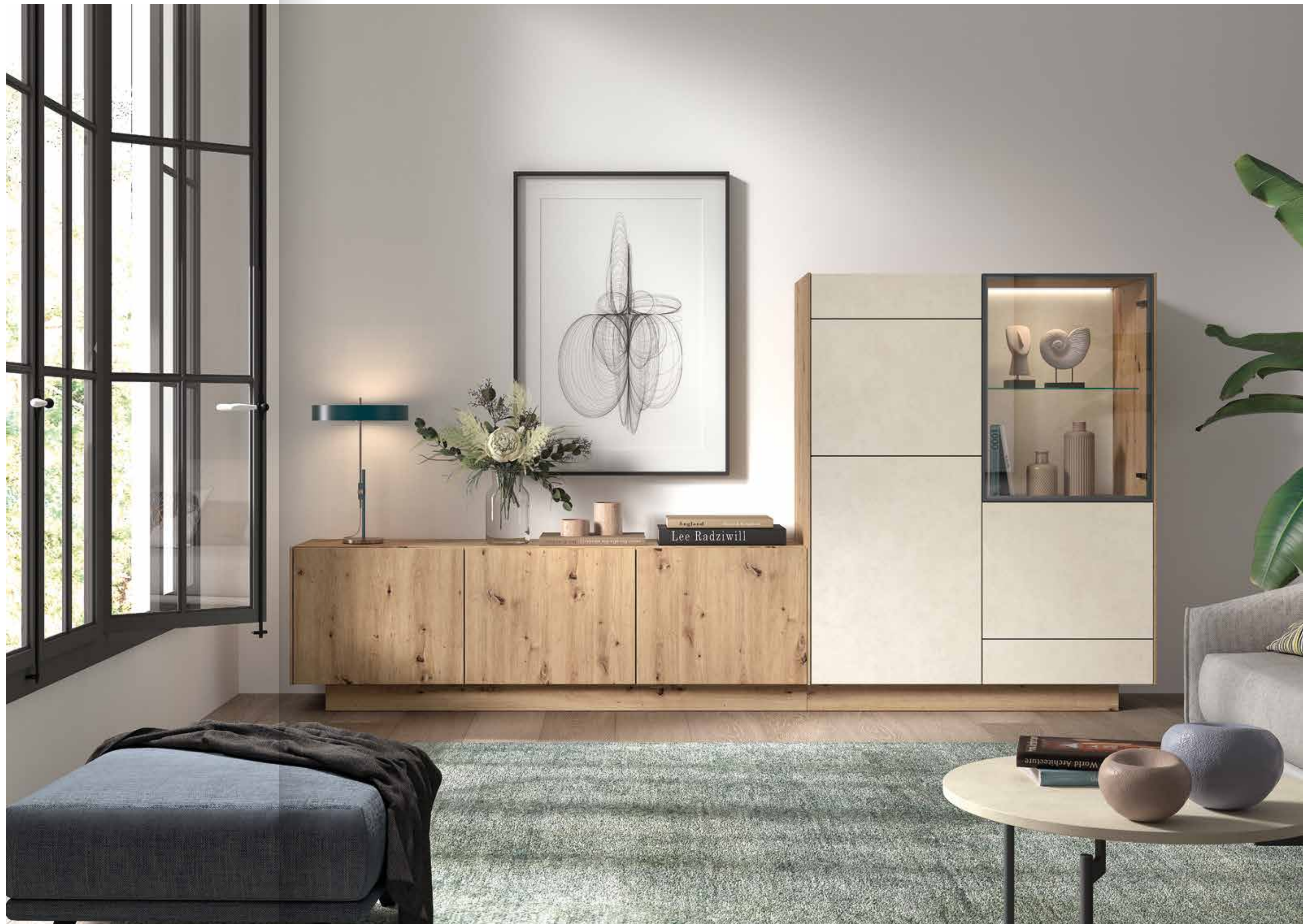



17

Anchura total: 319 cm
 Altura total: 170 cm

Materiales composición:
 Roble brown, Beige,
 Mármol oro.

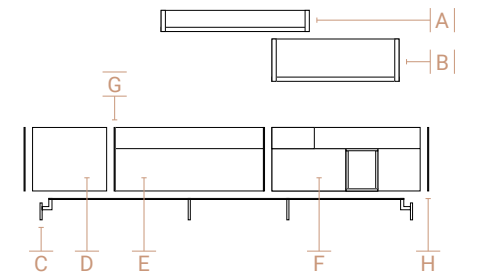

Descripción	Ref.	Ancho (cm)	Alto (cm)	Fondo (cm)
A. Estante "U"	N4025	150	16	25
B. Estante "U"	N4033	120	32	25
C. Bancada pie metálico	N2911	299	16	41,8
D. Bajo 1 puerta batiente izq. sin apoyo	N1120	45	48	45,2
E. Bajo 1 puerta abatible sin apoyo	N1042	135	32	45,2
F. Bajo 2 cajones + 2 puertas + hueco izq. sin apoyo	N1180	135	48	45,2
G. Laterales 1cm + trasera	N2104	137	48,2	45,2
H. Lateral bajo grueso 1cm (x2)	N2002	1	48,2	45,2



La combinación de módulos con volúmenes y acabados diferentes quedan perfectamente integrados entre sí, mediante los laterales compartidos de unión.



18

Anchura total: 270 cm
Altura total: 185 cm

Materiales composición:
Roble artesano, Basalto,
Caliza.

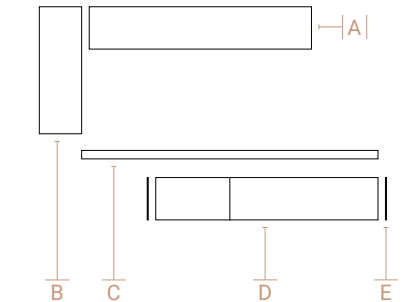

Descripción	Ref.	Ancho (cm)	Alto (cm)	Fondo (cm)
A. Alto 1 puerta elevable	N5036	180	32	35,1
B. Alto vertical izq.	N5051	32	96	35,1
C. Tarima colgada	N3138	240	8	35,3
D. Bajo 1 puerta batiente + 1 puerta abatible izq. colgado	N1083	180	32	45,2
E. Lateral bajo grueso 1cm (x2)	N2001	1	32,2	45,2



Tarimas de ocho centímetros de espesor colgadas, para crear un ambiente más depurado y detalle de cantos laterales en acabado aserrado, sensación de madera natural.

19

Anchura total: 271 cm
 Altura total: 154 cm

Materiales composición:
 Cemento pulido,
 Roble artesano.

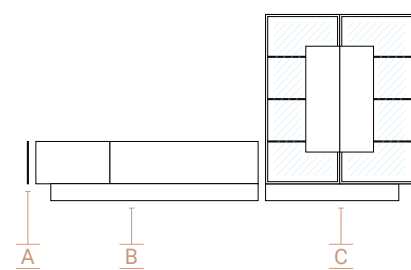

Descripción	Ref.	Ancho (cm)	Alto (cm)	Fondo (cm)
A. Lateral bajo grueso 1cm	N2001	1	32,2	45,2
B. Bajo 1 puerta batiente + 1 puerta abatible izq. + zócalo	N1083	180	42	45,2
C. Vitrina bar + laterales madera + zócalo	N1405	90	154	45,2



Una vitrina visualmente sugerente, módulo bar interior que parece sobrepasar el cristal.





20

Anchura total: 303 cm
 Altura total: 176 cm

Materiales composición:
 Roble artesano, Gris pizarra,
 Lava stone.

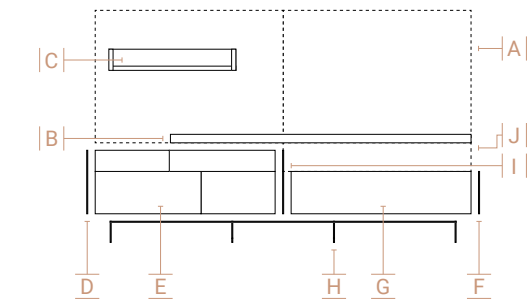

Descripción	Ref.	Ancho (cm)	Alto (cm)	Fondo (cm)
A. Panel horizontal liso (x2)	N4155	150	112	1,9
B. Tarima sobre bajo	N3148	240	8	35,3
C. Estante "U"	N4023	120	16	25
D. Lateral bajo grueso 1cm	N2002	1	48,2	45,2
E. Bajo 2 caj. + 1 prt. abatible + 1 prt. batiente izq. sin apoyo	N1172	150	48	45,2
F. Lateral bajo grueso 1cm	N2001	1	32,2	45,2
G. Bajo 1 puerta abatible sin apoyo	N1043	150	32	45,2
H. Bancada patas metacrilato	N2930	270	16	38
I. Lateral bicolor bajo grueso 1cm	N2022	1	48,2	45,2
J. Panel horizontal liso	N4105	150	16	1,9

Nuevos sistemas panelados para vestir la pared y hacer un mueble completo y acogedor en tonos madera, con posibilidad de mezclar acabados piedra para una imagen más sofisticada.

21

Anchura total: 302 cm
 Altura total: 240 cm

Materiales composición:
 Haya, Cemento pulido.

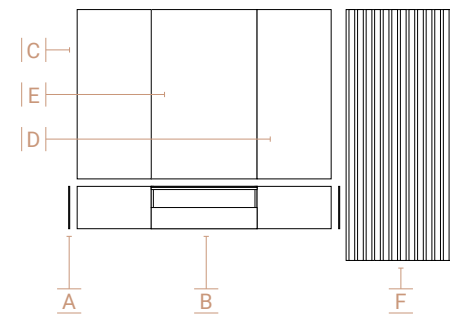

Descripción	Ref.	Ancho (cm)	Alto (cm)	Fondo (cm)
A. Lateral bajo grueso 1cm (x2)	N2001	1	32,2	45,2
B. Bajo 2 puertas batientes + 1 cajón + hueco colgado	N1048	210	32	45,2
C. Panel vertical liso izquierdo	N4174	61	190	1,9
D. Panel vertical liso derecho	N4180	61	190	1,9
E. Panel vertical liso central	N4178	90	190	1,9
F. Panel vertical listones individual	N4184	90	240	5,9



Paneles lisos y alistonados mezclados para amueblar de manera distinta con personalidad. Sistema integrado perimetral de luz cálida con mando a distancia.



22

Anchura total: 362 cm
 Altura total: 240 cm

Materiales composición:
 Haya, Blanco seda.

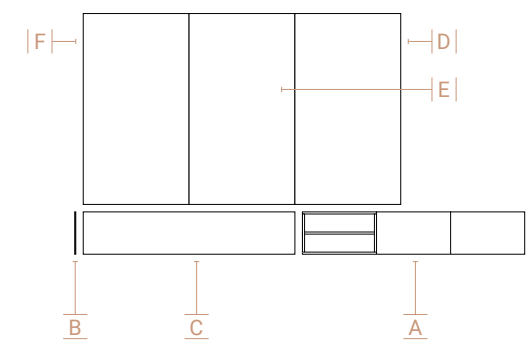

Descripción	Ref.	Ancho (cm)	Alto (cm)	Fondo (cm)
A. Bajo hueco + 2 puertas batientes izq. colgado	N1093	180	32	45,2
B. Lateral bajo grueso 1cm (x2)	N2001	1	32,2	45,2
C. Bajo 1 puerta abatible colgado	N1044	180	32	45,2
D. Panel vertical liso derecho	N4181	90	188	1,9
E. Panel vertical liso central	N4178	90	188	1,9
F. Panel vertical liso izquierdo	N4175	90	188	1,9

Los sistemas de **paneles sobre suelo o bien colgados** se pueden combinar en acabados distintos junto al mobiliario. Sencillez en modulación combinada con **paredes cálidas en madera**.



23

Anchura total: 317 cm
 Altura total: 194 cm

Materiales composición:
 Roble artesano, Basalto.



24

Anchura total: 333 cm
 Altura total: 174 cm

Materiales composición:
 Roble brown, Beige,
 Verde jungla.



25

Anchura total: 212 cm
 Altura total: 235 cm

Materiales composición:
 Roble artesano, Blanco seda.

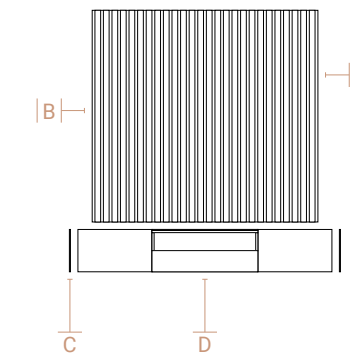

Descripción	Ref.	Ancho (cm)	Alto (cm)	Fondo (cm)
A. Panel vertical listones derecho	N4193	90	183	5,9
B. Panel vertical listones izquierdo	N4187	90	183	5,9
C. Lateral bajo grueso 1cm (x2)	N2001	1	32,2	45,2
D. Bajo 2 puertas batientes + 1 cajón + hueco colgado	N1048	210	32	45,2

INTERMOBEL

Paneles alistonados, un recurso decorativo que adquiere protagonismo dejando gran espacio para la zona TV. Combina listones y fondo de pared en diferentes acabados.



Papel pintado decorativo

Elige tu diseño para el fondo de vitrina, la raya clásica y elegante en tonos ideales para combinar con madera.

26

Anchura total: 318 cm
Altura total: 154 cm

Materiales composición:
Roble artesano, P05.

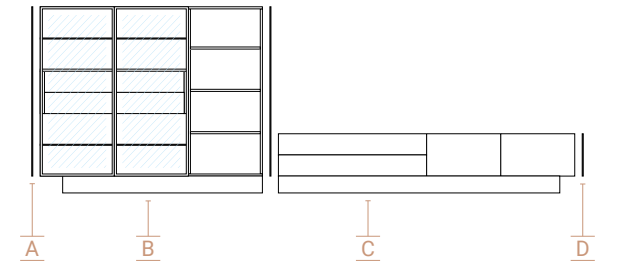

Descripción	Ref.	Ancho (cm)	Alto (cm)	Fondo (cm)
A. Lateral bajo grueso 1cm (x2)	N2005	1	144,2	45,2
B. Aparador 2 puertas + 2 cajones interiores + estantería izq. + zócalo *	N1422	135	154	45,2
C. Bajo 2 cajones + 2 puertas batientes izq. + zócalo	N1067	180	42	45,2
D. Lateral bajo grueso 1cm	N2001	1	32,2	45,2

*Incremento puerta cristal (x2): / incremento trasera papel decorativo:

27

Anchura total: 137 cm
Altura total: 160 cm

Materiales composición:
Roble artesano, Bambú.





28

Anchura total: 302 cm
 Altura total: 184 cm

Materiales composición:
 Roble brown, Cotton.

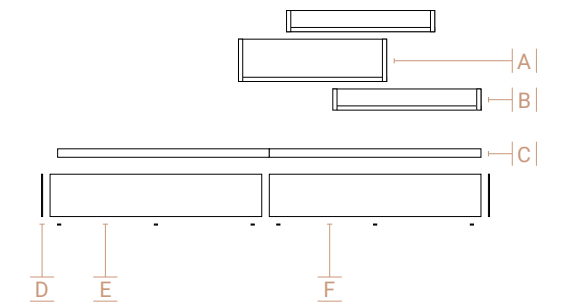

Descripción	Ref.	Ancho (cm)	Alto (cm)	Fondo (cm)
A. Estante "U"	N4033	120	32	25
B. Estante "U" (x2)	N4023	120	16	25
C. Base colgada (x2)	N3125	150	8	45,2
D. Lateral bajo grueso 1cm (x2)	N2001	1	32,2	45,2
E. Bajo 1 puerta abatible + niveladores	N1043	150	34	45,2
F. Bajo 1 contenedor + niveladores	N1018	150	34	45,2

muebles
INTERMOBEL



Acabado cotton, espectacular al tacto, combínalo en detalles con el resto de modulación.

29

Anchura total: 302 cm
 Altura total: 170 cm

Materiales composición:
 Roble artesano,
 Cemento pulido.

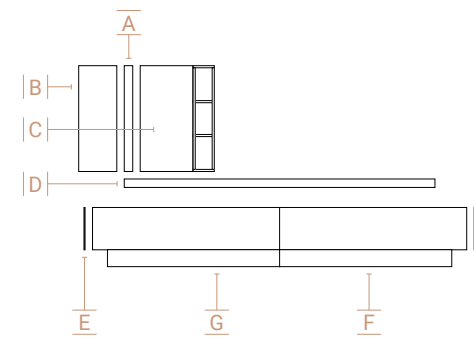

Descripción	Ref.	Ancho (cm)	Alto (cm)	Fondo (cm)
A. Separador vertical	N3152	8	96	35,3
B. Alto vertical izquierda	N5051	32	96	35,1
C. Alto estantes + 1 puerta batiente izq.	N5085	60	96	35,1
D. Tarima colgada	N3138	240	8	35,3
E. Lateral bajo grueso 1cm (x2)	N2001	1	32,2	45,2
F. Bajo 1 puerta abatible + zócalo	N1043	150	42	45,2
G. Bajo 1 contenedor + zócalo	N1018	150	42	45,2

Cajones de **doble contenedor**, gran capacidad bien ordenada y un solo frente más estético.





Anchura total: 333 cm
 Altura total: 170 cm

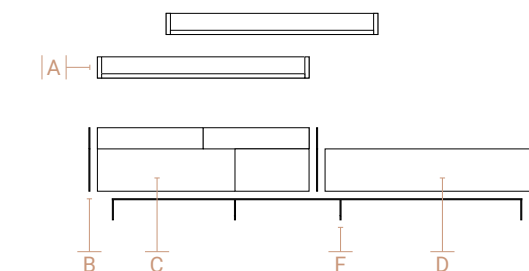

Materiales composición:
 Roble artesano, Blanco seda,
 Cotton.

Descripción	Ref.	Ancho (cm)	Alto (cm)	Fondo (cm)
A. Estante "U" (x2)	N4025	150	16	25
B. Lateral bicolor bajo grueso 1cm (x2)	N2022	1	48,2	45,2
C. Bajo 2 cajones + 1 puerta abatible + 1 puerta batiente izq. sin apoyo	N1174	180	48	45,2
D. Bajo 1 puerta abatible sin apoyo	N1043	150	32	45,2
E. Lateral bajo grueso 1cm	N2001	1	32,2	45,2
F. Bancada pata metacrilato	N2931	300	16	38



Configura tu mueble con colores diferentes en interior. Herrajes de máxima calidad como las bisagras Hettich, tabicas en grueso de cuatro centímetros y fondos de tablero en un centímetro, un mueble bien hecho por fuera y por dentro.



31

Anchura total: 304 cm
 Altura total: 142 cm

Materiales composición:
 Gris pizarra, Oro metalizado.

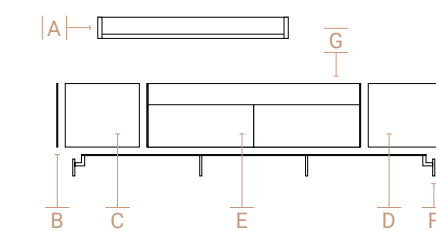

Descripción	Ref.	Ancho (cm)	Alto (cm)	Fondo (cm)
A. Estante "U" ***	N4025	150	16	25
B. Lateral bajo grueso 1cm (x2)	N2002	1	48,2	45,2
C. Bajo 1 prta. batiente izq. sin apoyo **	N1122	60	48	45,2
D. Bajo 1 prta. batiente dch. sin apoyo **	N1123	60	48	45,2
E. Bajo 2 contenedores sin apoyo *	N1025	180	32	45,2
F. Bancada pie metálico	N2910	284	16	41,8
G. Laterales 1cm + trasera	N2106	182	48,2	45,2

*Incremento frente oro metalizado: ** incremento frente oro metal. (x2):
 *** incremento trasera oro metalizado:

GRUPO
INTERMOBEL

Lacado oro metalizado para un mueble sofisticado. Configura diferentes módulos y medidas que se integran perfectamente en un solo mueble con los laterales compartidos.

32

Anchura total: 273 cm
 Altura total: 154 cm

Materiales composición:
 Haya, Cotton.

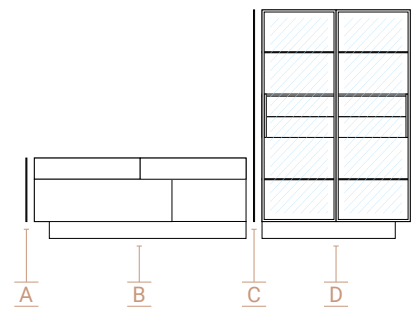

Descripción	Ref.	Ancho (cm)	Alto (cm)	Fondo (cm)
A. Lateral bajo grueso 1cm	N2002	1	48,2	45,2
B. Bajo 2 cajones + 1 puerta abatible + 1 puerta batiente izq. + zócalo	N1174	180	58	45,2
C. Lateral bajo grueso 1cm (x2)	N2005	1	144,2	45,2
D. Aparador 2 puertas + 2 cajones interiores + zócalo *	N1421	90	154	45,2

*Incremento puerta cristal (x2):

Mesa elevable funcionalmente ideal.
 Elige entre todos los sistemas de patas, metálicas, metacrilato...



Medidas mesa plegada: 90 x 90 x 44 cm / Medidas mesa elevada: 90 x 114 x 57,5 cm





33

Anchura total: 288 cm
 Altura total: 165 cm

Materiales composición:
 Roble artesano, Caliza.

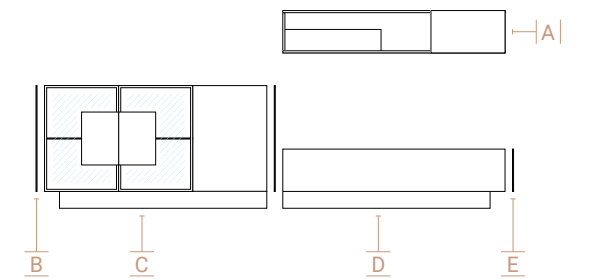

Descripción	Ref.	Ancho (cm)	Alto (cm)	Fondo (cm)
A. Alto 1 puerta batiente + 1 cajón dch.	N5044	135	32	35,1
B. Lateral bajo grueso 1cm (x2)	N2003	1	80,2	45,2
C. Vitrina bar + 3 puertas batientes izq. + zócalo	N1203	135	90	45,2
D. Bajo 1 puerta abatible + zócalo	N1043	150	42	45,2
E. Lateral bajo grueso 1cm	N2001	1	32,2	45,2

INTERMOBEL

Ambientes relajantes en tonos neutros y maderas naturales. Sistema de cajón integrado y vitrina con cubo interior, pequeños detalles diferentes.



34

Anchura total: 288 cm
 Altura total: 130 cm

Materiales composición:
 Roble brown, Caliza.

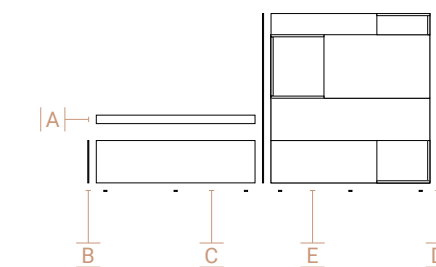

Descripción	Ref.	Ancho (cm)	Alto (cm)	Fondo (cm)
A. Base colgada	N3125	150	8	45,2
B. Lateral bajo grueso 1cm	N2001	1	32,2	45,2
C. Bajo 1 puerta abatible + niveladores	N1043	150	34	45,2
D. Lateral bajo grueso 1cm (x2)	N2004	1	128,2	45,2
E. Aparador escritorio izq. + niveladores	N1365	135	130	45,2



Un práctico escritorio integrado.



35

Anchura total: 316 cm
Altura total: 170 cm

Materiales composición:
Cotton, Caliza, Leño natural.

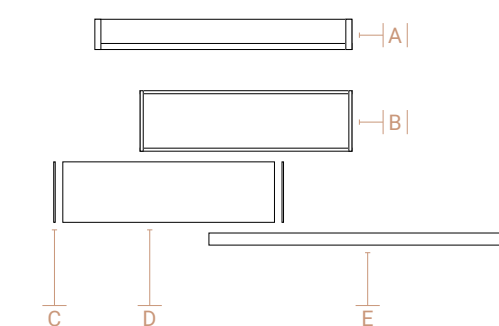

Descripción	Ref.	Ancho (cm)	Alto (cm)	Fondo (cm)
A. Estante "U"	N4025	150	16	25
B. Estante metálico	N3213	120	32	35,2
C. Lateral bajo grueso 1cm (x2)	N2001	1	32,2	45,2
D. Bajo 1 puerta abatible colgado *	N1042	135	32	45,2
E. Base colgada	N3127	210	8	45,2

*Incremento frente Leño:



Frente de puerta **acabado leño natural**. Un mueble en su máxima expresión minimalista, como protagonista la puerta leño con tacto en madera natural y combinado con estructura metálica.

36

Anchura total: 303 cm
 Altura total: 176 cm

Materiales composición:
 Haya, Lava stone.

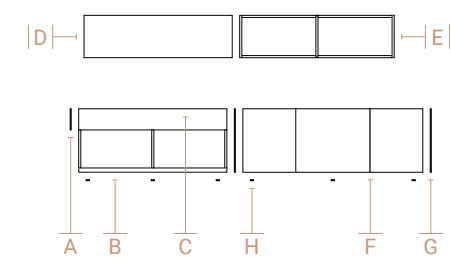

Descripción	Ref.	Ancho (cm)	Alto (cm)	Fondo (cm)
A. Lateral bajo grueso 1cm	N2000	1	16,2	45,2
B. Bajo metálico	N3205	150	32	45,2
C. Bajo 1 cajón sin apoyo	N0005	150	16	45,2
D. Alto 1 puerta elevable	N5035	150	32	35,1
E. Estante metálico	N3215	150	32	35,2
F. Bajo 3 puertas batientes + niveladores	N1127	150	50	45,2
G. Lateral bajo grueso 1cm (x2)	N2002	1	48,2	45,2
H. Juego 6 niveladores	N3053	-	2	-

INTERMOBEL

Sensación de ligereza y amplitud como la estantería en madera y metacrilato para separar ambientes sin perder visibilidad. También mesas de centro con apoyos en metacrilato permiten disfrutar aún más de una bonita alfombra.





37

Anchura total: 362 cm
Altura total: 210 cm

Materiales composición:
Blanco seda, Olmo gris.

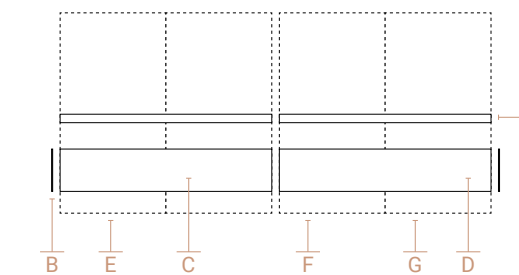

Descripción

- A. Base colgada (x2)
- B. Lateral bajo grueso 1cm (x2)
- C. Bajo 1 contenedor colgado
- D. Bajo 1 puerta abatible colgada
- E. Panel vertical liso izquierdo
- F. Panel vertical liso central (x2)
- G. Panel vertical liso derecho

Ref.	Ancho (cm)	Alto (cm)	Fondo (cm)
N3126	180	8	45,2
N2001	1	32,2	45,2
N1019	180	32	45,2
N1044	180	32	45,2
N4175	91	210	1,9
N4178	90	210	1,9
N4181	91	210	1,9



38

Materiales composición:
Roble artesano.

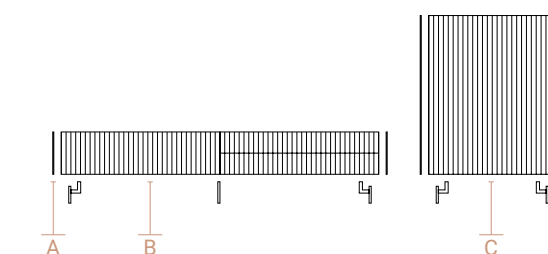

Descripción	Ref.	Ancho (cm)	Alto (cm)	Fondo (cm)
A. Lateral bajo grueso 1cm (x2)	N2001	1	32,2	45,2
B. Bajo 2 cajones + 1 puerta abatible dch. + pie metálico *	N1076	180	48	45,2
C. Aparador 2 puertas batientes + pie metálico **	N1315	90	144	45,2
D. Lateral bajo grueso 1cm (x2)	N2004	1	128,2	45,2

*Incremento cajón franjas (x2): / incremento puerta franjas:
** Incremento puerta franjas (x2):

GRUPO
INTERMOBEL

La belleza de las **puertas en madera con franjas** para todo el conjunto del mobiliario sobre madera roble artesano y pie metálico, una combinación actual muy atractiva.



39

Anchura total: 304 cm
 Altura total: 186 cm

Materiales composición:
 Lava stone, Blanco seda,
 P01.

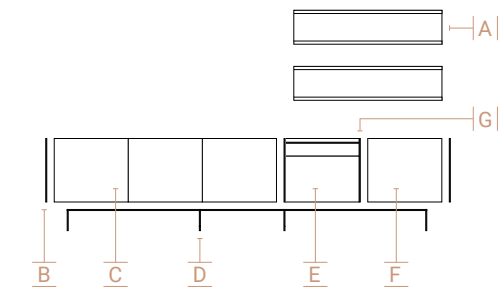

Descripción	Ref.	Ancho (cm)	Alto (cm)	Fondo (cm)
A. Estantería 2 laterales cristal (x2) *	N4043	120,6	32	25
B. Lateral bajo grueso 1cm (x2)	N2002	1	48,2	45,2
C. Bajo 3 puertas batientes sin apoyo	N1128	180	48	45,2
D. Bancada pata metacrilato	N2930	270	16	38
E. Bajo 1 contenedor sin apoyo	N1014	60	32	45,2
F. Bajo 1 puerta batiente dch. sin apoyo	N1123	60	48	45,2
G. Laterales 1cm + cristal bajo	N2201	62	48,2	45,2

*Incremento papel decorativo (x2):

INTERMOBEL



Papel con motivos vegetales P01 en estantería, se lleva lo natural. Aporta un soplo de aire fresco a tu hogar.

40

Anchura total: 362 cm
 Altura total: 184 cm

Materiales composición:
 Roble brown, Basalto,
 P08.

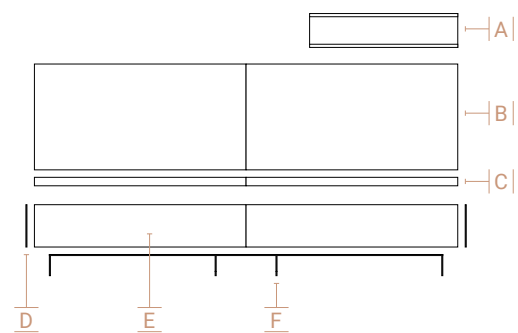

Descripción	Ref.	Ancho (cm)	Alto (cm)	Fondo (cm)
A. Estantería 2 laterales cristal *	N4044	135,6	32	25
B. Panel horizontal liso (x2)	N4136	180	80	1,9
C. Base colgada (x2)	N3126	180	8	45,2
D. Lateral bajo grueso 1cm (x2)	N2001	1	32,2	45,2
E. Bajo 1 puerta abatible sin apoyo (x2)	N1044	180	32	45,2
F. Bancada pata metacrilato	N2931	300	16	38

*Incremento papel decorativo:

41

Anchura total: 310 cm
 Altura total: 170 cm

Materiales composición:
 Roble brown, Caliza.



INTERMOBEL

Elegancia, sobriedad en las formas y acabados, con un punto de color en el fondo del estante con **ilustraciones marinas** que evocan a la naturaleza siempre presente. P08.



42

Anchura total: 301 cm
 Altura total: 153 cm

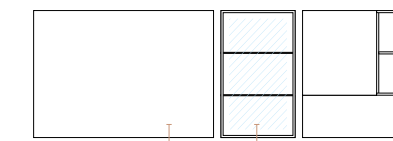

Materiales composición:
 Cotton, Beige, P02.

Descripción	Ref.	Ancho (cm)	Alto (cm)	Fondo (cm)
A. Lateral bajo grueso 1cm (x2)	N2001	1	32,2	45,2
B. Bajo 2 cajones + 1 puerta abatible izq. colgado	N1077	210	32	45,2
C. Panel horizontal liso	N4145	150	96	1,9
D. Alto 1 puerta batiente dch. *	N5082	60	96	35,1
E. Alto 1 puerta batiente + hueco + 1 puerta abatible izq.	N5063	90	96	35,1

*Incremento puerta cristal: / incremento papel decorativo:

Mandarinas, limones, higos, aceitunas, huevos...
 algo tan cotidiano del campo a tu hogar.
 Una vitrina bonita por dentro y por fuera.



Utiliza la **modulación alta** para crear ambientes más completos donde el espacio es ocupado por muebles de **gran capacidad** y la madera sea protagonista de tu salón.

INTERMOBEL

43

Anchura total: 334 cm
Altura total: 194 cm

Materiales composición:
Haya, Caliza.

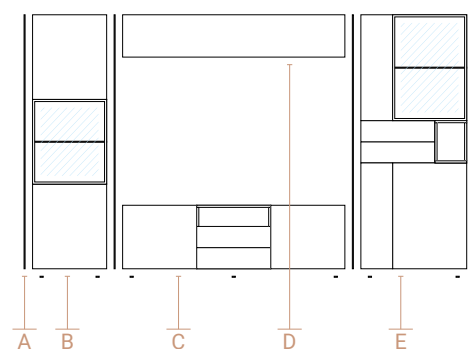

Descripción	Ref.	Ancho (cm)	Alto (cm)	Fondo (cm)
A. Lateral bajo grueso 1cm (x4)	N2006	1	192,2	45,2
B. Columna 3 puertas batientes izq. + niveladores **	N1511	60	194	45,2
C. Bajo 2 puertas batientes + 2 cajones + hueco + niveladores	N1132	180	50	45,2
D. Alto 1 puerta elevable	N5036	180	32	35,1
E. Columna 4 puertas batientes + 2 cajones izq. + niveladores *	N1517	90	194	45,2

*Incremento puerta cristal: / ** incremento puerta cristal:



44

Anchura total: 302 cm
Altura total: 146 cm

Materiales composición:
Beige, Gris pizarra, Caliza.

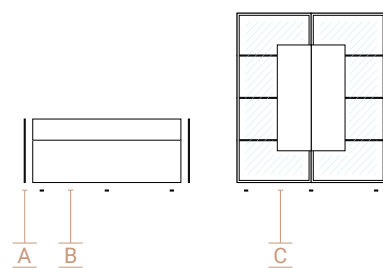

Descripción	Ref.	Ancho (cm)	Alto (cm)	Fondo (cm)
A. Lateral bajo grueso 1cm (x2)	N2002	1	48,2	45,2
B. Bajo 1 cajón + 1 contenedor + niveladores	N1105	150	50	45,2
C. Vitrina bar + laterales cristal + niveladores	N1404	120	146	45,2



Vitrina con laterales en cristal donde la visibilidad y transparencia es lo fundamental. En su interior módulo bar que parece salir al exterior. Medida ancho 120 cm opcional en 90 cm.



45

Anchura total: 320 cm
 Altura total: 144 cm

Materiales composición:
 Blanco seda, P05.

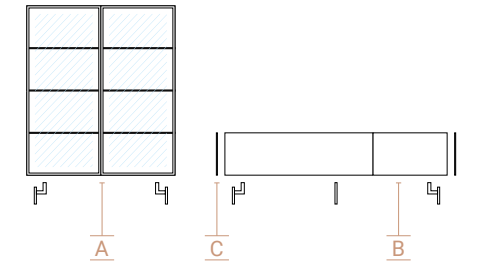

Descripción	Ref.	Ancho (cm)	Alto (cm)	Fondo (cm)
A. Vitrina laterales cristal + pie metálico *	N1301	90	144	45,2
B. Bajo 1 puerta batiente + 1 puerta abatible dch. + pie metálico	N1084	180	48	45,2
C. Lateral bajo grueso 1cm (x2)	N2001	1	32,2	45,2

*Incremento papel decorativo:

GRUPO
INTERMOBEL

Papel ilustrado en finos y elegantes hilos para la vitrina con laterales en cristal donde el protagonismo está en el interior. Elige entre todas las opciones de acabados.

46

Anchura total: 302 cm
 Altura total: 160 cm

Materiales composición:
 Haya, Basalto, P04.

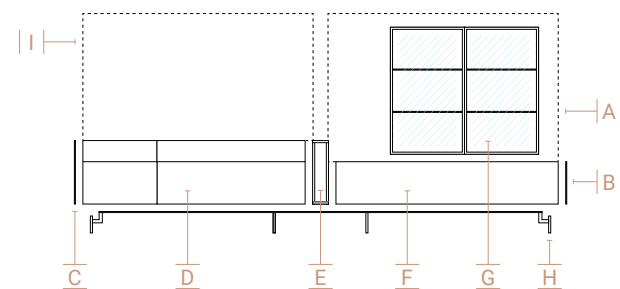

Descripción	Ref.	Ancho (cm)	Alto (cm)	Fondo (cm)
A. Panel horizontal liso	N4155	150	112	1,9
B. Lateral bajo grueso 1cm	N2001	1	32,2	45,2
C. Lateral bajo grueso 1cm	N2002	1	48,2	45,2
D. Bajo 2 cajones + 2 contenedores izq. sin apoyo	N1108	135	48	45,2
E. Lateral hueco	N2038	15	48	45,2
F. Bajo una puerta abatible sin apoyo	N1043	150	32	45,2
G. Alto 2 puertas vitrina laterales cristal*	N5073	90	96	35,1
H. Bancada pie metálico	N2910	284	16	41,8
I. Panel horizontal liso	N4145	150	96	1,9

*Incremento papel decorativo:

GRUPO
INTERMOBEL

Opción de vitrinas sobre módulos o colgadas.
 El acabado en rayas finas y anchas es una bonita combinación para el acabado en madera haya.





47

Anchura total: 360 cm
 Altura total: 190 cm

Materiales composición:
 Mármol oro, Roble artesano,
 Cotton, Beige, Leño beige.

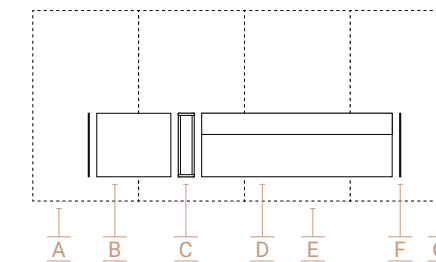

Descripción	Ref.	Ancho (cm)	Alto (cm)	Fondo (cm)
A. Panel vertical liso izquierdo	N4175	90	190	1,9
B. Bajo 1 puerta batiente izq. colgado *	N1122	60	48	45,2
C. Lateral hueco	N2038	15	48	45,2
D. Bajo 1 cajón + contenedor colgado	N1106	180	48	45,2
E. Panel vertical liso central (x2)	N4178	90	190	1,9
F. Lateral bajo grueso 1cm (x2)	N2002	1	48,2	45,2
G. Panel vertical liso derecho	N4181	90	190	1,9

*Incremento puerta Leño:

GRUPO
INTERMOBEL



Tonos neutros para materiales en acabado piedra o leño en lacado beige. Prueba también las opciones lacado bambú y leño ahumado para un toque muy especial.



48

Anchura total: 303 cm
Altura total: 152 cm

Materiales composición:
Gris pizarra, Beige,
Roble natural.

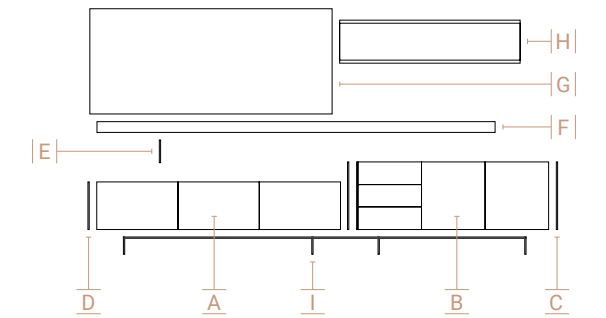

Descripción	Ref.	Ancho (cm)	Alto (cm)	Fondo (cm)
A. Bajo 3 puertas batientes sin apoyo	N1036	150	32	45,2
B. Bajo 3 cajones laterales + 2 puertas batientes izq. sin apoyo	N1150	150	48	45,2
C. Lateral bajo grueso 1cm (x2)	N2002	1	48,2	45,2
D. Lateral bajo grueso 1cm	N2001	1	32,2	45,2
E. Pata metacrilato	N3041	1	16	28
F. Tarima sobre bajo	N3148	240	8	35,3
G. Panel horizontal liso	N4135	150	80	1,9
H. Estantería laterales cristal	N4043	120,6	32	25
I. Bancada pata metacrilato	N2930	270	16	38

49

Anchura total: 303 cm
Altura total: 152 cm

Materiales composición:
Roble natural,
Blanco seda.



50

Anchura total: 303 cm
 Altura total: 148 cm

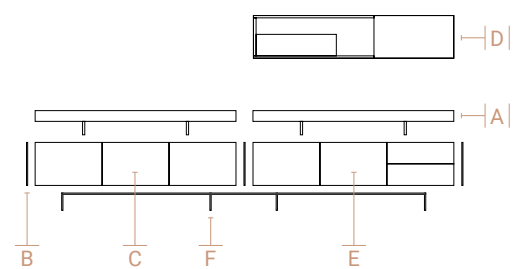

Materiales composición:
 Gris pizarra, Olmo gris,
 Mármol gris.

Descripción	Ref.	Ancho (cm)	Alto (cm)	Fondo (cm)
A. Base con tabicas (x2)	N3105	150	20	45,2
B. Lateral bajo grueso 1cm (x3)	N2001	1	32,2	45,2
C. Bajo 3 puertas batientes sin apoyo	N1036	150	32	45,2
D. Alto 1 puerta batiente + 1 cajón dch.	N5046	150	32	35,1
E. Bajo 2 cajones + 2 puertas batientes dch. sin apoyo	N1064	150	32	45,2
F. Bancada pata metacrilato	N2930	270	16	38

51

Anchura total: 303 cm
 Altura total: 148 cm

Materiales composición:
 Lacado blanco brillo.



53

Anchura total: 308 cm
 Altura total: 160 cm

Materiales composición:
 Lacado blanco brillo.



52

Anchura total: 308 cm
 Altura total: 160 cm

Materiales composición:
 Roble natural, Gris pizarra,
 Beige.

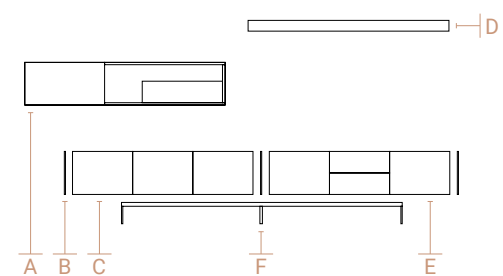

Descripción	Ref.	Ancho (cm)	Alto (cm)	Fondo (cm)
A. Alto 1 puerta batiente + 1 cajón izq.	N5045	150	32	35,1
B. Lateral bajo grueso 1cm (x3)	N2001	1	32,2	45,2
C. Bajo 3 puertas batientes sin apoyo	N1035	135	32	45,2
D. Estante 8cm + soportes ocultos	N4015	150	8	25
E. Bajo 2 puertas batientes + 2 cajones centrales sin apoyo	N1049	135	32	45,2
F. Bancada pata marco metálico	N2946	210	16	38



Estantería con opción de espejo interior e iluminación cálida opcional.

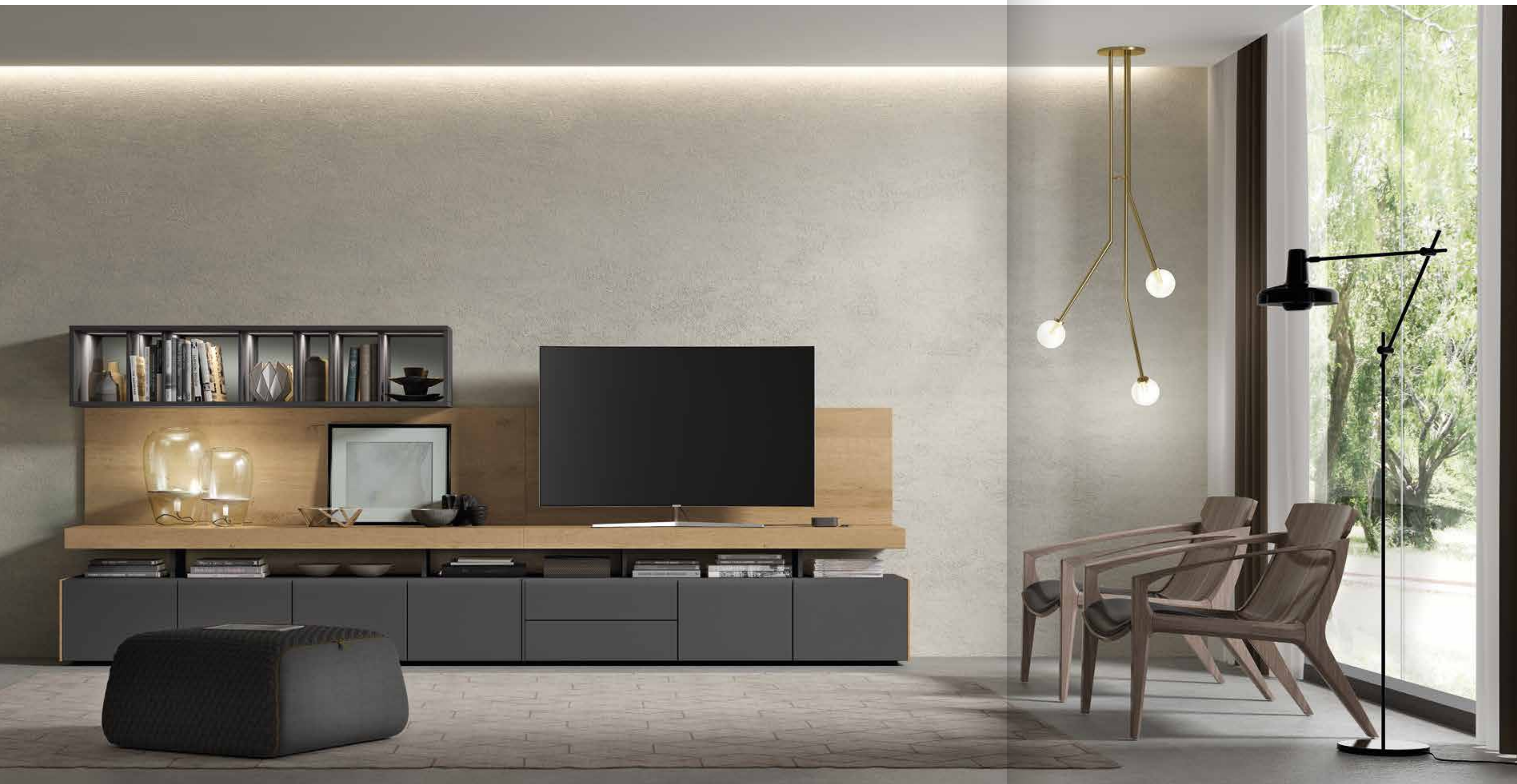

54

Anchura total: 333 cm
 Altura total: 134 cm

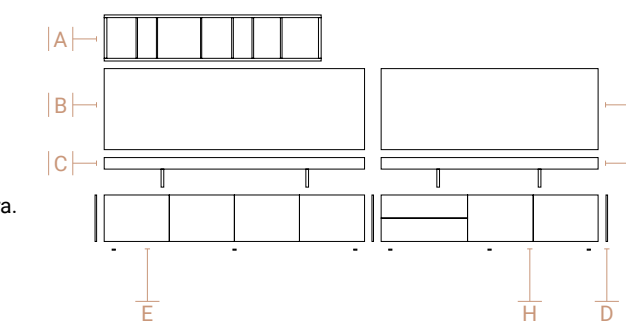

Materiales composición:
 Roble natural, Gris pizarra.

Descripción	Ref.	Ancho (cm)	Alto (cm)	Fondo (cm)
A. Estantería con separadores *	N4055	150	32	33,1
B. Panel horizontal liso	N4126	180	48	1,9
C. Base con tabicas sobre bajo	N3106	180	20	45,2
D. Lateral bajo grueso 1cm (x3)	N2001	1	32,2	45,2
E. Bajo 4 prtas. batientes + niveladores	N1038	180	34	45,2
F. Panel horizontal liso	N4125	150	48	1,9
G. Base con tabicas sobre bajo	N3105	150	20	45,2
H. Bajo 2 cajones + 2 puertas batientes izq. + niveladores	N1063	150	34	45,2

*Incremento trasera cristal espejo:

GRUPPO
INTERMOBEL



55

Anchura total: 302 cm
Altura total: 170 cm

Materiales composición:
Olmo gris, Gris pizarra.

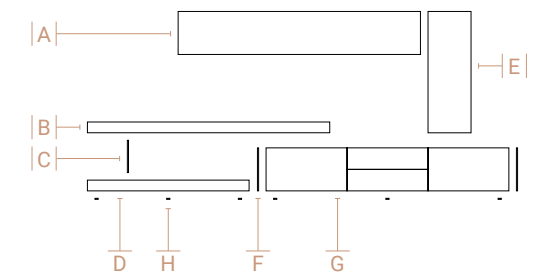

Descripción	Ref.	Ancho (cm)	Alto (cm)	Fondo (cm)
A. Alto 1 puerta elevable	N5036	180	32	35,1
B. Tarima sobre bajo	N3146	180	8	35,3
C. Pata metacrilato	N3042	1	24	28
D. Base grueso 8cm	N3073	120	8	45,2
E. Alto vertical derecha	N5052	32	96	35,1
F. Lateral bajo grueso 1cm (x2)	N2001	1	32,2	45,2
G. Bajo 2 puertas batientes + 2 cajones centrales + niveladores	N1051	180	34	45,2
H. Juego 6 niveladores	N3053	-	2	-

Aparadores y mueble TV



Si has decidido decorar tu salón con espacios más abiertos, con muebles concretos, plantas, pequeñas piezas... es una idea muy actual. En este apartado encontrarás esas **piezas necesarias** en medidas y diseño, para tener previsto almacenaje y a la vez, el apoyo de la televisión con distintas opciones que hagan dar a esta estancia, tan habitada, una **imagen muy personalizada**.



57

Anchura total: 184 cm
 Altura total: 48 cm

Materiales composición:
 Roble artesano,
 Verde Jungla.



58

Anchura total: 243 cm
 Altura total: 48 cm

Materiales composición:
 Blanco seda, Cotton.



59

Anchura total: 214 cm
 Altura total: 48 cm

Materiales composición:
 Bambú, Haya.



GRUPO
INTERMOBEL

56

Anchura total: 213 cm
 Altura total: 64 cm

Materiales composición:
 Roble brown, Gris pizarra.

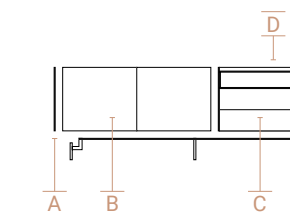

Descripción	Ref.	Ancho (cm)	Alto (cm)	Fondo (cm)
A. Lateral bajo grueso 1cm	N2002	1	48,2	45,2
B. Bajo 2 puertas batientes sin apoyo	N1125	120	48	45,2
C. Bajo 2 cajones sin apoyo	N1002	90	32	45,2
D. Laterales 1cm + cristal	N2202	92	48,2	45,2
E. Bancada pie metálico	N2905	194	16	41,8

Amueblar la casa con **pequeños muebles** como aparadores y vitrinas crea ambientes y rincones con personalidad, dejando más amplitud. Es importante que el mueble ofrezca **posibilidades de configuración** que permita crear tu propio estilo.



60

Anchura total: 188 cm
Altura total: 121 cm

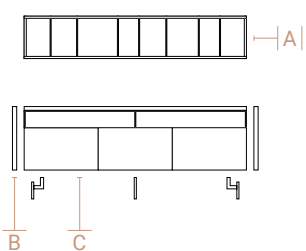

Materiales composición:
Gris pizarra, Lava stone.

Descripción	Ref.	Ancho (cm)	Alto (cm)	Fondo (cm)
A. Estantería con separadores	N4056	180	32	33,1
B. Laterales 4cm + cristal	N2256	188	48,2	45,2
C. Bajo 3 prtas. batientes + pie metálico	N1037	180	48	45,2



Iluminación integrada cálida.



61

Anchura total: 188 cm
Altura total: 66 cm

Materiales composición:
Caliza.



62

Anchura total: 158 cm
Altura total: 80 cm

Materiales composición:
Roble artesano.



Elige los laterales en grueso de cuatro centímetros para un mueble más robusto.



64

Anchura total: 212 cm
Altura total: 58 cm

Materiales composición:
Beige, Terracota, Olmo gris.



65

Anchura total: 182 cm
Altura total: 64 cm

Materiales composición:
Blanco seda, Lava stone.



66

Anchura total: 212 cm
Altura total: 64 cm

Materiales composición:
Roble brown, Bambú.



67

Anchura total: 199 cm
Altura total: 64 cm

Materiales composición:
Mármol oro, Beige.



68

Anchura total: 244 cm
Altura total: 64 cm

Materiales composición:
Haya, Cotton.



69

Anchura total: 182 cm
Altura total: 64 cm

Materiales composición:
Roble artesano, Gris pizarra.

GRUPO
INTERMOBEL

63

Anchura total: 243 cm
Altura total: 64 cm

Materiales composición:
Roble artesano, Mármol oro.

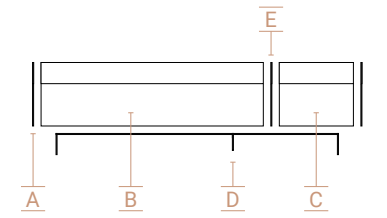

Descripción	Ref.	Ancho (cm)	Alto (cm)	Fondo (cm)
A. Lateral bicolor bajo grueso 1cm (x2)	N2022	1	48,2	45,2
B. Bajo 1 cajón + 1 contenedor sin apoyo	N1106	180	48	45,2
C. Bajo 1 cajón + 1 contenedor sin apoyo	N1101	60	48	45,2
D. Bancada pata metacrilato	N2926	210	16	38
E. Lateral bajo grueso 1cm	N2002	1	48,2	45,2

Laterales bicolor para configurar infinidad de opciones y un efecto de doble modulación.

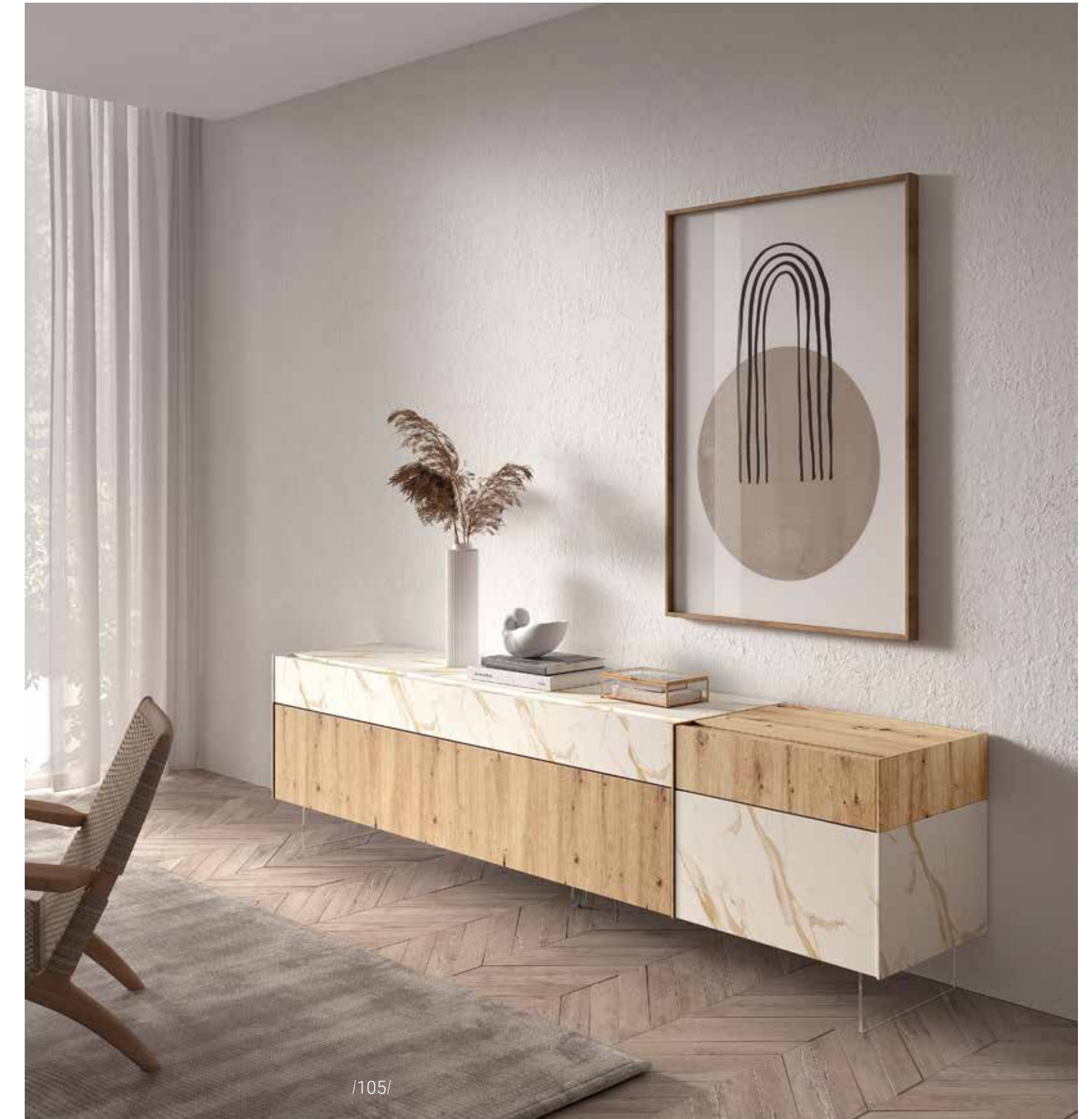

70

Anchura total: 188 cm
Altura total: 64 cm

Materiales composición:
Roble brown, Oro metalizado.

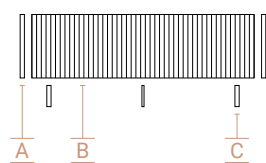

Descripción	Ref.	Ancho (cm)	Alto (cm)	Fondo (cm)
A. Lateral bajo grueso 4cm (x2)	N2012	4	48,2	45,2
B. Bajo 4 puertas batientes sin apoyo *	N1129	180	48	45,2
C. Juego 2 patas madera + apoyo central	N3037	-	16	-

*Incremento puerta batiente franjas (x4):

INTERMOBEL

Crea ambientes elegantes y sofisticados a través de las **franj**as en lacado oro metalizado y con un punto más conservador mediante los **laterales y apoyos de madera** en grueso de cuatro centímetros.





Colores y acabados sobrios también para un estilo de mobiliario contemporáneo.

INTERMOBEL

71

Anchura total: 182 cm
Altura total: 144 cm

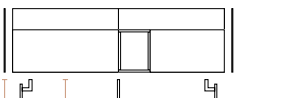

Materiales composición:
Roble brown, Oro metalizado.

Descripción	Ref.	Ancho (cm)	Alto (cm)	Fondo (cm)
A. Estantería con separadores **	N4054	135	32	33,1
B. Lateral bajo grueso 1cm (x2)	N2002	1	48,2	45,2
C. Bajo 2 cajones + 2 puertas + hueco izq. + pie metálico *	N1184	180	64	45,2

*Incremento 2 cajones oro metal.: / incremento pie metálico oro metal.:
** Incremento trasera oro metalizado:



Detalles que embellecen tu mueble.
Pie metálico también en opciones lacados.

72

Anchura total: 137 cm
 Altura total: 96 cm

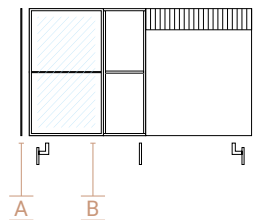

Materiales composición:
 Beige, Terracota.

Descripción	Ref.	Ancho (cm)	Alto (cm)	Fondo (cm)
A. Lateral bajo grueso 1cm (x2)	N2003	1	80,2	45,2
B. Aparador 2 puertas batientes + hueco + 1 cajón izq. + pie metálico *	N1273	135	96	45,2

*Incremento puerta cristal: / incremento cajón franjas:
 incremento pie metálico colores:

Nuevos materiales, colores, opciones, estilos...
 encuentra el tuyo.



73

Anchura total: 137 cm
 Altura total: 96 cm

Materiales composición:
 Gris pizarra,
 Cemento pulido.



74

Anchura total: 137 cm
 Altura total: 96 cm

Materiales composición:
 Verde jungla.



75

Anchura total: 137 cm
 Altura total: 96 cm

Materiales composición:
 Terracota.



77

Anchura total: 182 cm
 Altura total: 96 cm

Materiales composición:
 Gris pizarra, Roble brown.

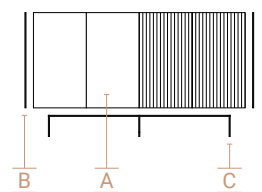

Descripción	Ref.	Ancho (cm)	Alto (cm)	Fondo (cm)
A. Aparador 2 puertas batientes sin apoyo (x2) *	N1214	90	80	45,2
B. Lateral bajo grueso 1cm (x2)	N2003	1	80,2	45,2
C. Bancada pata metacrilato	N2924	150	16	38

*Incremento puerta franjas (x2):

muebles
INTERMOBEL



Un aparador en dos módulos con diferente color, el elegante color pizarra con la belleza del alistonado de franjas sobre madera roble brown. Apoyos de bancada en metacrilato casi invisibles.

76

Anchura total: 182 cm
 Altura total: 90 cm

Materiales composición:
 Caliza, Roble brown.

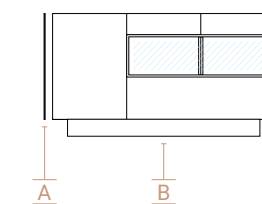

Descripción	Ref.	Ancho (cm)	Alto (cm)	Fondo (cm)
A. Lateral bajo grueso 1cm (x2)	N2003	1	80,2	45,2
B. Aparador 2 puertas + 2 cajones + contenedor izq. + zócalo *	N1271	180	90	45,2

*Incremento puerta abatible cristal:



78

Anchura total: 182 cm
 Altura total: 96 cm

Materiales composición:
 Roble artesano, Bambú.

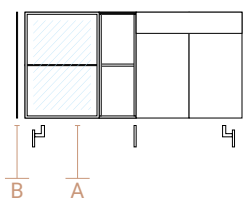

Descripción	Ref.	Ancho (cm)	Alto (cm)	Fondo (cm)
A. Aparador 3 puertas batientes + hueco + 1 cajón izq. + pie metálico *	N1277	180	96	45,2
B. Lateral bajo grueso 1cm (x2)	N2003	1	80,2	45,2

*Incremento puerta cristal:



79

Anchura total: 182 cm
 Altura total: 96 cm

Materiales composición:
 Terracota, Roble brown.



80

Anchura total: 182 cm
 Altura total: 90 cm

Materiales composición:
 Haya, Blanco seda.



81

Anchura total: 182 cm
 Altura total: 96 cm

Materiales composición:
 Gris pizarra, Bambú.



82

Anchura total: 188 cm
 Altura total: 98 cm

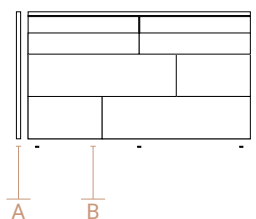

Materiales composición:
 Cotton, Roble artesano.

Descripción	Ref.	Ancho (cm)	Alto (cm)	Fondo (cm)
A. Laterales 4cm + cristal aparador	N2276	188	96,2	45,2
B. Aparador 2 cajones sup. + 4 puertas izq. + niveladores	N1265	180	82	45,2



/116/

GRUPO
INTERMOBEL

Múltiples formas y volúmenes

Elige entre lateral de un centímetro para un estilo más depurado o cuatro centímetros para una sensación de más envergadura.

83

Anchura total: 188 cm
 Altura total: 82 cm

Materiales composición:
 Roble artesano,
 Cemento pulido.



84

Anchura total: 182 cm
 Altura total: 82 cm

Materiales composición:
 Roble artesano, Caliza.



/117/

85

Anchura total: 120 cm
Altura total: 160 cm

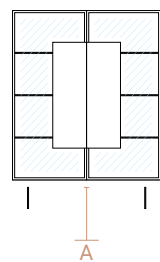

Materiales composición:
Roble artesano, P08.

Descripción

A. Vitrina bar + laterales madera + patas metacrilato *

*Incremento papel decorativo:

Ref.	Ancho (cm)	Alto (cm)	Fondo (cm)
N1406	120	160	45,2

86

Anchura total: 90 cm
Altura total: 160 cm

Materiales composición:
Haya, Cotton.

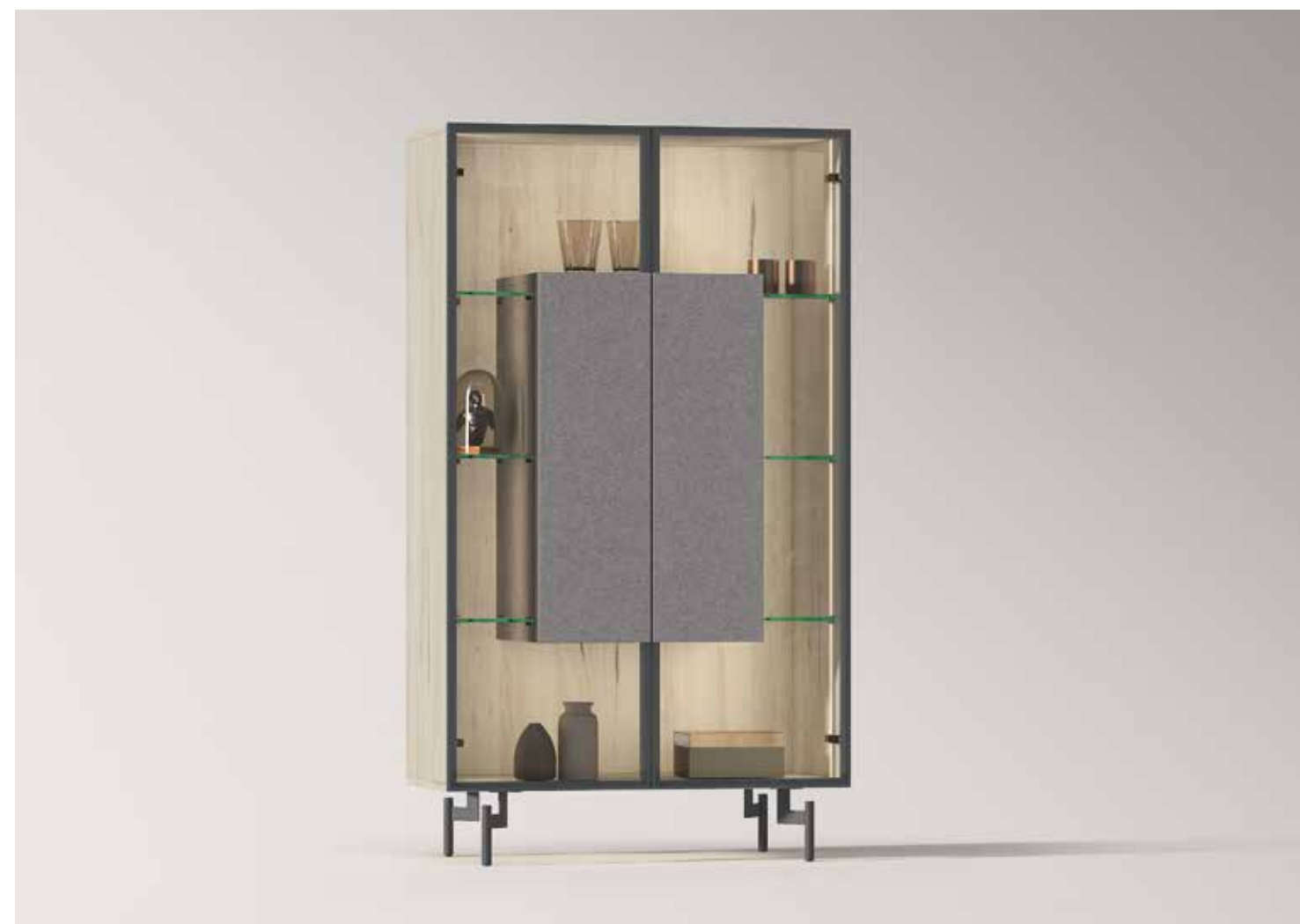

muebles
INTERMOBEL



87

Anchura total: 98 cm
Altura total: 146 cm

Materiales composición:
Bambú, Haya.

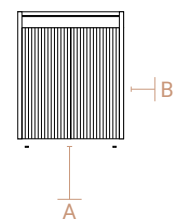

Descripción	Ref.	Ancho (cm)	Alto (cm)	Fondo (cm)
A. Aparador 2 puertas batientes + niveladores *	N1315	90	130	45,2
B. Laterales 4cm + cristal aparador *Incremento puerta franjas (x2):	N2282	98	144,2	45,2



Posibilidad de aplicar colores diferentes para el exterior e interior.



88

Anchura total: 123 cm
Altura total: 160 cm

Materiales composición:
Cemento pulido.



89

Anchura total: 123 cm
Altura total: 154 cm

Materiales composición:
Caliza, Terracota.



90

Anchura total: 92 cm
Altura total: 208 cm

Materiales composición:
Cotton, Roble artesano.

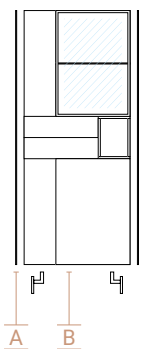

Descripción	Ref.	Ancho (cm)	Alto (cm)	Fondo (cm)
A. Lateral bajo grueso 1cm (x2)	N2006	1	192,2	45,2
B. Columna 4 puertas batientes + 2 cajones izq. + pie metálico *	N1517	90	208	45,2

*Incremento puerta cristal:



/122/



/123/

MUEBLES
INTERMOBEL

27

Anchura total: 137 cm
Altura total: 160 cm

Materiales composición:
Roble artesano, Bambú.





91

Anchura total: 120 cm
 Altura total: 160 cm

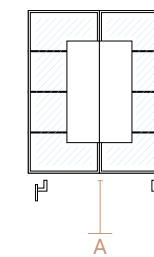

Materiales composición:
 Roble brown, Mármol oro.

Descripción	Ref.	Ancho (cm)	Alto (cm)	Fondo (cm)
A. Vitrina bar + laterales cristal + pie metálico *	N1404	120	160	45,2

*Incremento pie metálico colores:

92

Anchura total: 90 cm
 Altura total: 160 cm

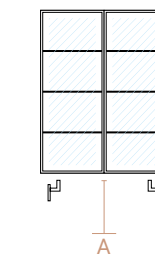

Materiales composición:
 Roble artesano.

Descripción	Ref.	Ancho (cm)	Alto (cm)	Fondo (cm)
A. Vitrina laterales cristal + pie metálico	N1401	90	160	45,2



Diferentes medidas y opciones entre estantes de cristal y bar integrado en interior.



Materiales composición:
Roble artesano.

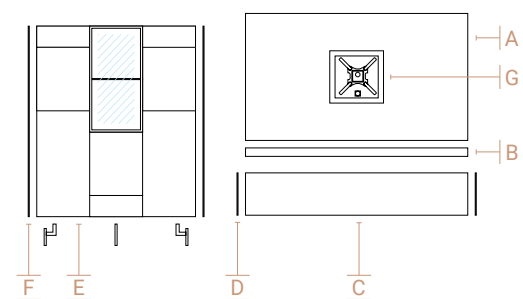

Descripción	Ref.	Ancho (cm)	Alto (cm)	Fondo (cm)
A. Panel TV	N4165	180	112	13,5
B. Base colgada	N3126	180	8	45,2
C. Bajo 1 puerta abatible colgado	N1044	180	32	45,2
D. Lateral bajo grueso 1cm (x2)	N2001	1	32,2	45,2
E. Aparador 3 cajones + 6 puertas batientes + pie metálico *	N1478	135	160	45,2
F. Lateral bajo grueso 1cm (x2)	N2005	1	144,2	45,2
G. Soporte TV extensible / basculante	N4166	-	-	-

*Incremento puerta cristal:



Sistemas giratorios, elige tu opción según medidas de TV.





Muebles para TV

El mueble más importante y necesario sin duda es el que sirve de apoyo a la TV. Ideas desde muebles sencillos de puertas a muebles con frentes especiales y composiciones singulares.

94

Anchura total: 182 cm
 Altura total: 48 cm

Materiales composición:
 Haya, Cotton.

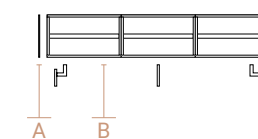

Descripción	Ref.	Ancho (cm)	Alto (cm)	Fondo (cm)
A. Lateral bajo grueso 1cm (x2)	N2001	1	32,2	45,2
B. Bajo 3 contenedores + pie metálico *	N1028	180	48	45,2

*Incremento contenedor revistero (x3):

GRUPO
INTERMOBEL



Opción frente de franjas.



Módulos sencillos para TV o combinables.

95

Anchura total: 213 cm
 Altura total: 50 cm

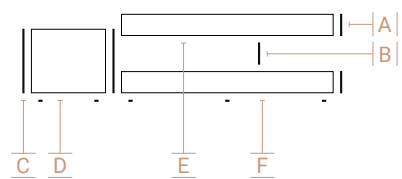

Materiales composición:
 Beige, Gris pizarra,
 Roble artesano.

Descripción	Ref.	Ancho (cm)	Alto (cm)	Fondo (cm)
A. Lateral bajo grueso 1cm (x2)	N2000	1	16,2	45,2
B. Pata metacrilato	N3041	1	16	28
C. Lateral bajo grueso 1cm (x2)	N2002	1	48,2	45,2
D. Bajo 1 prt. batiente izq. + niveladores	N1122	60	50	45,2
E. Bajo 1 cajón colgado	N0005	150	16	45,2
F. Bajo 1 cajón + niveladores	N0005	150	18	45,2

96

Anchura total: 213 cm
 Altura total: 64 cm

Materiales composición:
 Roble artesano, Blanco seda.



Mueble TV

Composición para TV formada por módulos de cajones y puertas con espacioso hueco.



Mueble TV

Combinación en diferentes volúmenes y colores, una propuesta ideal muy práctica.



97

Anchura total: 242 cm
Altura total: 48 cm

Materiales composición:
Roble brown, Mármol oro.



98

Anchura total: 152 cm
Altura total: 58 cm

Materiales composición:
Haya.



99

Anchura total: 182 cm
Altura total: 190 cm

Materiales composición:
Gris pizarra, Mármol gris,
Blanco seda.

Composición singular para TV combinando modulación
revistero, paneles lisos y alistonados.



Librerías y mesas

GRUPO
INTERMOBEL

Mesas de centro, su nombre lo dice todo, muy importantes siempre al lado del sofá donde más se convive y por esto su gran importancia. Encontrarás en este apartado **diseños de varias formas** y con sistemas de apoyos al suelo, diversos y combinables.

Las mesas de comedor, donde nos reunimos alrededor, también son objeto de todas las miradas. Presentamos en el nuevo programa una gran cantidad de opciones nuevas e igualmente utilizando **gruesos de ocho centímetros**, extensibles, tapas de cristal...

Librerías componibles **fuertes y robustas**, fabricadas en grueso de cuatro centímetros. Elige tu opción todo madera o más ligeras con un toque industrial al combinarse con metal.





100

Anchura total: 298 cm
 Altura total: 202,5 cm

Materiales composición:
 Roble artesano, Mármol oro.

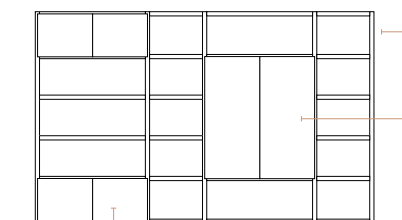

Descripción	Ref.	Ancho (cm)	Alto (cm)	Fondo (cm)
A. Juego 2 costados ext. librería suelo	N6011	4	202,5	33,1
B. Puerta batiente librería (x2)	N6303	48,6	117,5	1,9
C. Puerta batiente librería (x4)	N6301	48,6	38,9	1,9
D. Tapa + suelo + 4 estantes + trasera librería suelo (x2)	N6013	45	202,5	33,1
E. Costado interior librería suelo (x3)	N6012	4	202,5	33,1
F. Tapa + suelo + 4 estantes + trasera librería suelo (x2)	N6014	94	202,5	33,1

Mesa

Ref. N7037

Opciones medidas de mesa:
 120 x 90 x 75 cm /
 140 x 90 x 75 cm /
 160 x 90 x 75 cm /
 190 x 90 x 75 cm

Medidas del dibujo técnico según fotografía.

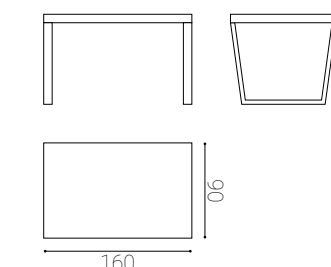

Materiales composición:
 Roble artesano.

GRUPO
INTERMOBEL

Librerías configurables

Elige la **modulación**, configura el tipo y lugar donde poner las puertas. **Acabados diferentes** para fondos... fabricada en gruesos de cuatro centímetros. Mesa en estructura metálica en **diferentes colores** y tapa de ocho centímetros de espesor.

Librerías colgadas

Posibilidad de colgar a pared la librería mediante **sistemas especiales colgadores** incorporados en costados. Varias opciones en altura. Opción con o sin fondo.

101

Anchura total: 347 cm
 Altura total: 220,5 cm

Materiales composición:
 Beige, Terracota, Bambú,
 Roble brown.

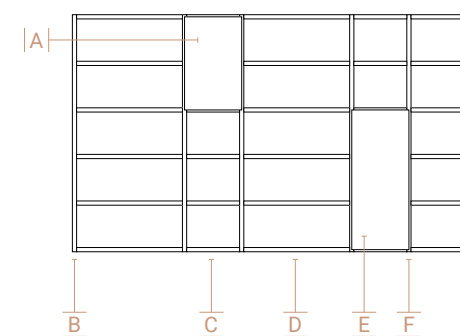

Descripción	Ref.	Ancho (cm)	Alto (cm)	Fondo (cm)
A. Puerta batiente librería	N6302	48,6	78,2	1,9
B. Juego 2 costados exteriores librería colgada sin trasera	N6211	4	200,5	33,1
C. Juego estantes librería colgada sin trasera (x3)	N6213	45	200,5	33,1
D. Juego estantes librería colgada sin trasera (x2)	N6214	94	200,5	33,1
E. Puerta batiente librería	N6303	48,6	117,5	1,9
F. Costado interior librería colgada sin trasera (x4)	N6212	4	200,5	33,1





102

Anchura total: 445 cm
 Altura total: 171,9 cm

Materiales composición:
 Mármol gris, Cotton.

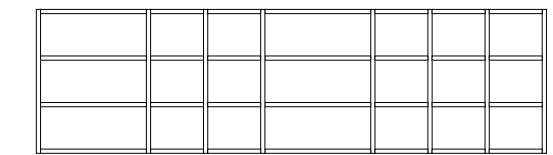

Descripción	Ref.	Ancho (cm)	Alto (cm)	Fondo (cm)
A. Juego 2 costados exteriores colgados con trasera	N6131	4	121,9	33,1
B. Tapa + suelo + 2 estantes + trasera librería colgada (x2)	N6134	94	121,9	33,1
C. Costado interior librería colgada con trasera (x6)	N6132	4	121,9	33,1
D. Tapa + suelo + 2 estantes + trasera librería colgada (x5)	N6133	45	121,9	33,1



Mesita

Ref. N7012

Medidas: 98 x 34 x 90 cm

Materiales composición:
 Mármol gris, Cotton.

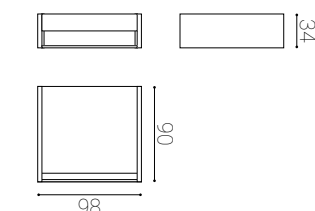



103

Anchura total: 305 cm
Altura total: 192 cm

Materiales composición:
Roble artesano.

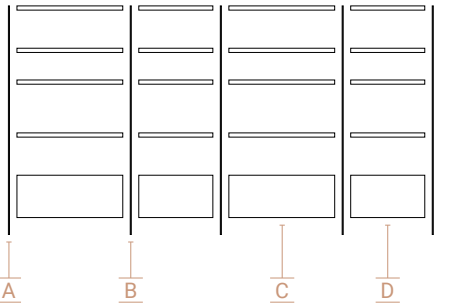

Descripción

- A. Juego 2 costados ext. metálicos + bajo
- B. Costador int. metálico + bajo (x3)
- C. Conjunto estantes + bajo librería metálica (x2)
- D. Conjunto estantes + bajo librería metálica (x2)

Ref.	Ancho (cm)	Alto (cm)	Fondo (cm)
N6511	1	192	45,3
N6512	1	192	45,3
N6515	90	192	45,2
N6514	60	192	45,2

GRUPO HUMOLES
INTERMOBEL

Librerías metálicas

Sistemas de librerías combinadas de estructura metálica y modulación diferente. Elige tu opción y medidas.

104

Anchura total: 243 cm
Altura total: 192 cm

Materiales composición:
Roble brown.

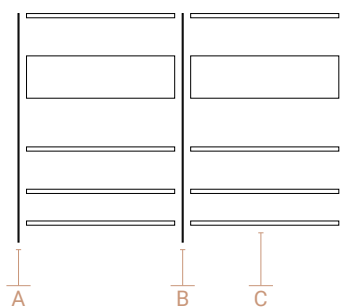

Descripción	Ref.	Ancho (cm)	Alto (cm)	Fondo (cm)
A. Juego 2 costados ext. metálicos + alto	N6531	1	192	45,3
B. Costado int. metálico + alto	N6532	1	192	45,3
C. Conjunto estantes + alto librería metálica (x2)	N6516	120	192	45,2

INTERMOBEL

Un ambiente elegante con un estilo algo industrial, maderas y metal perfectamente combinables con la decoración.





105

Anchura total: 364 cm
 Altura total: 192 cm

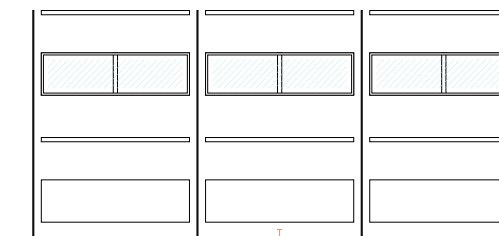

Materiales composición:
 Roble artesano.

Descripción	Ref.	Ancho (cm)	Alto (cm)	Fondo (cm)
A. Juego 2 costados ext. metálicos + alto/bajo	N6521	1	192	45,3
B. Costador int. metálico + alto/bajo (x2)	N6522	1	192	45,3
C. Conjunto estantes + alto/bajo librería metálica (x3) *	N6526	120	192	45,2

*Incremento puerta cristal (x3):



Elige el blanco en metal para un ambiente más luminoso.



106

Ref. N7021 (45 x 40) /
N7023 (90 x 40)

Mesa disponible en grueso
tablero de 19 o 40 mm.

Opciones medidas de mesa
grueso de tablero 19 mm:
45 x 38 cm / 65 x 38 cm /
90 x 38 cm

Opciones medidas de mesa
grueso de tablero 40 mm:
45 x 40 cm / 65 x 40 cm /
90 x 40 cm

Medidas de los dibujos
técnicos según fotografía.

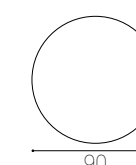
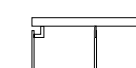
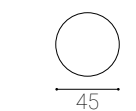
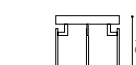

Materiales composición:
Terracota, Roble artesano.

Ref. N7025

Medidas mesa baja:
110 x 55 x 38 cm
Medidas mesa alta:
40 x 60 x 50 cm

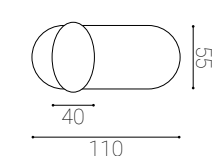

Materiales composición:
Roble brown, Verde jungla.

INTERMOBEL

Diferentes opciones para las mesas, tapas gruesas de cuatro centímetros o bien más delgadas, elige el apoyo metálico al suelo entre los diversos diseños en pinturas grafito o blanca con **opción de lacados en color y oro metalizado**.

107

Ref. N7002

Medidas mesa plegada:
110 x 60 x 44 cm
Medidas mesa elevada:
110 x 84 x 57,5 cm

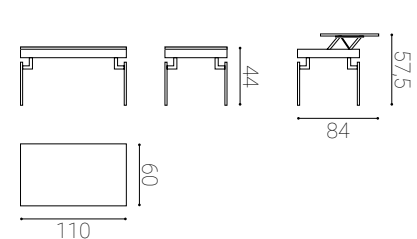

Materiales composición:
Roble artesano.



108

Ref. N7098

Medidas: 90 x 38 cm

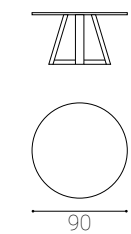

Materiales composición:
Cristal.



Dos opciones muy prácticas. Más espacio visual para el centro de tu salón mediante **mesas de centro en tapa de cristal** templado con grueso de un centímetro. También **mesas elevables** con hueco interior para tomar algo en tu momento de relax.



Mesa centro redonda pie metálico.



Mesa centro cuadrada fija pie metálico.



Mesa centro ovalada pie metálico.



Mesa centro cuadrada elevable pie metálico.



Mesa centro doble altura pie metálico.



Mesa centro rectangular elevable pie metálico.



Mesa centro con cajones + hueco.



Mesa centro cuadrada fija pata cruz.



Mesa centro redonda pata metálica cruz.



Mesa centro redonda pata metálica marco.



Mesa centro cuadrada fija pata UVE.



Mesa centro cuadrada fija pata marco.



Mesa centro cuadrada fija pata metacrilato.

Configura tu mesa

En las mesas de centro encontrarás diversidad de opciones no solo de tapas en cuanto a su forma y espesor sino que se pueden configurar con diferentes tipos de apoyos al suelo metálicos o bien en metacrilato. Pintura metalizada grafito y blanca con opción en lacados de color.



La **mesa redonda**, ideal para rincones donde reunir a los más cercanos y disfrutar más cerca de su compañía. Completamente configurable.

110

Ref. N7052

Opciones medidas de mesa:
90 x 75 cm / 120 x 75 cm /
140 x 75 cm
Medidas del dibujo técnico
según fotografía.

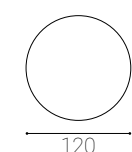

Materiales composición:
Roble artesano, Verde jungla.

Estanterías

Opciones de alturas:
82 cm / 178 cm

Materiales composición:
Roble artesano, Verde jungla.



INTERMOBEL

Separadores de ambientes con mucha visibilidad para conseguir zonas íntimas en espacios abiertos.

109

Anchura total: 182 cm
Altura total: 178 cm

Materiales composición:
Roble artesano, Terracota,
Blanco seda.

Descripción

A. Estantería con metacrilato

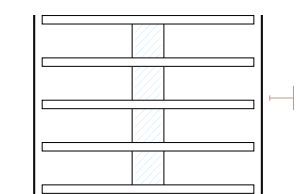

Ref.	Ancho (cm)	Alto (cm)	Fondo (cm)
N6409	182	178	36,3

Ref. N7053

Opciones medidas de mesa:
90 x 75 cm / 120 x 75 cm /
140 x 75 cm

Medidas del dibujo técnico
según fotografía.

Materiales composición:
Roble artesano.

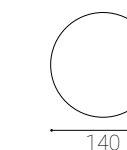
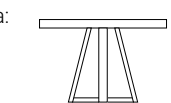

111

Ref. N7072

Opciones medidas de mesa:
90 x 75 cm / 120 x 75 cm /
140 x 75 cm

Medidas del dibujo técnico
según fotografía.

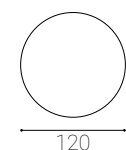
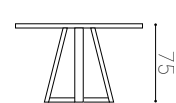

Materiales composición:
Haya.

Anchura total: 182 cm
Altura total: 66 cm

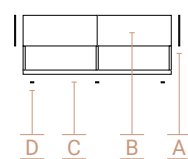

Materiales composición:
Haya, Bambú.

Descripción	Ref.	Ancho (cm)	Alto (cm)	Fondo (cm)
A. Lateral bajo grueso 1cm (x2)	N2001	1	32,2	45,2
B. Bajo 2 contenedores sin apoyo	N1025	180	32	45,2
C. Bajo metálico	N3206	180	32	45,2
D. Juego 6 niveladores	N3053	-	2	-

INTERMOBEL

Un desayuno en familia, una comida, incluso una cena romántica... la mesa redonda en tonos naturales y estructura metálica crea la mejor idea para compartir grandes momentos.

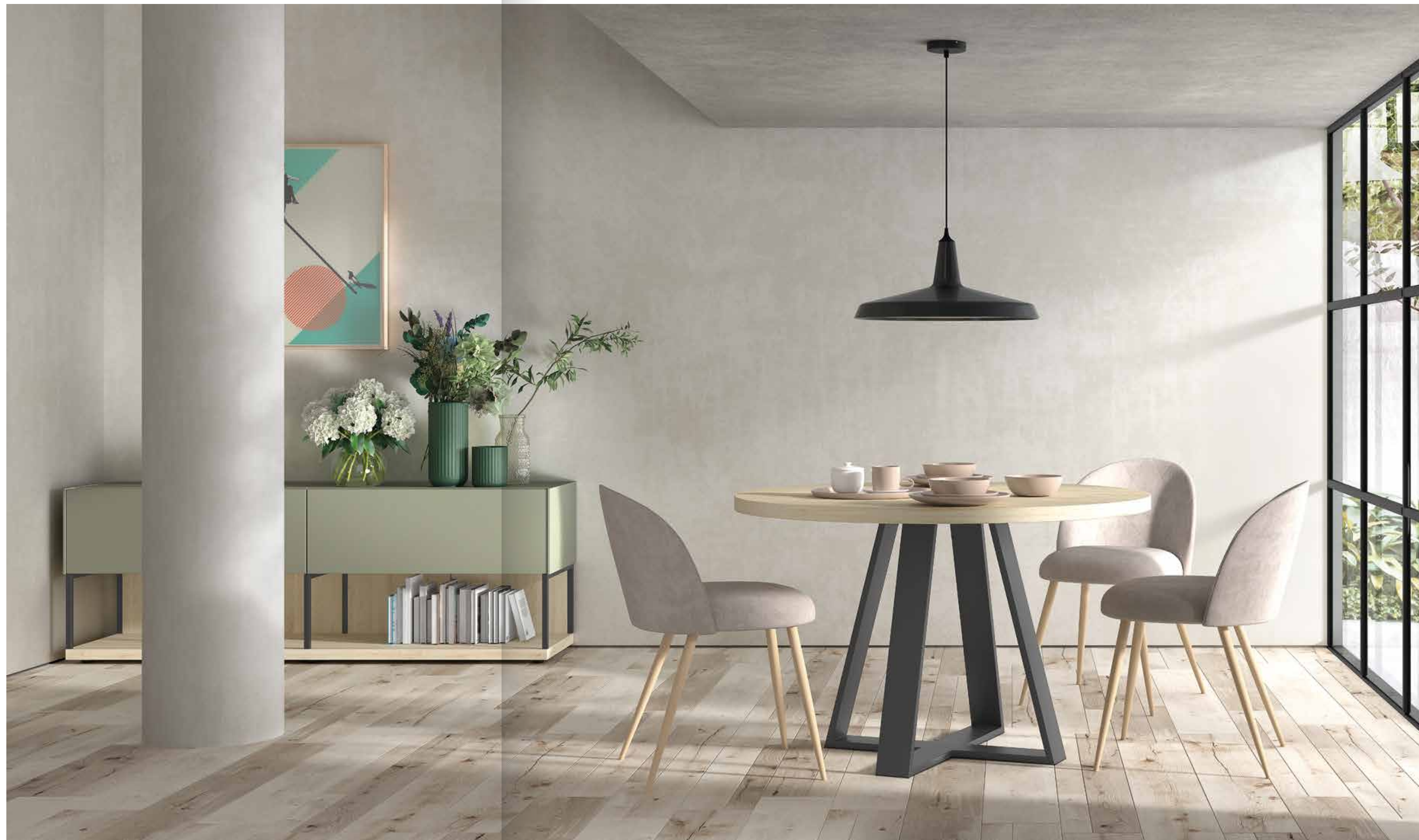

Bancos de mesa

Cada vez más presentes en los hogares por sus prestaciones para compartir más espacio. Diseñados a juego con la mesa de comedor, se puede ocultar en su interior **para obtener mayor amplitud** y conseguir zonas de paso.

GRUPO
INTERMOBEL



Disfruta de la madera en su estado natural con el acabado roble artesano. Laterales de cantos en grueso de ocho centímetros **acabado aserrado**.

112

Ref. N7038

Opciones medidas de mesa:
120 x 90 x 75 cm /
140 x 90 x 75 cm /
160 x 90 x 75 cm /
190 x 90 x 75 cm

Medidas del dibujo técnico según fotografía.

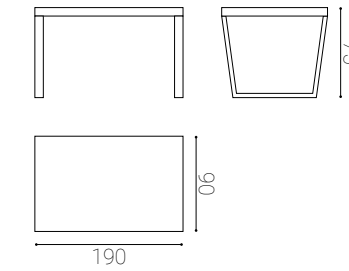

Materiales composición:
Roble artesano.

Ref. N7044

Opciones medidas de banco:
96 x 33 x 44 cm /
116 x 33 x 44 cm /
136 x 33 x 44 cm /
166 x 33 x 44 cm

Medidas del dibujo técnico según fotografía.

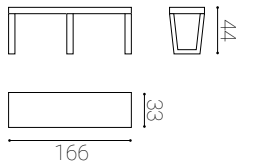

Materiales composición:
Roble artesano.





113

Ref. N7090

Opciones medidas de mesa:
 120 x 90 x 75 cm (1)
 140 x 90 x 75 cm (2)
 Medidas con extensión:
 180 x 90 x 75 cm (1)
 200 x 90 x 75 cm (2)
 Medidas del dibujo técnico según fotografía.

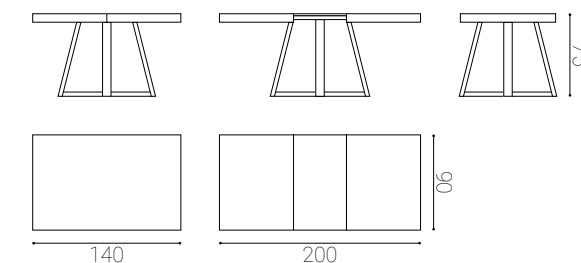

Materiales composición:
Roble brown.

Anchura total: 182 cm
 Altura total: 66 cm



Materiales composición:
Roble brown.

Descripción	Ref.	Ancho (cm)	Alto (cm)	Fondo (cm)
A. Lateral bajo grueso 1cm (x2)	N2002	1	48,2	45,2
B. Bajo 4 puertas batientes colgado *	N1129	180	48	45,2

*Incremento puerta cristal (x4):

INTERMOBEL

Color Roble artesano.





Ref. N7077

Medidas:
190 x 90 x 75 cm

Opción también en **tapa ovalada** para grueso de ocho centímetros.

114
INTERMOBEL

114

Ref. N7063

Opciones medidas de mesa:

120 x 90 x 75 cm /
140 x 90 x 75 cm /
160 x 90 x 75 cm /
190 x 90 x 75 cm /

Medidas del dibujo técnico según fotografía.

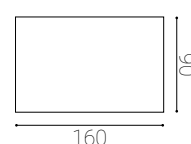
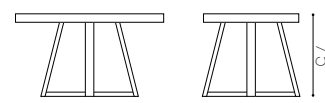

Materiales composición:
Roble brown, Beige.

Anchura total: 137 cm
Altura total: 144 cm

Materiales composición:
Roble brown, Beige.

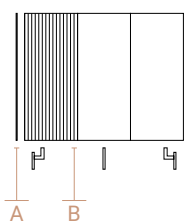

Descripción	Ref.	Ancho (cm)	Alto (cm)	Fondo (cm)
A. Lateral bajo grueso 1cm (x2)	N2004	1	128,2	45,2
B. Aparador 3 puertas batientes + pie metálico *	N1317	135	144	45,2

*Incremento puerta franjas:



115

Ref. N7096

Medidas: 140 x 90 x 75 cm
Medidas con una ext.:
200 x 90 x 75 cm

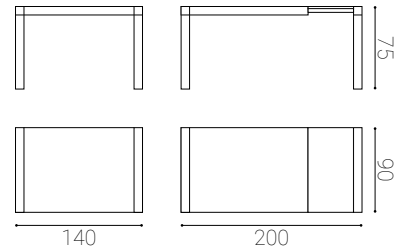

Materiales composición:
Roble artesano.



Ref. N7094 (mesa fija)

Medidas:
140 x 90 x 75 cm



Ref. N7096 (un extensible)

Medidas:
200 x 90 x 75 cm



Ref. N7097 (dos extensibles)

Medidas:
240 x 90 x 75 cm





116

Ref. N7064

Opciones medidas de mesa:

120 x 90 x 75 cm /

140 x 90 x 75 cm /

160 x 90 x 75 cm /

190 x 90 x 75 cm /

Medidas del dibujo técnico según fotografía.

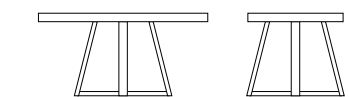

Materiales composición:
Haya.

GRUPO
INTERMOBEL

Opción patas rectas en madera.



117

Ref. N7077

Opciones medidas de mesa:
120 x 90 x 75 cm /
140 x 90 x 75 cm /
160 x 90 x 75 cm /
190 x 90 x 75 cm

Medidas del dibujo técnico según fotografía.

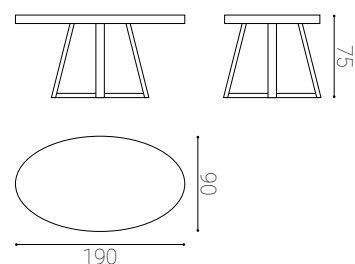

Materiales composición:
Roble brown.

Anchura total: 213 cm
Altura total: 82 cm

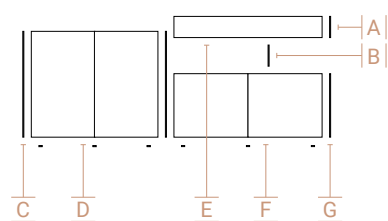

Materiales composición:
Caliza, Bambú, Roble brown.

Descripción	Ref.	Ancho (cm)	Alto (cm)	Fondo (cm)
A. Lateral bajo grueso 1cm	N2000	1	16,2	45,2
B. Pata metacrilato	N3041	1	16	28
C. Lateral bajo grueso 1cm (x2)	N2003	1	80,2	45,2
D. Aparador 2 puertas batientes + niveladores	N1214	90	82	45,2
E. Bajo 1 cajón colgado	N0003	120	16	45,2
F. Bajo 2 puertas batientes + niveladores	N1125	120	50	45,2
G. Lateral bajo grueso 1cm	N2002	1	48,2	45,2

GRUPO MUEBLES
INTERMOBEL

La belleza de la mesa ovalada en tapa de cuatro centímetros según fotografía, disponible en tapa de ocho centímetros.





118

Ref. N7052

Opciones medidas de mesa:
90 x 75 cm / 120 x 75 cm /
140 x 75 cm

Medidas del dibujo técnico
según fotografía.

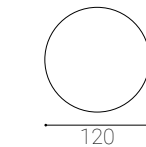
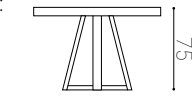

Materiales composición:
Lava stone, Blanco seda.

Anchura total: 90 cm
Altura total: 160 cm

Materiales composición:
Blanco seda, Lava stone.

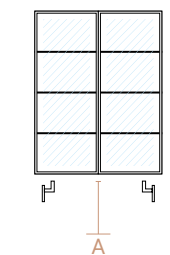

Descripción	Ref.	Ancho (cm)	Alto (cm)	Fondo (cm)
A. Vitrina laterales cristal + pie metálico	N1401	90	160	45,2

Anchura total: 151 cm
Altura total: 161,2 cm

Materiales composición:
Blanco seda.

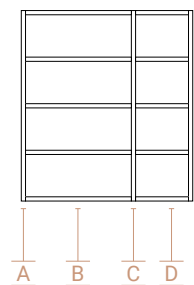

Descripción	Ref.	Ancho (cm)	Alto (cm)	Fondo (cm)
A. Juego 2 costados exteriores colgados sin trasera	N6221	4	161,2	33,1
B. Juego 5 estantes librería colgados sin trasera	N6224	94	161,2	33,1
C. Costado interior librería colgada sin trasera	N6222	4	161,2	33,1
D. Juego 5 estantes librería colgados sin trasera	N6223	45	161,2	33,1



Mesa de comedor con tapa de cristal para mayor visibilidad y sensación de espacio. Cristal templado de un centímetro.

119

Ref. N7100

Opciones medidas de mesa:
90 x 75 cm / 120 x 75 cm
Medidas del dibujo técnico según fotografía.



Materiales composición:
Cristal.

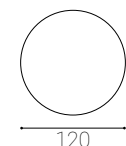

Anchura total: 137 cm
Altura total: 146 cm

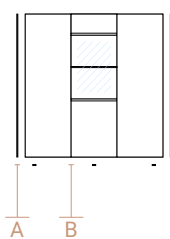

Materiales composición:
Blanco seda, Lava stone.

Descripción	Ref.	Ancho (cm)	Alto (cm)	Fondo (cm)
A. Lateral bajo grueso 1cm (x2)	N2005	1	144,2	45,2
B. Aparador cubo cristal + niveladores	N1426	135	146	45,2

INTERMOBEL



Oficina en casa, recibidores, auxiliar



En este apartado encontrarás piezas que cada vez son más necesarias para otras estancias del hogar. El trabajo en casa ya es una realidad habitual entre nosotros, nuestras propuestas se han ideado en sintonía con el programa de salón, mismos colores y mesas en tableros gruesos de hasta ocho centímetros para más **robustez y durabilidad**.

Para las entradas a casa proponemos un **sistema de espejo giratorio** que pueda adaptarse a un espacio pequeño de pasillo y con los accesorios simples como estantes o más completos de almacenaje. También espejos vestidores y mesas plegables muy útiles.





/176/

120

Anchura total: 240 cm
Altura total: 200 cm

Materiales composición:
Haya.

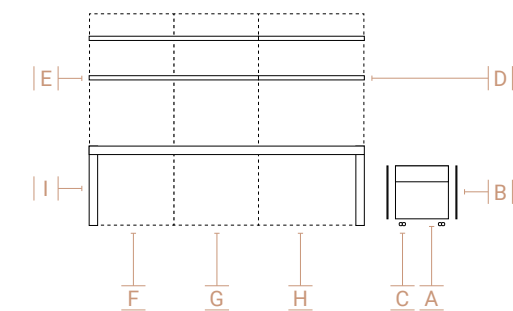

Descripción	Ref.	Ancho (cm)	Alto (cm)	Fondo (cm)
A. Bajo 1 cajón + 1 contenedor sin apoyo	N1100	45	48	45,2
B. Lateral bajo grueso 1cm (x2)	N2002	1	48,2	45,2
C. Juego 4 ruedas	N3048	-	4,8	-
D. Estante grueso 4cm (x2)	N4002	90	4	25
E. Estante grueso 4cm (x2)	N4005	150	4	25
F. Panel vertical liso izquierdo	N4175	75	200	1,9
G. Panel vertical liso central	N4178	75	200	1,9
H. Panel vertical liso derecho	N4181	90	200	1,9
I. Mesa trabajo sin faldón	N7218	240	75	80

muebles
INTERMOBEL

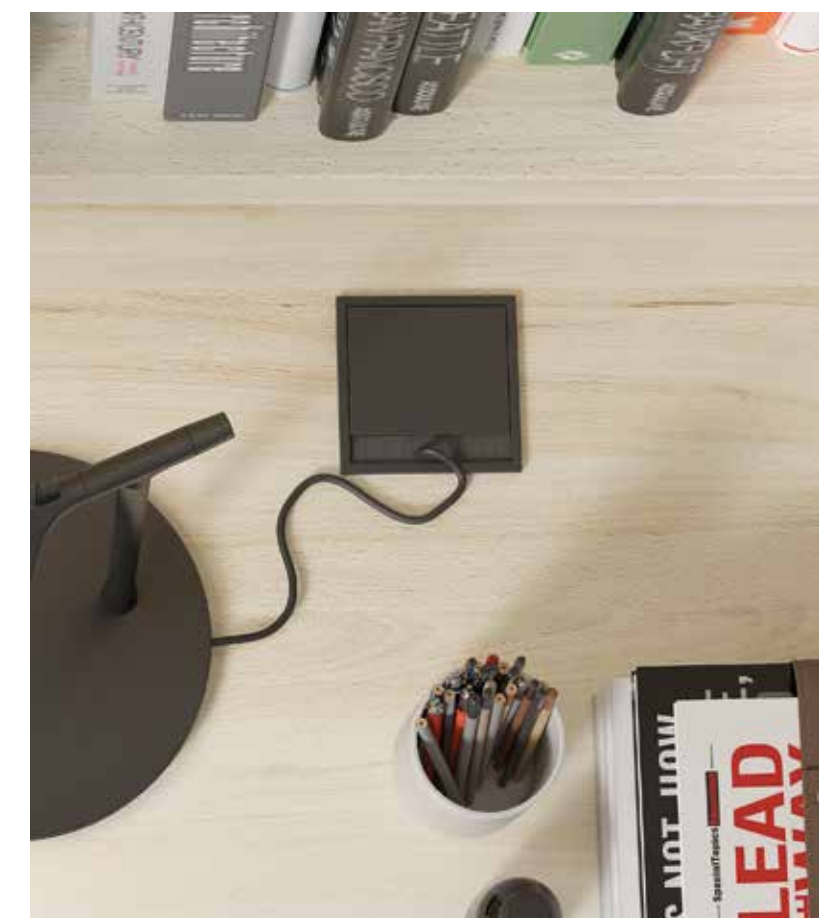

En tu hogar, tu oficina

Haz que el trabajo que realices en casa sea más cómodo y tenga un diseño acorde con el resto de tu mobiliario.

/177/

Materiales composición:
Haya, Terracota.

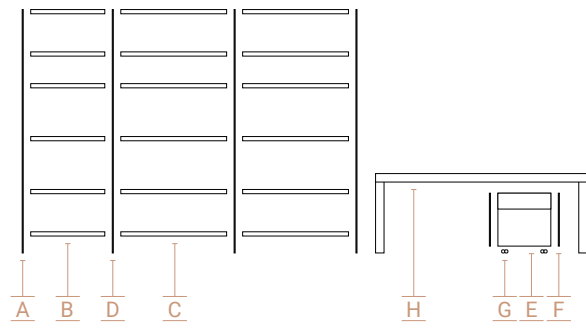

Descripción	Ref.	Ancho (cm)	Alto (cm)	Fondo (cm)
A. Juego 2 costados ext. metálicos + estantes	N6501	1	192	45,3
B. Conjunto estantes librería metálica	N6504	60	192	45,2
C. Conj. estantes librería metálica (x2)	N6505	90	192	45,2
D. Costado int. metálico + estantes (x2)	N6502	1	192	45,3
E. Bajo 1 cajón + 1 contenedor sin apoyo	N1100	45	48	45,2
F. Lateral bajo grueso 1cm (x2)	N2002	1	48,2	45,2
G. Juego 4 ruedas	N3048	-	4,8	-
H. Mesa de trabajo	N7216	180	75	80

INTERMOBEL

Convierte esa habitación que aún no has decidido a que destinar. Una zona de trabajo bien equipada con robusta mesa de despacho y cajonera con ruedas que aporte un tono de color. En la pared sistema de estantería aligerada con estructura metálica ideal para completar un ambiente confortable que conviva con el resto de tu casa.



122

Anchura total: 120 cm
 Altura total: 179 cm

Materiales composición:
 Roble brown.

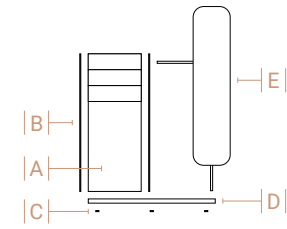

Descripción	Ref.	Ancho (cm)	Alto (cm)	Fondo (cm)
A. Apar. 3 cajones + 1 prta. batiente izq. sin apoyo	N1340	45	128	45,2
B. Lateral bajo grueso 1cm (x2)	N2004	1	128,2	45,2
C. Juego 6 niveladores	N3053	-	2	-
D. Base grueso 4cm	N3083	120	4	45,2
E. Perchero + esp. giratorio dch.	N7232	68	173	45,2



123

Anchura total: 120 cm
 Altura total: 179 cm

Materiales composición:
 Cotton.

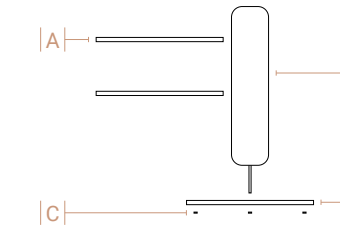

Descripción	Ref.	Ancho (cm)	Alto (cm)	Fondo (cm)
A. Estante grueso 4cm (x2)	N4003	120	4	25
B. Perchero + esp. giratorio ind.	N7233	34	173	45,2
C. Juego 6 niveladores	N3053	-	2	-
D. Base grueso 4cm	N3083	120	4	45,2

INTERMOBEL

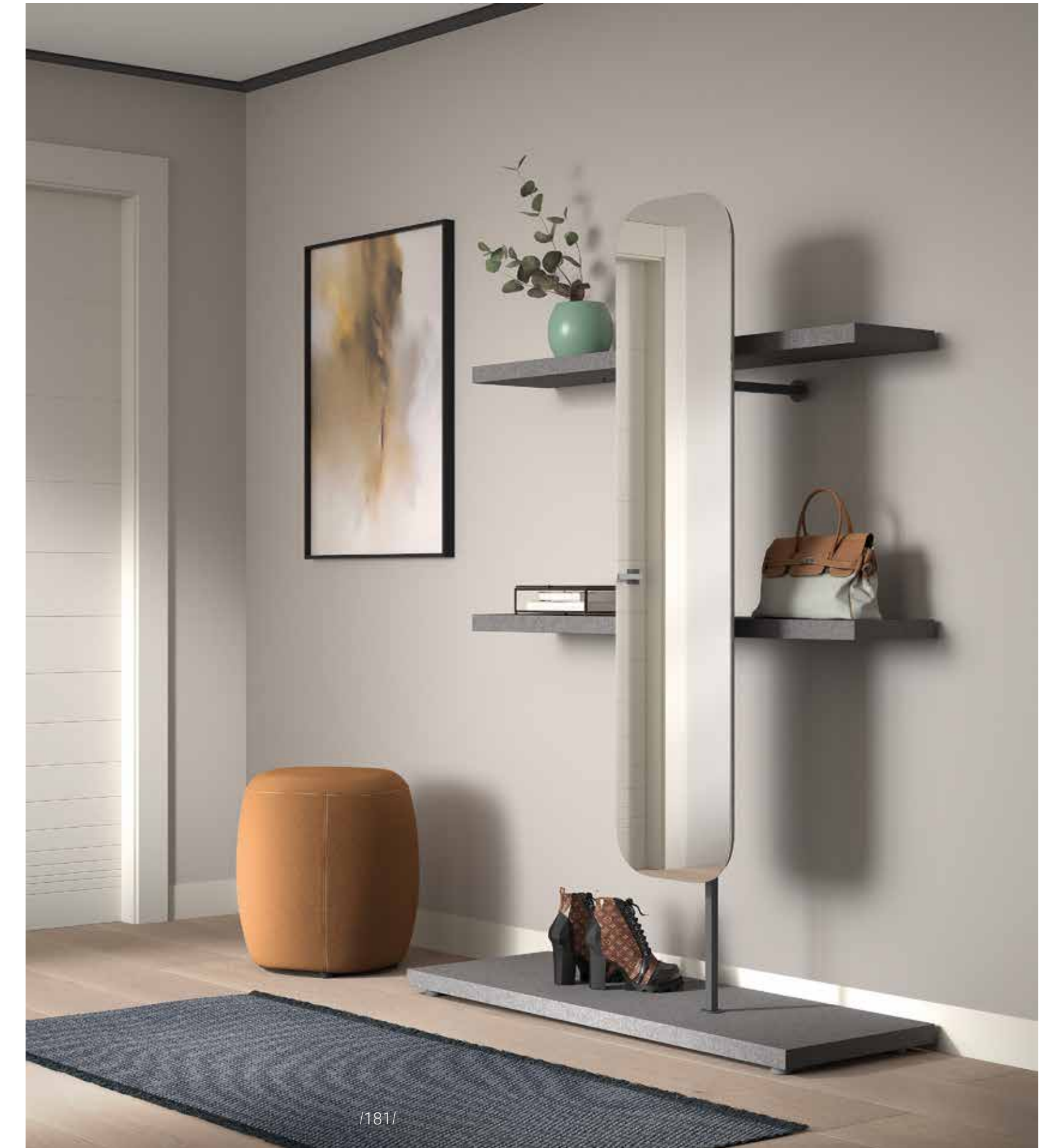

Para esos rincones, un mueble bonito y práctico que aporta distinción.

124

Anchura total: 120 cm
 Altura total: 200 cm

Materiales composición:
 Lava stone, Roble artesano.

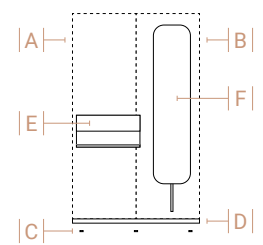

Descripción	Ref.	Ancho (cm)	Alto (cm)	Fondo (cm)
A. Panel vertical liso izquierdo	N4174	60	200	1,9
B. Panel vertical liso derecho	N4180	60	200	1,9
C. Juego 6 niveladores	N3053	-	2	-
D. Base grueso 4cm	N3083	120	4	45,2
E. Tarima + estante colgada	N3139	60	20	35,3
F. Perchero + esp. giratorio ind.	N7233	34	173	45,2



/182/



Espejo giratorio

Una zona de entrada con apoyo para lámpara y esos pequeños objetos que dejamos al entrar. Sistema giratorio en espejo adaptable y práctico.

Zona de entrada con panel decorativo alistonado, elige tu medida y pon luz opcional cálida.



INTERMOBEL

125

Anchura total: 90 cm
 Altura total: 220 cm

Materiales composición:
 Roble artesano, Caliza.

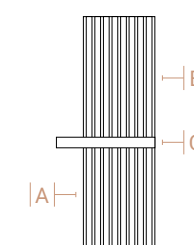

Descripción	Ref.	Ancho (cm)	Alto (cm)	Fondo (cm)
A. Panel vertical listones ind.	N4183	60	82	5,9
B. Panel vertical listones ind.	N4183	60	130	5,9
C. Tarima colgada	N3132	90	8	35,3

/183/

126 Recibidor

Anchura total: 92 cm
 Altura total: 185 cm

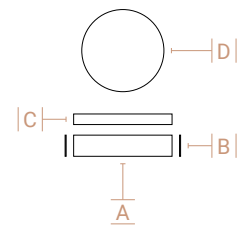

Materiales composición:
 Roble artesano,
 Cemento pulido.

Descripción	Ref.	Ancho (cm)	Alto (cm)	Fondo (cm)
A. *Bajo 1 cajón colgado especial fondo	N0002	90	16	35,3
B. *Lateral bajo especial fondo grueso 1cm (x2)	N2000	1	16,2	35,3
C. Tarima colgada	N3132	90	8	35,3
D. Espejo pared circular	N7235	70	70	1,6



127 Espejo vestidor

Ref. N7236

Medidas: 80 x 190 x 8 cm

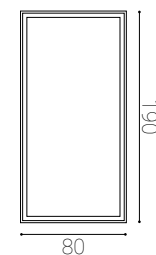

Materiales composición:
 Roble brown.

Iluminación opcional integrada en perímetro de espejo.



128 Escritorio

Ref. N7203

Opciones medida anchura:
 90 cm / 120 cm
 Altura total: 100 cm
 Profundidad total:
 12 cm (cerrado) /
 51 cm (abierto)

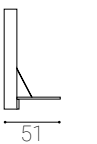
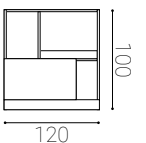

Materiales composición:
 Roble artesano, Cotton.



129 Escritorio

Ref. N7206

Opciones medida anchura:
 94,2 cm / 124,2 cm
 Altura total:
 57 cm (cerrado) /
 65 cm (abierto)
 Profundidad total:
 9,5 cm (cerrado) /
 57 cm (abierto)

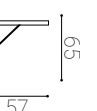
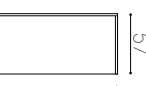

Materiales composición:
 Caliza.

Maderas, acabados base



Roble artesano
(ref. N44 RA)



Roble natural
(ref. N02 RB)



Roble brown
(ref. N22 RW)



Haya
(ref. N11 HA)



Olmo gris
(ref. N01 OG)

Piedras, acabados base



Mármol gris
(ref. N47 MG)



Mármol oro
(ref. N48 MO)

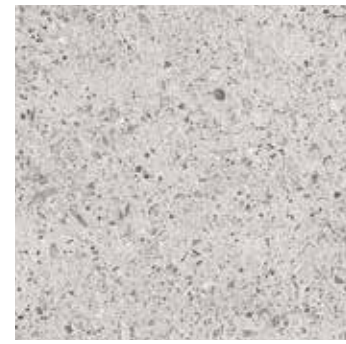

Lava stone
(ref. N49 LC)



Cemento pulido
(ref. N46 CE)

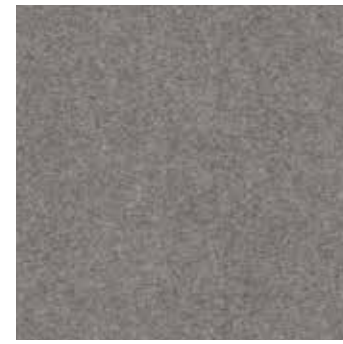

Cotton
(ref. N05 CT)



Caliza
(ref. N45 CZ)



Otros acabados

* Opción en todos los acabados lacados mate y oro metalizado



Franjas madera



Franjas lacado*



Leño natural
(ref. N40 LN)

/186/



Leño ahumado
(ref. N41 LA)



Leños lacados*

Papeles ilustrados decorativos



P01



P02



P03



P04

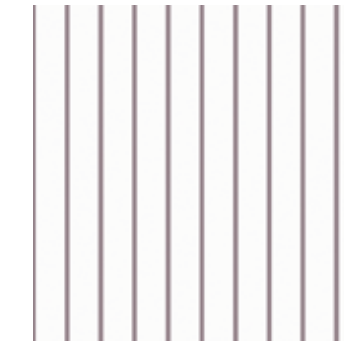

P05



P06



P07



P08

Unicolores laminados, lacados y oro metalizado

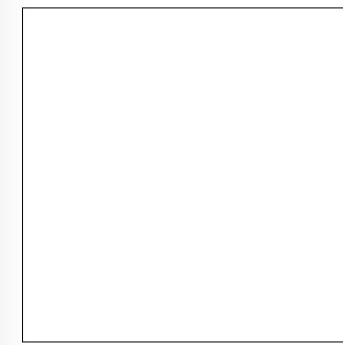

Lacado blanco mate
(ref. N21 BM)

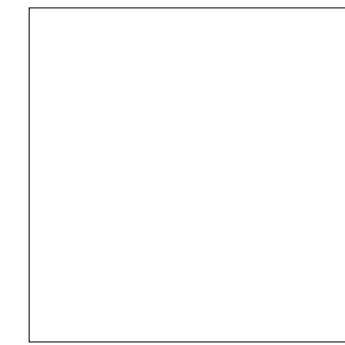

Lacado blanco brillo
(ref. N20 BB)

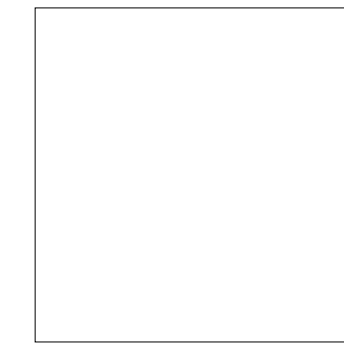

Laminado blanco seda
(ref. N14 BS)



Lacado oro metalizado
(ref. N27 OR)



Basalto
(ref. lacado N78 LAC. BA)
(ref. laminado N28 BA)



Bambú
(ref. lacado N73 LAC. BU)
(ref. laminado N33 BU)



Verde jungla
(ref. lacado N74 LAC. VJ)
(ref. laminado N34 VJ)



Beige
(ref. lacado N76 LAC. BW)
(ref. laminado N06 BW)



Terracota
(ref. lacado N79 LAC. TE)
(ref. laminado N09 TE)



Gris pizarra
(ref. lacado N72 LAC. GP)
(ref. laminado N12 GP)

/187/

KAZZANO (DORMISUR S.L) se reserva el derecho de introducir las modificaciones que considere necesarias en beneficio del producto y del cliente.

Debido a los procesos de impresión, los colores que aparecen en este catálogo deben de considerarse aproximados.

El contenido de este catálogo, está protegido, en su totalidad por copyright.

Queda prohibida la reproducción total o parcial de imágenes y conceptos gráficos sin la autorización de Kazzano mobiliario.



PRODUCT DESIGN:
Kazzano product

CONCEPT & ART DIRECTION:
Juan de Dios Cobo

PHOTOGRAPHY & GRAPHIC DESIGN:
Fotodisseny J.E.

PRINTED BY:
Logik Graphics

muebles
INTERMOBEL

kazzano