

ER

EUROMOF

La fábrica de muebles de oficina desde 1990.

GRUPO muebles **INTERMOBEL**

AUMENTO DE STOCK

RAPIDEZ
muebles
INTERMOBEL

ENTREGA INMEDIATA

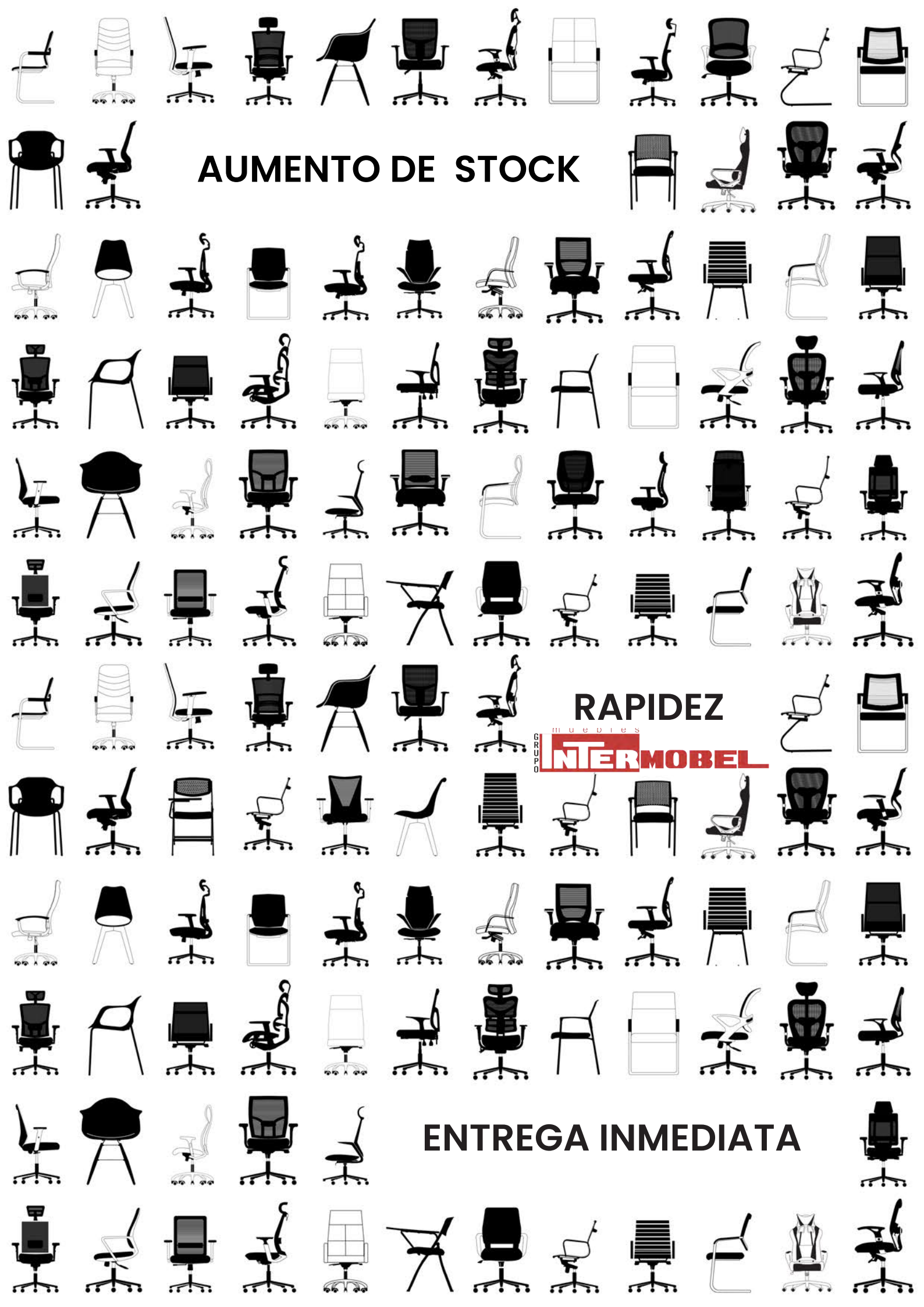

MÁS DE 60.000
ARTÍCULOS EN STOCK

ERGONOMÍA

muebles
INTERMOBEL

GRUPO

ÍNDICE



Moscú

8 - 11



Dublín

12 - 15



Londres

16 - 19

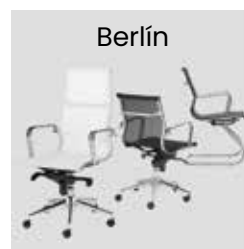

Berlín

20 - 23



Oslo

24 - 27

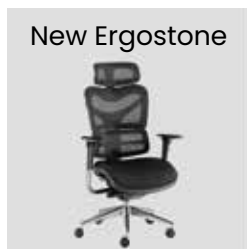

New Ergostone

28 - 31



Toronto

32 - 35



Tokio

36 - 39

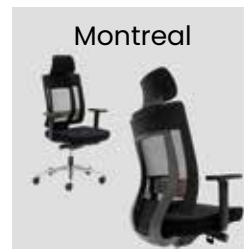

Montreal

40 - 43



Atlanta

44 - 47



Boston

48 - 51



Niza

52 - 55



Lyon

56 - 59



Nantes

60 - 63



Chicago

64 - 67



Cali

68 - 71



Malta

72 - 75

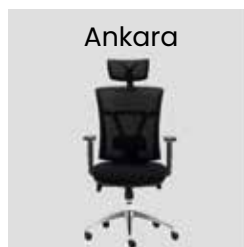

Ankara

76 - 79



Lima

80 - 83



Pisa

84 - 87



Viena

88 - 91



Sofía

92 - 95



Sidney

96 - 99



Tirana

100 - 103



Lisboa

104 - 107

ÍNDICE



Génova

108 - 111



Roma

112 - 115



Arcade

116 - 119



Magnum

120-123



Galaxy

124 - 127



Dallas

128 - 131



Manila

132 - 135



Bari

136 - 139



Seúl

140 - 145



Tallín

146 - 149



Riga

150 - 153



Minsk

154 - 157



Cairo

158 - 161



Bombay

162 - 165



Hawaii

166 - 169



Atenas

170 - 173



Denver

174 - 177



Yakarta

178 - 181



Complementos

182-183

Moscú

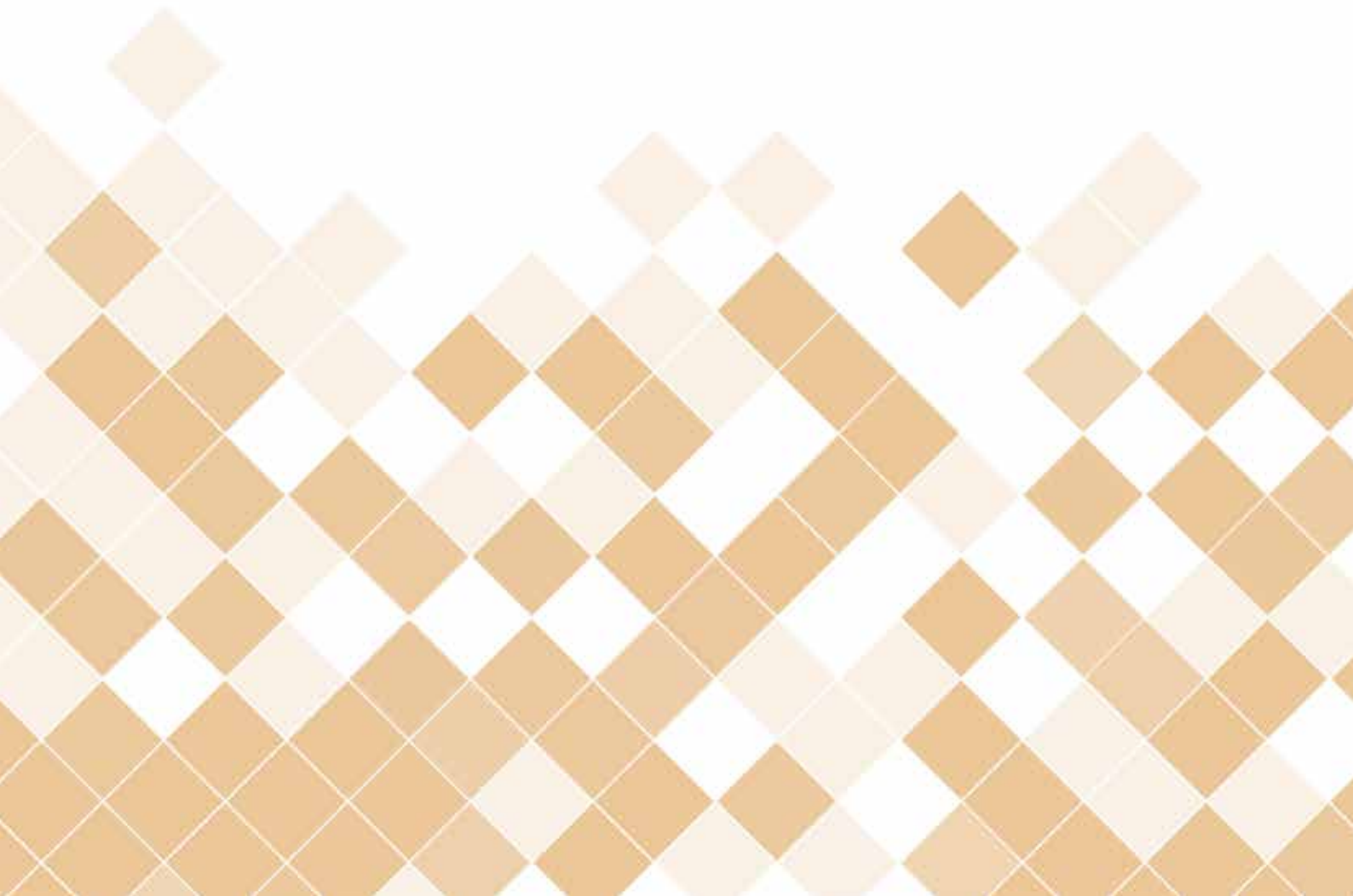



muebles
GRUPO **INTERMOBEL**



muebles
INTERMOBEL



- 1 Cabezal integrado en el respaldo tapizado en ecopiel.
- 2 Respaldo con goma espuma de alta densidad y tapizado en ecopiel de color negro.
- 3 Asiento posformado con goma espuma de alta densidad y tapizado en ecopiel color negro.
- 4 Reposabrazos 3D. Ajustable en 6 posiciones en altura; se puede regular en profundidad y ángulo.
- 5 Mecanismo sincro. Regulación con anclaje en cuatro posiciones y sistema antiretorno.
- 6 Control de tensión del mecanismo syncro en función del peso del usuario entre 45 y 120 kg.
- 7 Ajuste en altura mediante pistón de gas.
- 8 Base de aluminio pulido de 70 cm de diámetro y 5 radios.
- 9 Ruedas de 50 mm de Ø en nylon negro.



muebles
INTERMOBEL

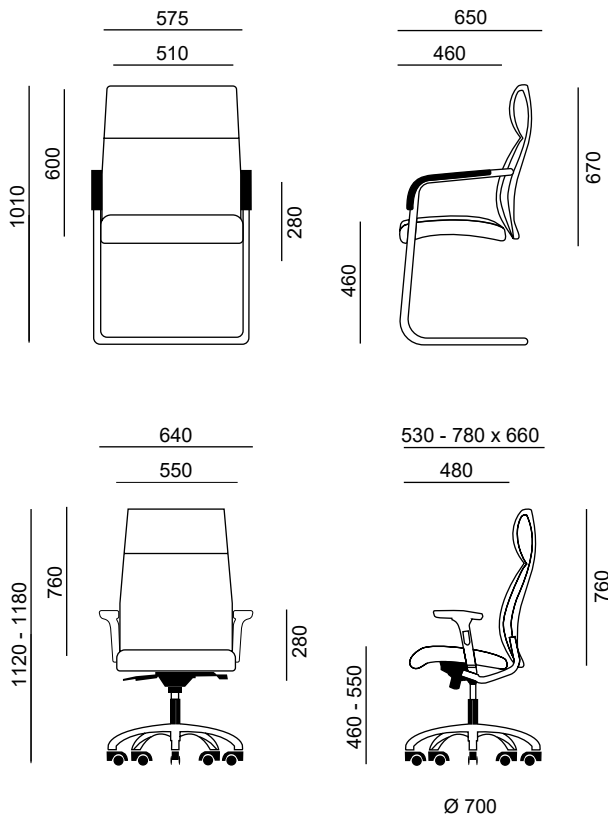

REPOSABRAZOS 3D

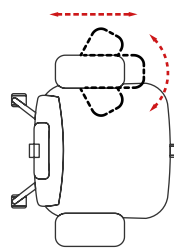

Con 7 posiciones de bloqueo definidas de fondo de brazo, 3 posiciones de ángulo de brazos y reposabrazos ajustable en altura y/o giratorios que ofrecen una mayor movilidad en el puesto de trabajo.



VIDEO DE USO



Dublín

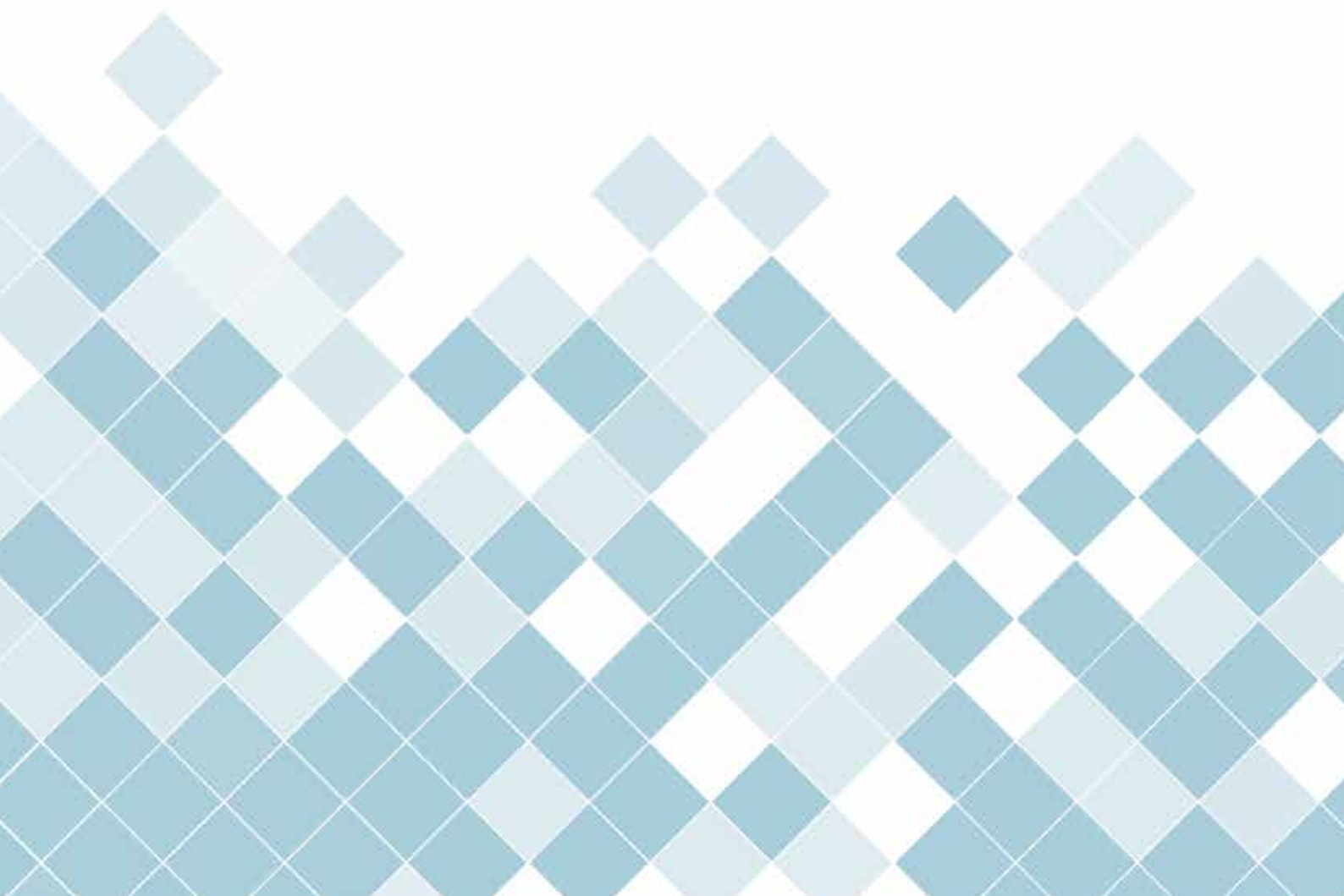



muebles
INTERMOBEL



- 1 Cabecal integrado en el respaldo.
- 2 Respaldo con goma espuma de alta densidad y tapizado en ecopiel color negro.
- 3 Asiento con goma espuma de alta densidad, tapizado en ecopiel color negro.
- 4 Reposabrazos metálicos con apoyo mullido de ecopiel en la parte superior.
- 5 Mecanismo basculante . Regulación con anclaje en dos posiciones y sistema antiretorno.
- 6 Control de tensión del mecanismo basculante del respaldo en función del peso del usuario entre 45 y 120 kg.
- 7 Ajuste en altura mediante pistón de gas.
- 8 Base de aluminio pulido de 70 cm de diámetro y 5 radios.
- 9 Ruedas de 50 mm de Ø en nylon negro.

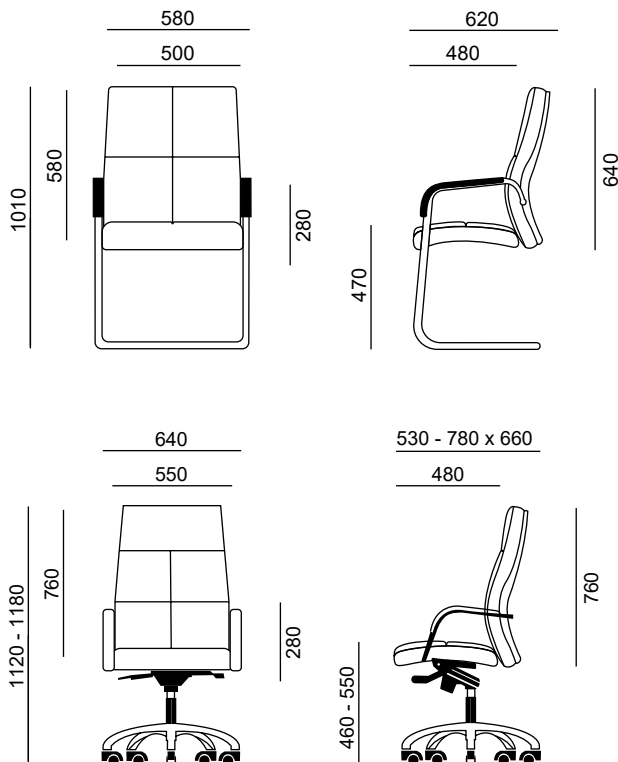

GRUPO **INTERMOBEL**



VIDEO DE USO



Londres

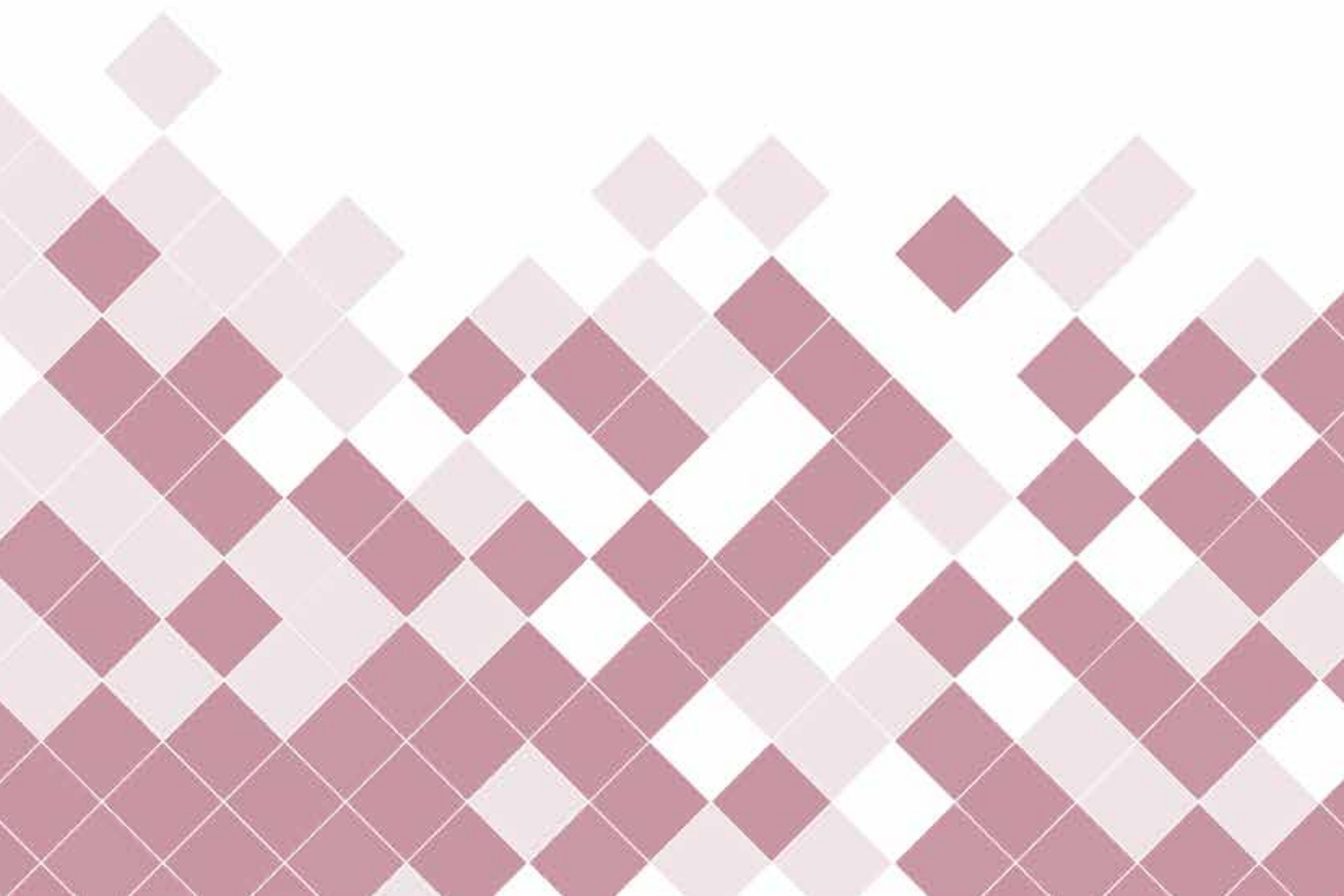





muebles
GRUPO INTERMOBEL

Sillones de alta dirección con diseño geométrico que aporta modernidad a la par que elegancia. Tapizado en ecopiel de alta calidad, acabados cromados, disponible también en versión patín. Gracias a su acolchado con curvatura amplía la sensación de confort al mismo tiempo que refleja distinción.



- 1 Asiento y respaldo en una sola pieza, tapizado en ecopiel, con relleno de gomaespuma moldeada en franjas con costura y marco de acero.
- 2 Brazos con acabado cromado, integrados en la estructura.
- 3 Mecanismo basculante LUX, regulación con anclaje en cuatro posiciones y sistema antiretorno.
- 4 Control de tensión del mecanismo basculante del respaldo en función del peso del usuario entre 45 y 120 kg.
- 5 Ajuste en altura mediante pistón de gas.
- 6 Base piramidal de acero cromado de 70 cm de diámetro y 5 radios.
- 7 Ruedas de 50 mm de Ø en nylon negro, con recubrimiento efecto cromado.
- 8 Opción con respaldo alto y respaldo bajo.
- 9 Disponible también modelo patín y base cuatro radios plana.



VIDEO DE USO

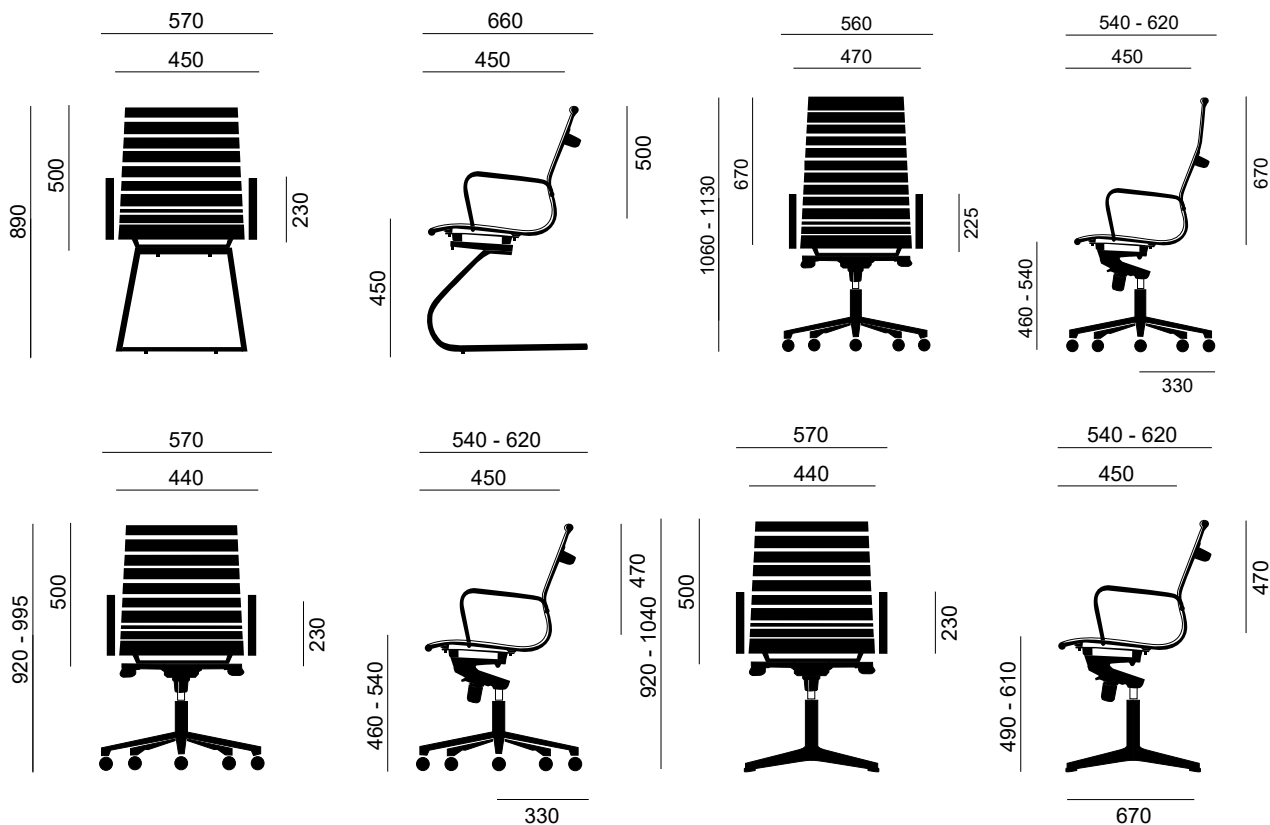

Berlín

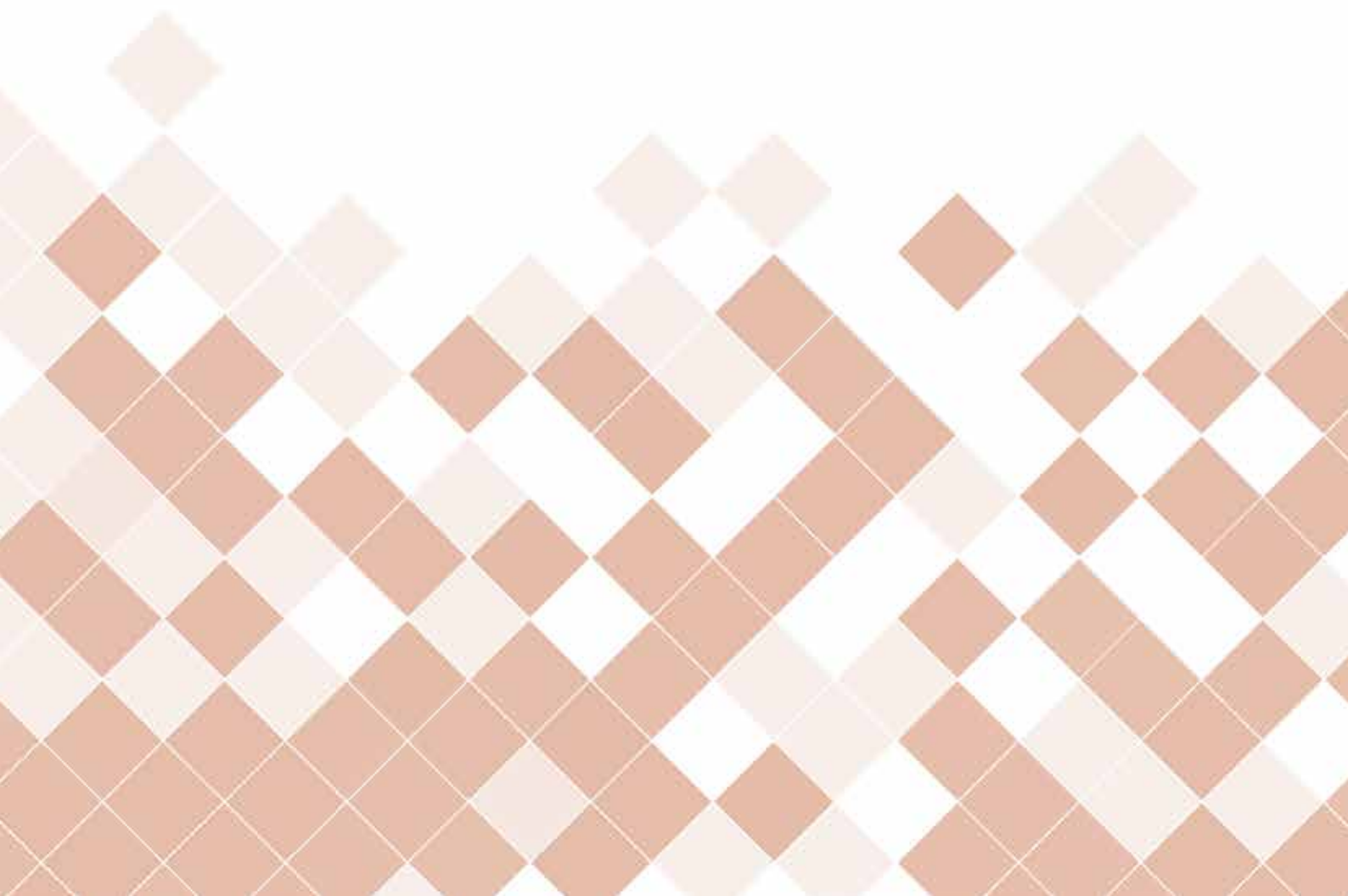





Su estructura en acero cromado con malla de alta resistencia, junto a sus dos alturas diferentes de respaldo y dos bases, permiten encontrar la solución para cada espacio de oficina.

La alta calidad de esta silla, da la posibilidad de crear una atmósfera sofisticada adaptable a cualquier entorno con la máxima comodidad.

GRUPO **INTERMOBEL**





- 1 Asiento y respaldo de una sola pieza, tapizado en malla con marco de acero.
- 2 Brazos con acabado cromado, integrados en la estructura.
- 3 Mecanismo basculante LUX, regulación con anclaje en cuatro posiciones y sistema antiretorno.
- 4 Control de tensión del mecanismo basculante en función del peso del usuario entre 45 y 120 kg.
- 5 Ajuste en altura mediante pistón de gas.
- 6 Base piramidal de acero cromado de 70 cm de diámetro y 5 radios.
- 7 Ruedas de 50 mm de Ø en nylon negro, con recubrimiento efecto cromado.
- 8 Opción respaldo alto y respaldo bajo.
- 9 Disponible en la versión de patín y base cuatro radios plana.



VIDEO DE USO

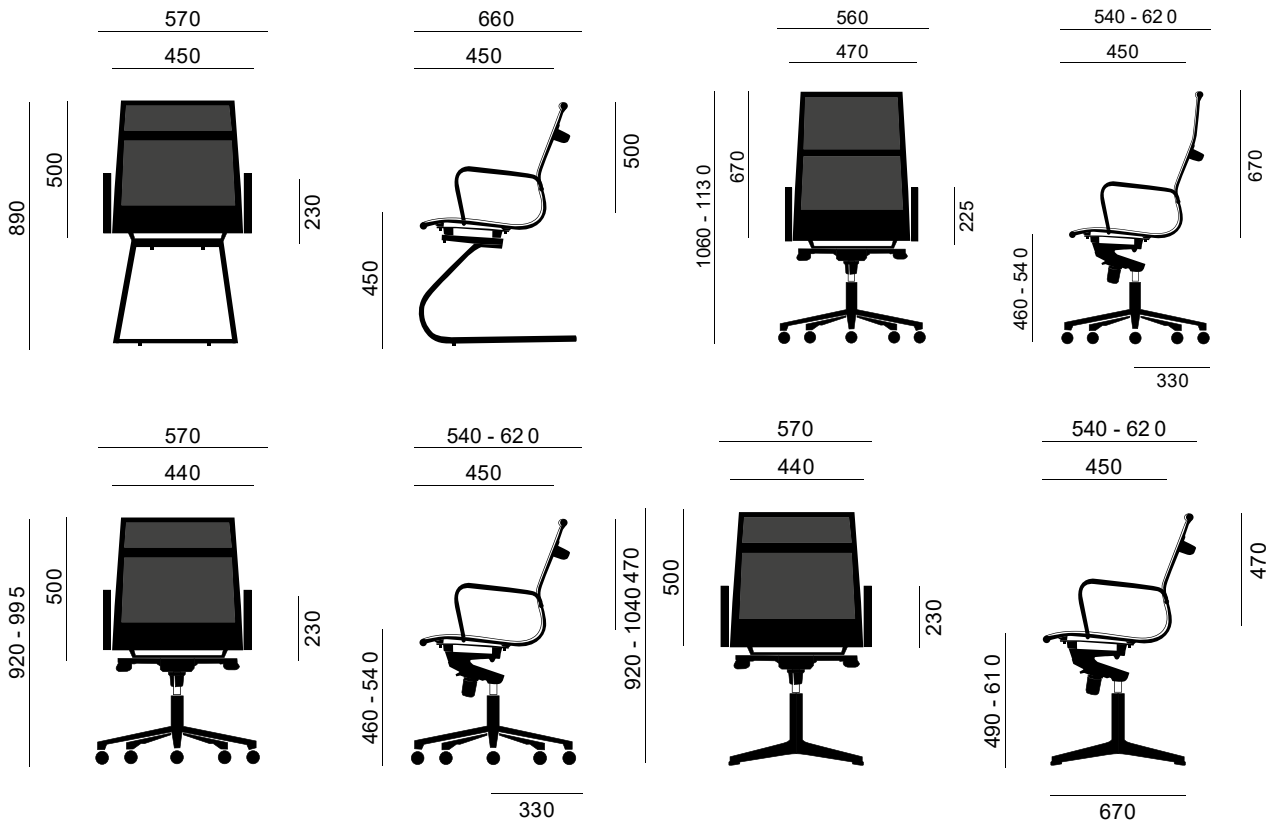

Oslo

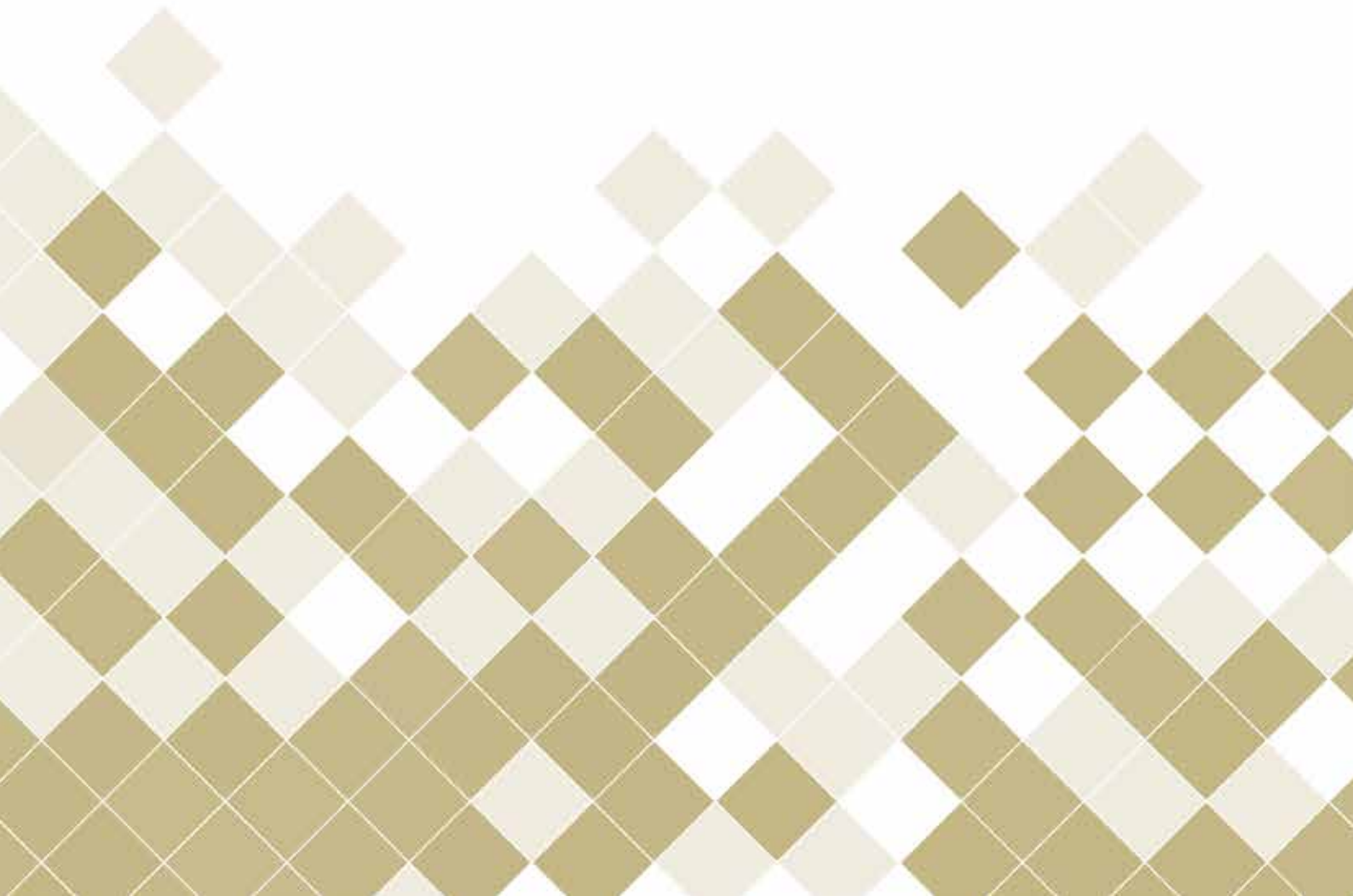





Sillón de dirección de
diseño geométrico que aporta
modernidad a la par que
elegancia.

Tapizado en ecopiel de alta
calidad con acabados cromados.
Gracias a su acolchado con
curvatura, amplía la sensación de
confort al mismo tiempo que
refleja distinción.

- 1 Cabezal integrado en el respaldo tapizado en ecopiel, con forma anatómica.
- 2 Respaldo con goma espuma de alta densidad y curvatura en la zona lumbar, tapizado en ecopiel color negro, con diseño geométrico.
- 3 Asiento con goma espuma de alta densidad, con geometría en consonancia con el respaldo, tapizado en ecopiel color negro.
- 4 Brazos fijos con reposabrazos en pvc.
- 5 Mecanismo basculante, sacando la palanca elevadora hacia afuera se activa el modo balanceo y hacia dentro se fija en ángulo recto.
- 6 Control de tensión del mecanismo basculante en función del peso del usuario entre 45 y 120 kg.
- 7 Ajuste en altura mediante pistón de gas.
- 8 Base piramidal de acero cromado de 70 cm de diámetro y 5 radios.
- 9 Ruedas de 50 mm de Ø en nylon negro.



GRUPO MUEBLES
INTERMOBEL

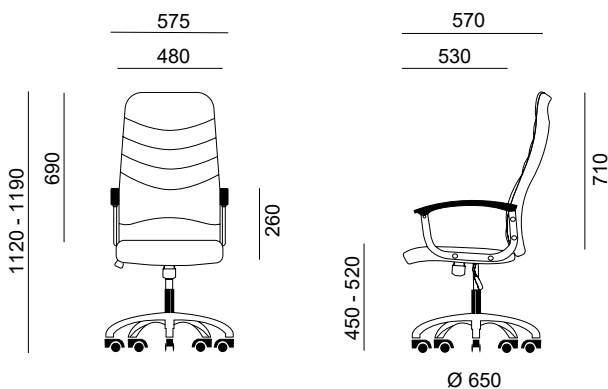

VIDEO DE USO



New Ergostone

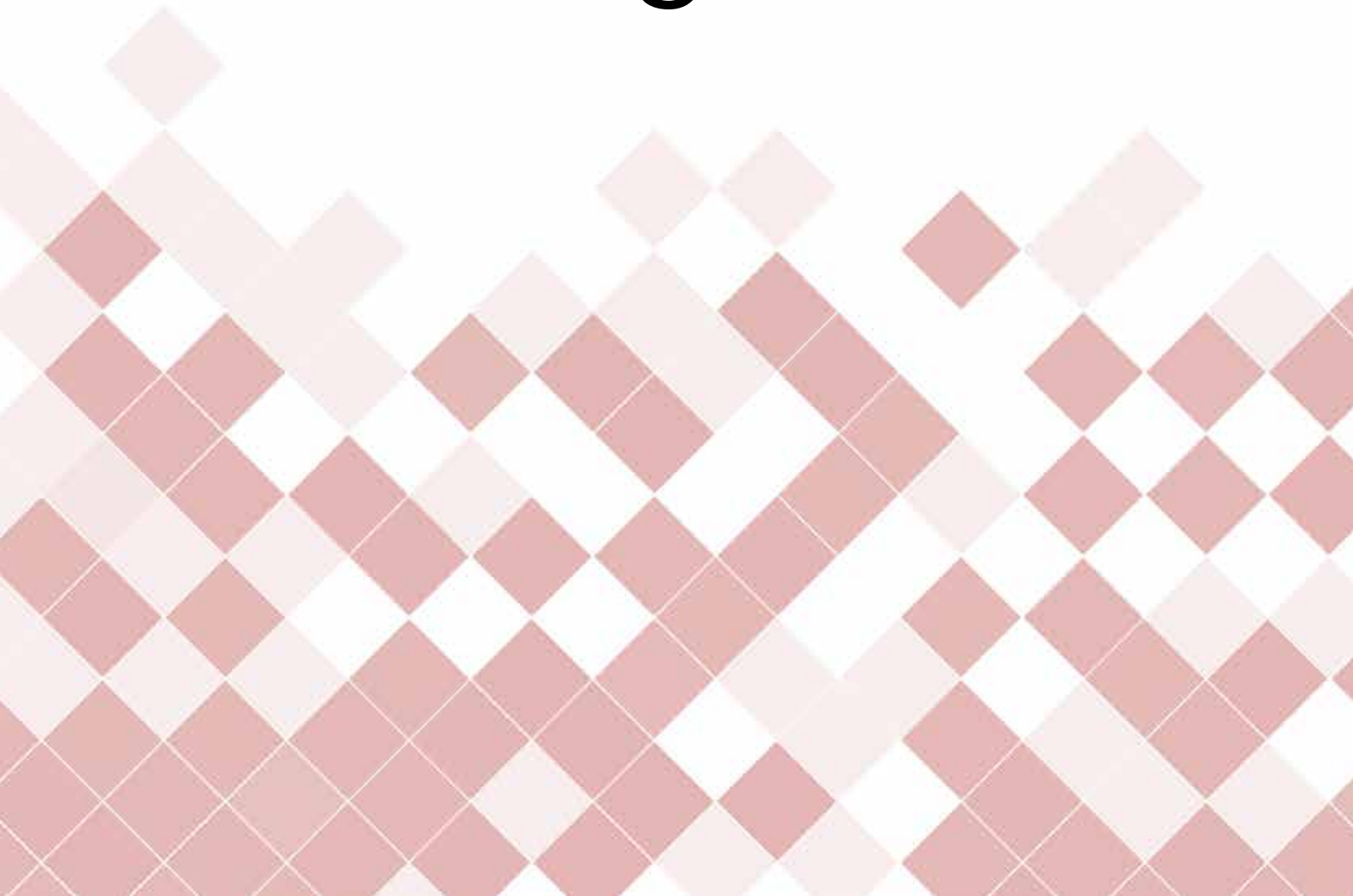



Hasta el último milímetro de esta silla está diseñado para una adaptación completa del usuario sea cual sea su peso, tamaño, altura y forma.

Respecto a sus calidades, en cada uno de sus mecanismos podemos observar la versión más avanzada, funcional y moderna de sus versiones.

Cualquier usuario que ya esté familiarizado con las sillas ergonómicas notará el gran salto evolutivo que esta silla significa.

GRUPO **INTERMOBEL**



1 Cabecero regulable en altura, con siete posiciones.

2 Respaldo de malla técnica, elástica, de alta resistencia con marco perimetral de polipropileno, todo ello en color negro.

3 El respaldo es regulable, en 5 posiciones en altura que, junto a la forma diferenciada entre espalda y lumbar (siendo cada una de ellas cóncava) se adapta al lumbar independientemente de la anatomía del usuario.

4 Asiento ergonómico posformado de goma espuma de alta densidad y curvatura en la parte delantera. Tapizado en tela flex color negro y con un embellecedor en la parte inferior de polipropileno.

5 El asiento dispone de sistema de traslación, lo que permite ajustar el asiento en profundidad hasta 6 cm pulsando el botón SLIDE.

6 Reposabrazos 3D. Ajustable en siete posiciones en altura; se puede regular en profundidad hasta 6 cm y tres posiciones de ángulo.

7 Mecanismo sincro. Regulación con anclaje en cuatro posiciones y sistema antiretorno. Pulsando el botón TILT.

8 Control de tensión del mecanismo sincro en función del peso del usuario entre 45 y 150 kg.

9 Ajuste en altura mediante pistón de gas en un ratio de 10 cm. Pulsando el botón LIFT.

10 Base piramidal de aluminio pulido de 66 cm de diámetro y 5 radios.

11 Ruedas de 65 mm de Ø con banda de goma y nylon negro.

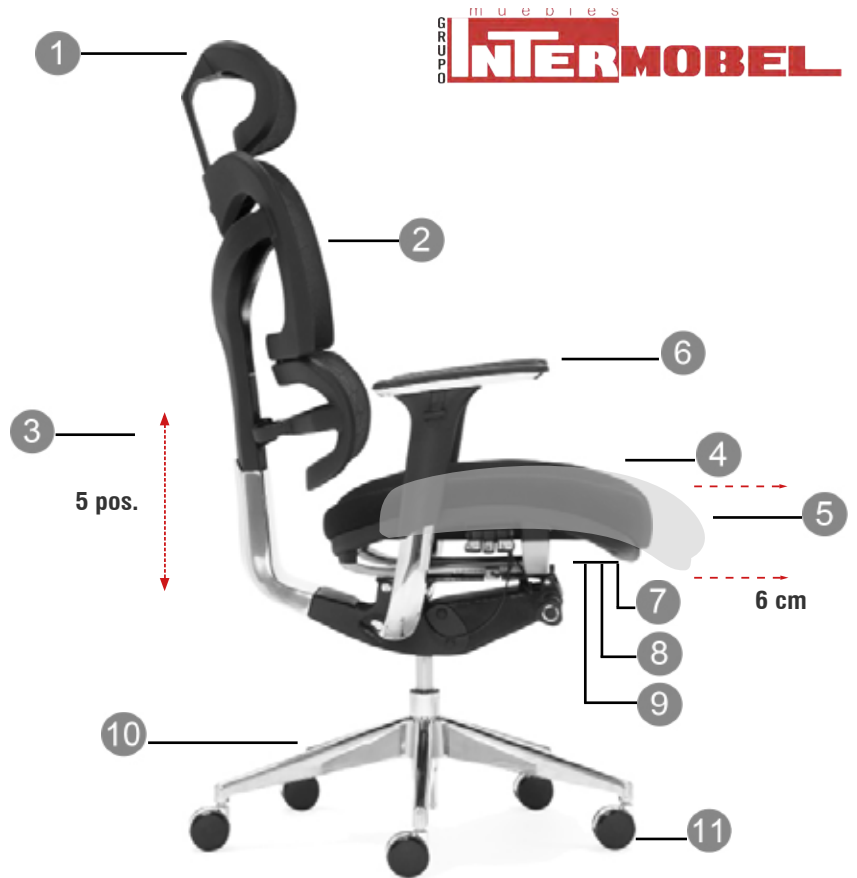

GRUPO MUEBLES **INTERMOBEL**

CONTROL DE AJUSTES



MANDO TILT

Manteniendo el mando abajo el modo balanceo esta activado. Pulsando el mando hacia arriba se fija la posición syncro.

MANDO SLIDE

Presionando el mando hacia arriba se fija la posición de traslación de asiento en la posición deseada.

MANDO LIFT

Presionando el mando hacia arriba se ajusta la altura del asiento.

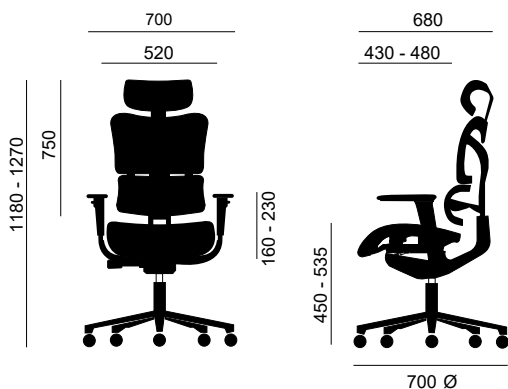

VIDEO DE USO



Toronto

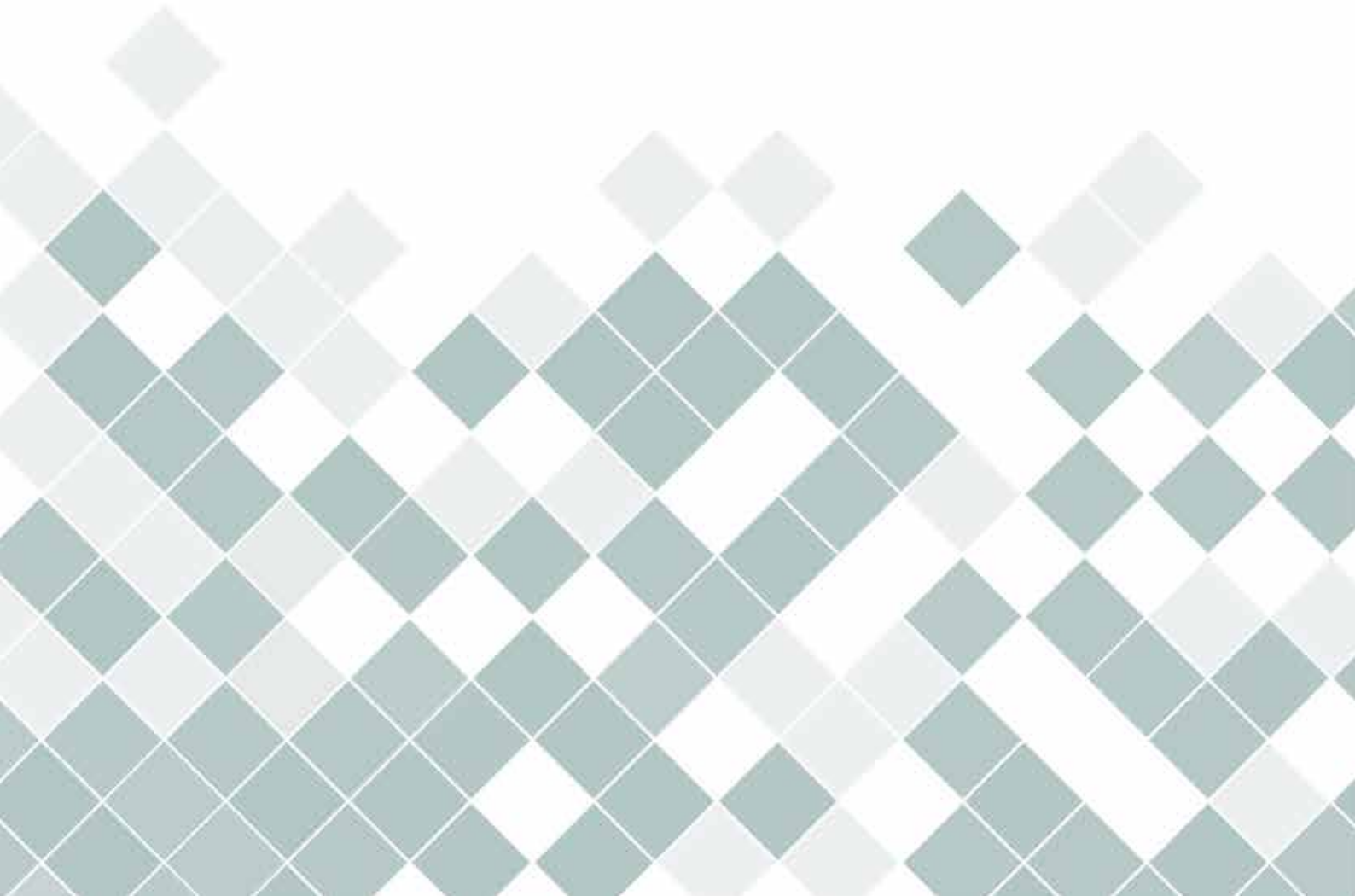



La fusión perfecta entre silla operativa y sillón de dirección por sus características y cualidades. Toronto es, la silla para las personas que quieren encontrar algo exclusivo dentro de la operatividad.



BRAZOS 3D



SOPORTE LUMBAR



CABECERO

MECANISMO SYNCRO

MECANISMO TRASLA

MALLA TÉCNICA

GRUPO **INTERMOBEL**



- 1 Cabecero regulable en altura, tapizado en malla.
- 2 Respaldo de malla negra de alta resistencia efecto tela con marco perimetral de polipropileno.
- 3 Asiento ergonómico posformado, tapizado en tela flex color negro y goma espuma de alta densidad con curvatura en la parte delantera. Embellecedor en la parte inferior de polipropileno.
- 4 El asiento dispone de sistema de traslación, lo que permite ajustar el asiento en profundidad hasta 7 cm.
- 5 Reposabrazos 3D. Ajustable en siete posiciones en altura; se puede regular en profundidad hasta 6 cm y tres posiciones de ángulo.
- 6 Soporte lumbar regulable en altura y profundidad.
- 7 Mecanismo sincro. Regulación con anclaje en cuatro posiciones y sistema antiretorno.
- 8 Control de tensión del mecanismo sincro en función del peso del usuario entre 45 y 130 kg.
- 9 Ajuste en altura mediante pistón de gas en un ratio de 10 cm.
- 10 Base piramidal de aluminio pulido de 66 cm de diámetro y 5 radios.
- 11 Ruedas de 65 mm de Ø. Ruedas blandas opcionales.



REPOSABRAZOS 3D

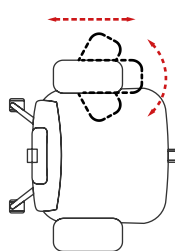

Con 7 posiciones de bloqueo definidas de fondo de brazo, 3 posiciones de ángulo de brazos y reposabrazos ajustable en altura y/o giratorios que ofrecen una mayor movilidad en el puesto de trabajo.



VIDEO DE USO

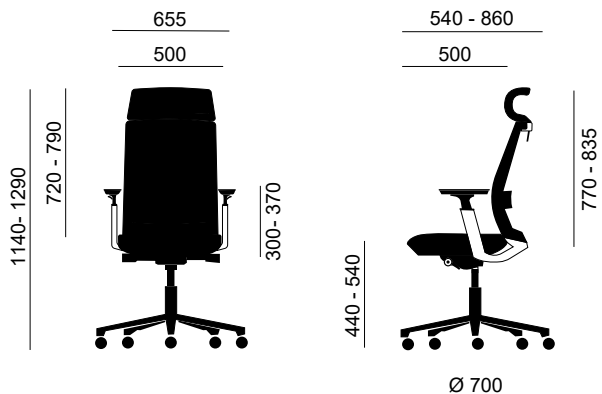

Tokio

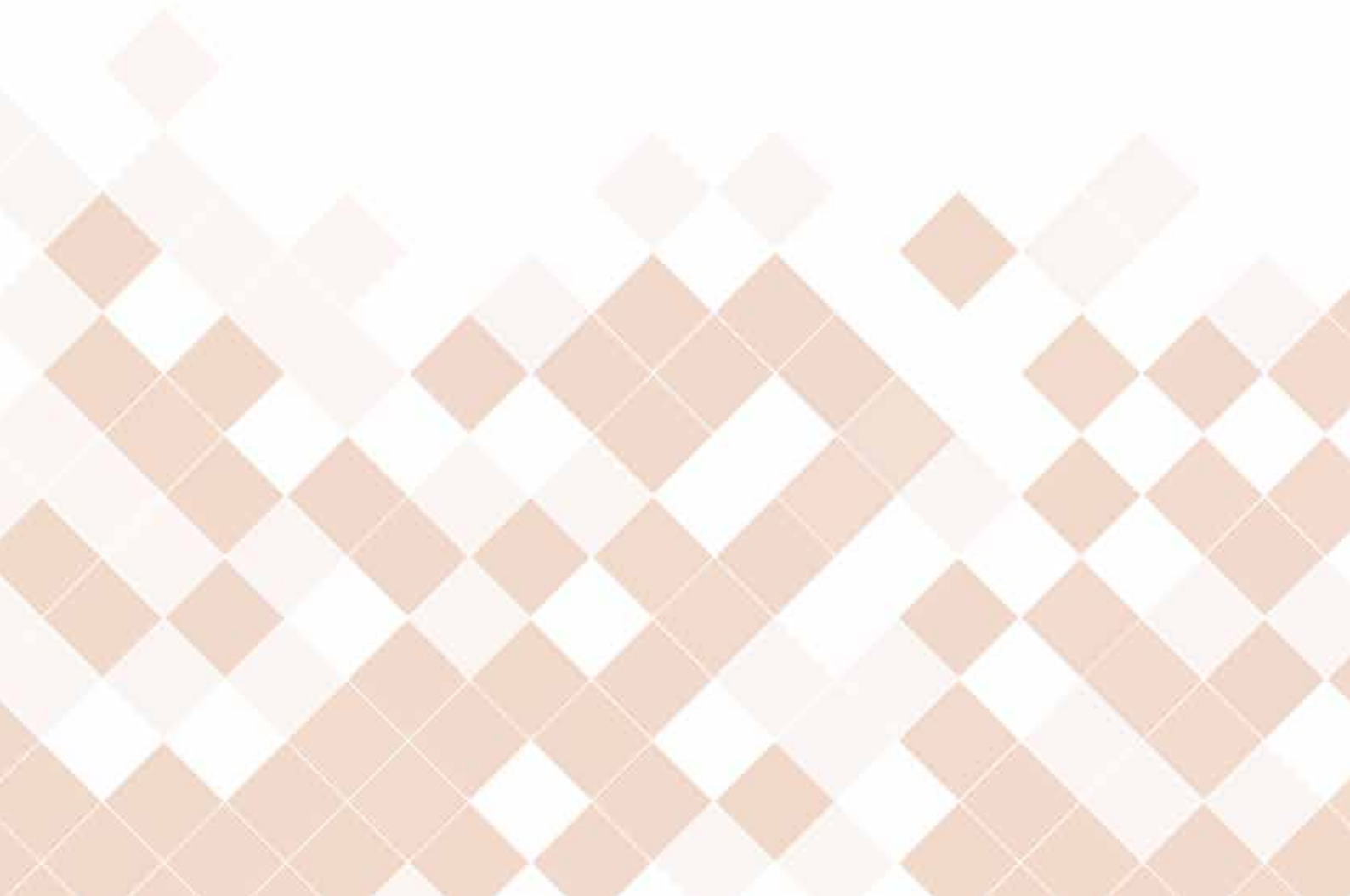





GRUPPO muebles **INTERMOBEL**

- 1 Cabecero integrado con curvatura para mejor adaptación.
- 2 Respaldo de malla negra de alta resistencia efecto tela con marco perimetral de polipropileno.
- 3 Asiento ergonómico posformado, tapizado en tela flex color negro y goma espuma de alta densidad con curvatura en la parte delantera. Embellecedor en la parte inferior de polipropileno.
- 4 Brazos fijos incluidos como parte de la estructura con acabado cromado. En la parte superior apoyo de goma.
- 5 Mecanismo sincro. Regulación con anclaje en cuatro posiciones y sistema antiretorno.
- 6 Control automático de tensión del mecanismo sincro, en función del peso del usuario entre 45 y 120 kg.
- 7 Ajuste en altura mediante pistón de gas en un ratio de 10 cm.
- 8 Base de aluminio pulido de 67 cm de diámetro y 5 radios.
- 9 Ruedas de 65 mm de Ø con banda de goma.



muebles
INTERMOBEL

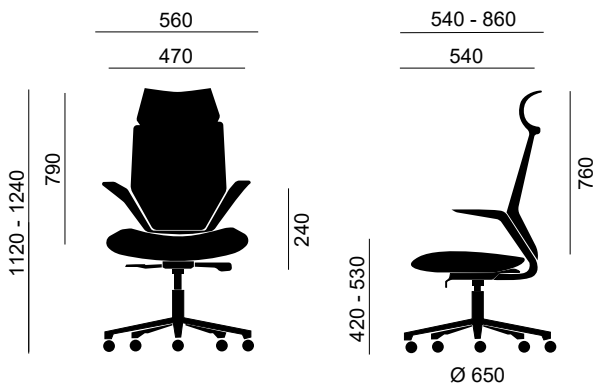

VIDEO DE USO



Montreal

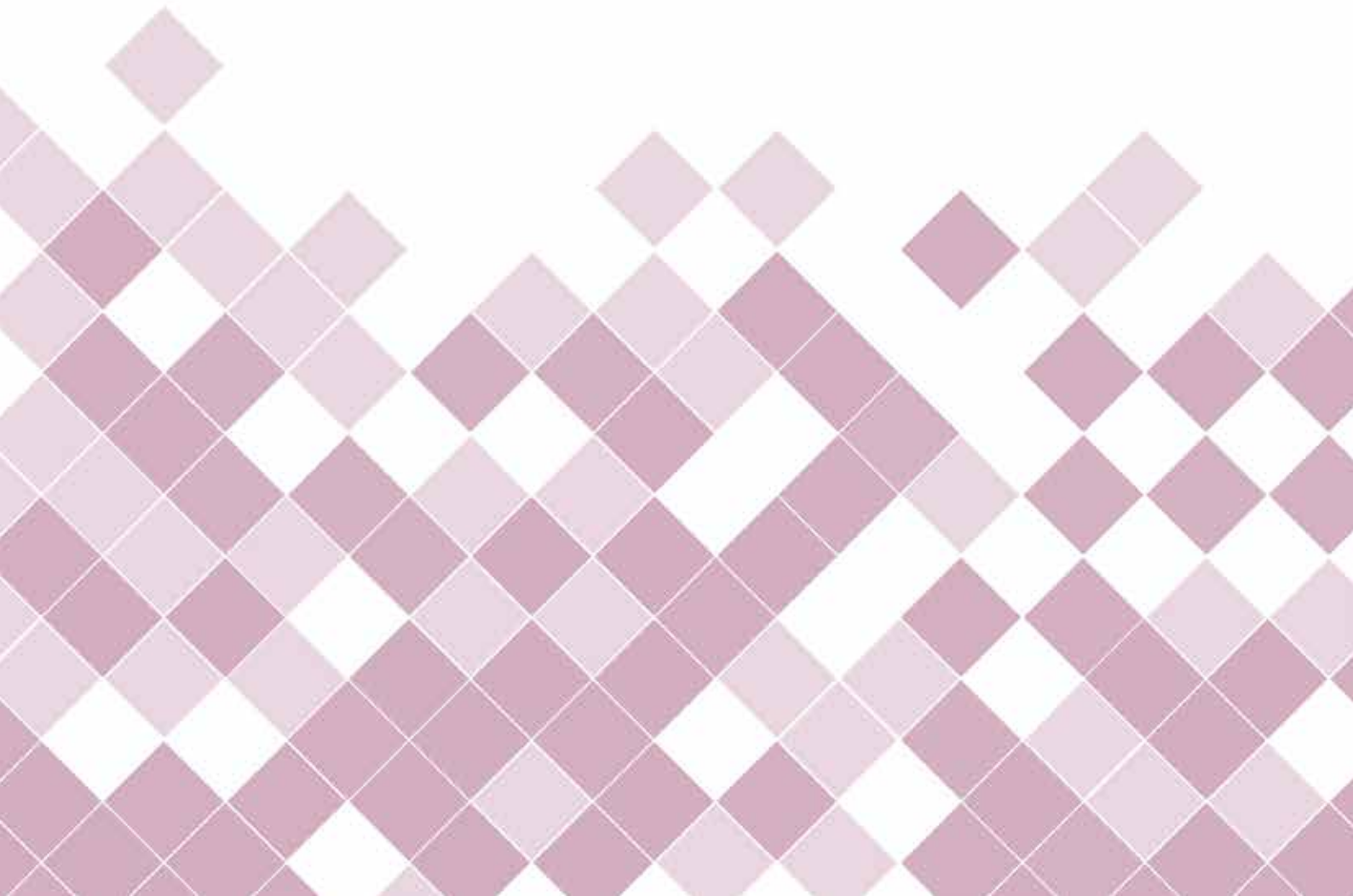





Silla operativa de alto rendimiento, que combina el diseño elegante , discreto y con una línea muy estilizada, con numerosas regulaciones para adaptarse a la anatomía del usuario .
Es una silla operativa de alta gama para los que buscan el equilibrio entre comodidad y diseño.

GRUPO **INTERMOBEL**



- 1 Cabecero regulable en altura en seis posiciones.
- 2 Respaldo de malla negra de alta resistencia con marco perimetral de polipropileno.
- 3 Asiento ergonómico posformado efecto visco , tapizado en tela flex color negro y goma espuma de alta densidad con curvatura en la parte delantera. Embellecedor en la parte inferior de polipropileno.
- 4 El asiento dispone de sistema de traslación, lo que permite ajustar el asiento en profundidad hasta 5 cm.
- 5 Reposabrazos 3D. Ajustable en 6 posiciones en altura; se puede regular en profundidad y ángulo.
- 6 Refuerzo lumbar regulable en altura.
- 7 Mecanismo sincro. Regulación con anclaje en cuatro posiciones y sistema antiretorno.
- 8 Control de tensión del mecanismo sincro en función del peso del usuario entre 45 y 120 kg.
- 9 Ajuste en altura mediante pistón de gas en un ratio de 10 cm.
- 10 Base de aluminio pulido de 65 cm de diámetro y 5 radios.
- 11 Ruedas de 65 mm de Ø con banda de goma.



REPOSABRAZOS 3D

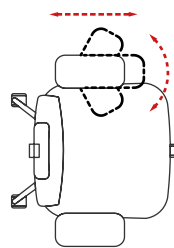

Con 7 posiciones de bloqueo definidas de fondo de brazo, 3 posiciones de ángulo de brazos y reposabrazos ajustable en altura y/o giratorios que ofrecen una mayor movilidad en el puesto de trabajo.

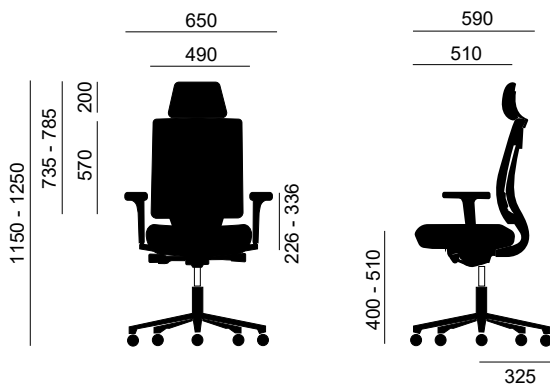

VIDEO DE USO



Atlanta

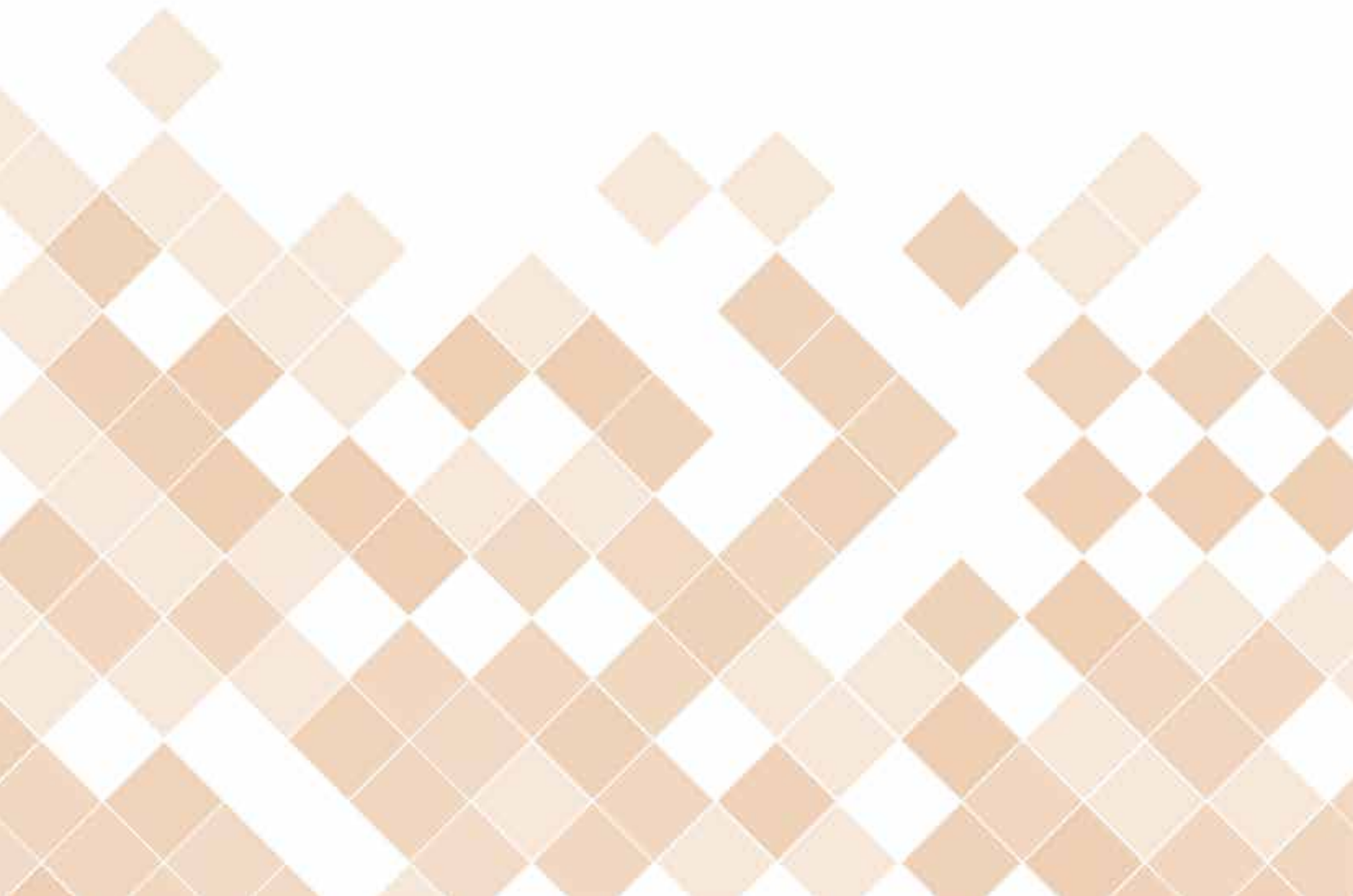





Esta silla de alta calidad cuenta con todas las características necesarias para conseguir una experiencia de asiento ergonómica. Su diseño es ideal para una amplia gama de entornos de oficina.



- 1 Cabecero regulable en altura en siete posiciones.
- 2 Respaldo de malla negra de alta resistencia efecto tela con marco perimetral de polipropileno.
- 3 Asiento ergonómico posformado efecto visco, tapizado en tela flex color negro y goma espuma de alta densidad con curvatura en la parte delantera. Embellecedor en la parte inferior de polipropileno .
- 4 Reposabrazos 3D. Ajustable en 6 posiciones en altura; se puede regular en profundidad y ángulo.
- 5 Refuerzo lumbar, regulable en altura.
- 6 Mecanismo sincro. Regulación con anclaje en cuatro posiciones y sistema antiretorno.
- 7 Control de tensión del mecanismo sincro en función del peso del usuario entre 45 y 120 kg.
- 8 Ajuste en altura mediante pistón de gas en un ratio de 10 cm.
- 9 Base de aluminio pulido de 65 cm de diámetro y 5 radios.
- 10 Ruedas de 65 mm de Ø con banda de goma.



REPOSABRAZOS 3D

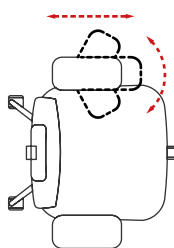

Con 7 posiciones de bloqueo definidas de fondo de brazo, 3 posiciones de ángulo de brazos y reposabrazos ajustable en altura y/o giratorios que ofrecen una mayor movilidad en el puesto de trabajo.



VIDEO DE USO

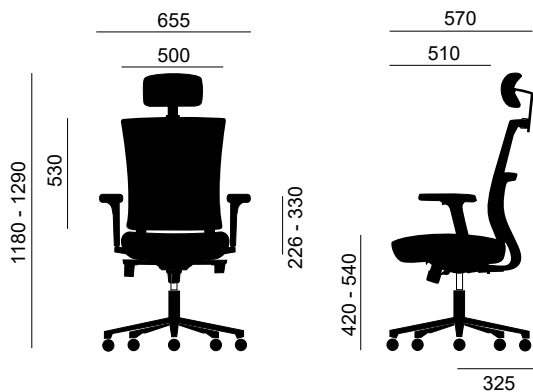

Boston

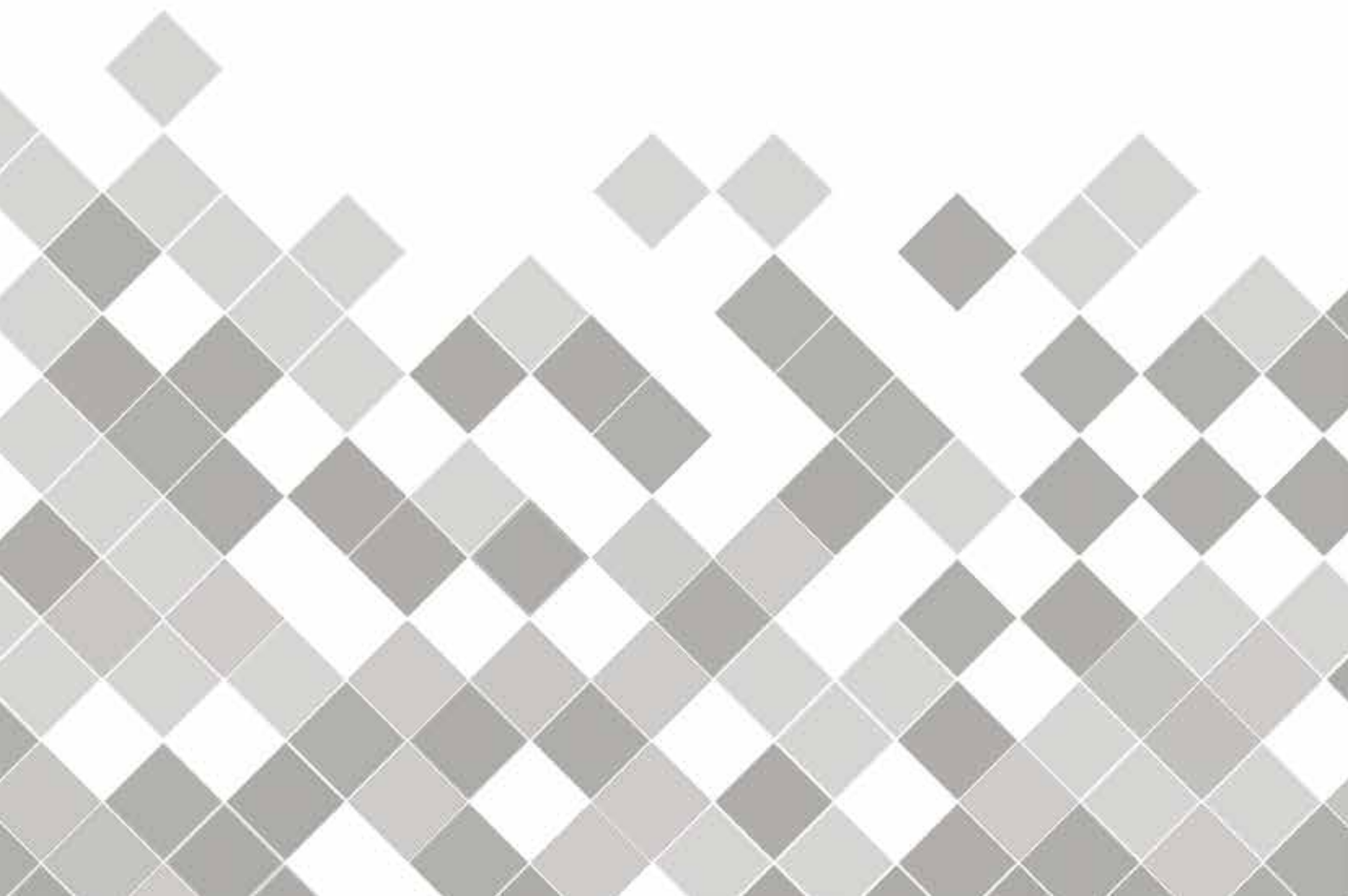





CABEZAL OPCIONAL



SOPORTE LUMBAR



TRASLACIÓN OPCIONAL



BRAZOS 2D

SOPORTE LUMBAR 2D

La altura se ajusta manualmente empujando el mecanismo arriba y abajo. Girando se ajusta la profundidad.



4 COLORES

TELA "NIDO DE ABEJA"

MECANISMO SYNCRO

RUEDAS BLANDAS DE SERIE



Desde las entidades corporativas hasta en una casa, Boston, por su forma, ajustes, colores y calidades, se adapta a la perfección a entorno y situación. Tiene regulable desde el cabezal y el soporte lumbar, pasando por altura y respaldo, hasta brazos y asiento. A ser infinitamente regulable, le sumamos que está disponible en cuatro colores a disposición de los mas corporativos y creativos.

- 1 Cabecero opcional, regulable en altura en tres posiciones y profundidad con un ángulo de 120°.
- 2 Respaldo de malla de alta resistencia efecto tela con marco perimetral de polipropileno en color negro. La malla puede ser en azul, naranja, rojo o negro.
- 3 Asiento ergonómico posformado, tapizado en tela "nido de abeja", azul, naranja, rojo o negro según la elección del modelo y relleno de goma espuma de alta densidad con curvatura en la parte delantera. Embellecedor en la parte inferior de polipropileno.
- 4 El asiento dispone de manera opcional, de sistema de traslación, lo que permite ajustar el asiento en profundidad.
- 5 Reposabrazos ajustable en 6 posiciones en altura y regulable en ángulo en tres posiciones.
- 6 Soporte lumbar almohadillado, regulable en altura y profundidad.
- 7 Mecanismo sincro. Regulación con anclaje en cuatro posiciones y sistema antiretorno.
- 8 Control de tensión del mecanismo sincro en función del peso del usuario entre 45 y 120 kg.
- 9 Ajuste en altura mediante pistón de gas en un ratio de 10 cm.
- 10 Base de nylon de 66 cm de diámetro y 5 radios.
- 11 Ruedas de 50 mm de Ø con banda de goma blanca y nylon negro.



OPCIÓN TABURETE

Disponible la opción de transformar la silla en taburete añadiendo aro reposapiés y pistón de gas alto.



610 - 810



VIDEO DE USO

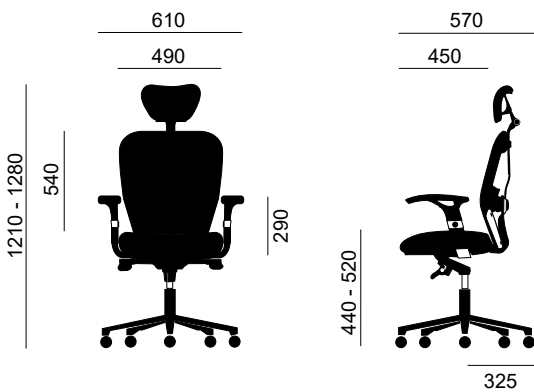

Niza

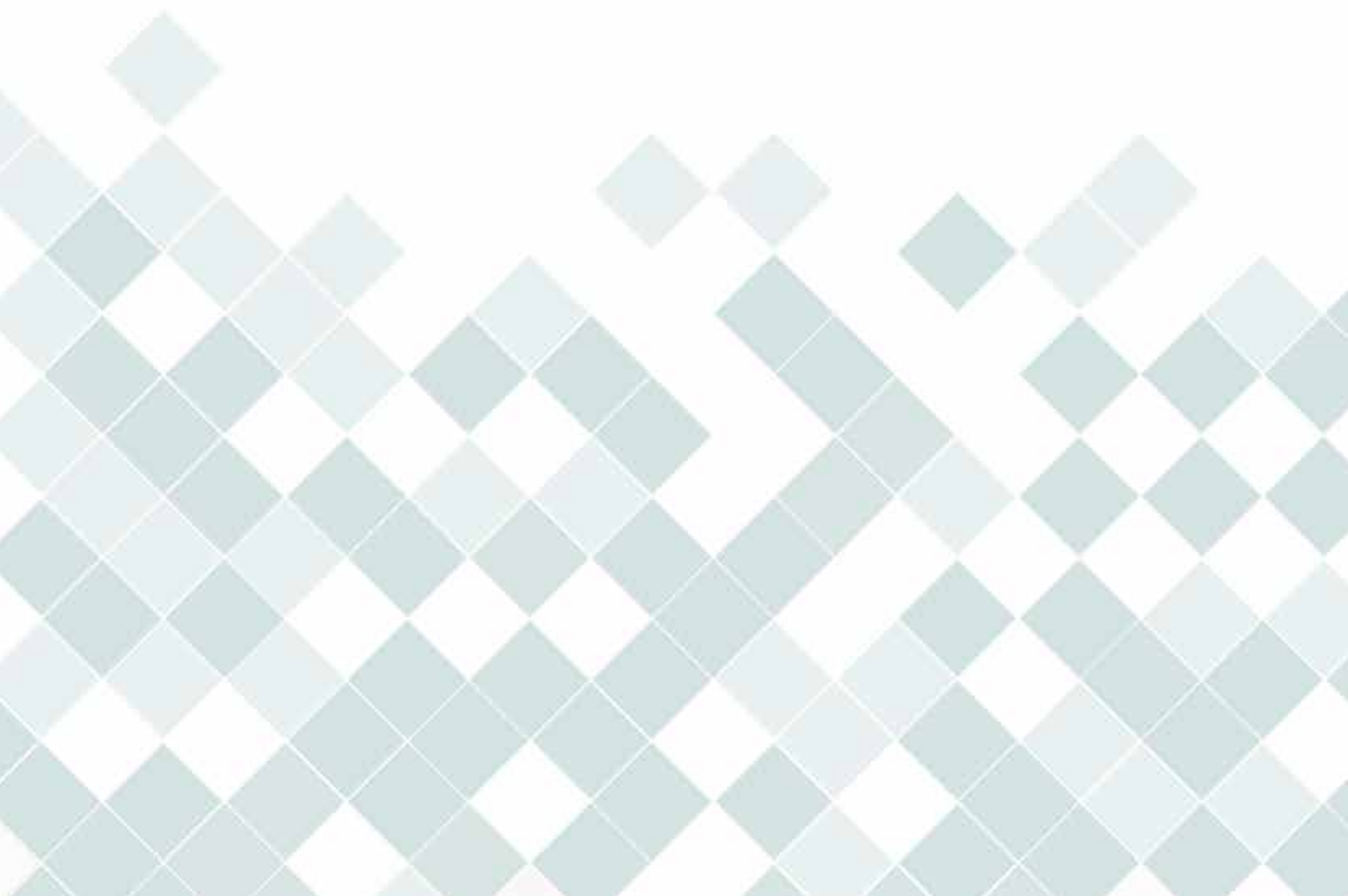





GRUPO m u e b l e s
INTERMOBEL

Niza, la silla de oficina donde estética y adaptabilidad combinan a la perfección. Elegante en sus cuatro formatos, además posee mecanismos de alta calidad, lo que la convierte en la silla perfecta tanto para oficina como para hogar.

- 1 Cabecero opcional, regulable en altura y la curvatura varía la profundidad gradualmente.
- 2 Respaldo de malla de alta resistencia efecto tela con marco perimetral de polipropileno, en negro o blanco según el modelo.
- 3 Asiento ergonómico posformado, tapizado en tela flex color negro o gris según el modelo y goma espuma de alta densidad con curvatura en la parte delantera. Embellecedor en la parte inferior de polipropileno.
- 4 El asiento dispone de sistema de traslación, lo que permite ajustar el asiento en profundidad.
- 5 Brazos: 3D en versión blanco y 1D en versión negro. Los dos son regulables en altura y en el modelo en blanco también en profundidad y ángulo.
- 6 Refuerzo lumbar, regulable en altura.
- 7 Mecanismo sincro. Regulación con anclaje en cuatro posiciones y sistema antiretorno.
- 8 Estructura de nylon, disponible en blanco y en negro.
- 9 Control de tensión del mecanismo sincro en función del peso del usuario entre 45 y 120 kg.
- 10 Ajuste en altura mediante pistón de gas en un ratio de 10 cm.
- 11 Base piramidal de acero cromado de 70 cm de diámetro y 5 radios.
- 12 Ruedas blandas de 60 mm de Ø.



**REPOSABRAZOS 3D
(MODELO EN BLANCO)**

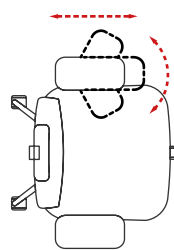

Con 7 posiciones de bloqueo definidas de fondo de brazo, 3 posiciones de ángulo de brazos y reposabrazos ajustable en altura y/o giratorios que ofrecen una mayor movilidad en el puesto de trabajo.

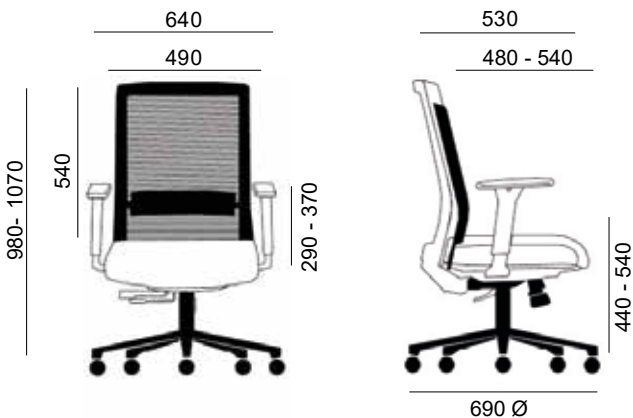

VIDEO DE USO



Lyon

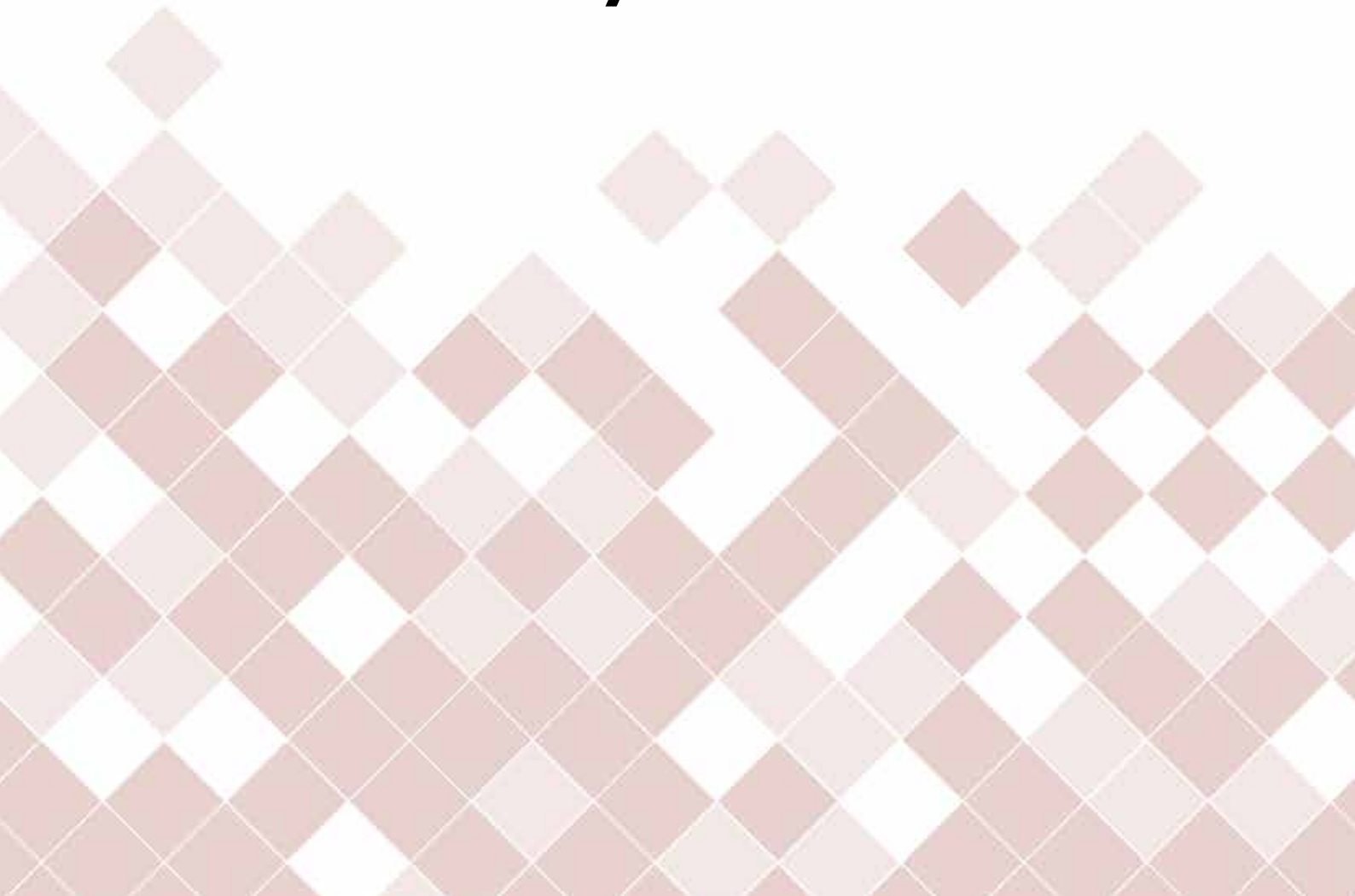





muebles
GRUPO **INTERMOBEL**



- 1 Respaldo de malla de alta resistencia efecto tela con marco perimetral de polipropileno en negro o blanco según el modelo.
- 2 Asiento ergonómico de inyección posformado, tapizado en tela flex color negro o gris según modelo. Embellecedor en la parte inferior de polipropileno.
- 3 El asiento dispone de sistema de traslación, lo que permite ajustar el asiento en profundidad.
- 4 Soporte lumbar bizona regulable en altura.
- 5 Brazos: 3D en versión blanco y 1D en versión negro. Los dos son regulables en altura y en el modelo en blanco también en profundidad y ángulo.
- 6 Mecanismo sincro. Regulación con anclaje en tres posiciones y sistema antiretorno.
- 7 Estructura de nylon, disponible en blanco y en negro.
- 8 Control de tensión del mecanismo sincro en función del peso del usuario entre 45 y 120 kg.
- 9 Ajuste en altura mediante pistón de gas en un ratio de 10 cm.
- 10 Base piramidal de nylon de 69 cm de diámetro y 5 radios, blanca o negra según modelo.
- 11 Ruedas blandas de 60 mm de Ø.



**REPOSABRAZOS 3D
(MODELO EN BLANCO)**

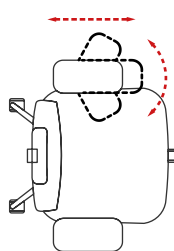

Con 7 posiciones de bloqueo definidas de fondo de brazo, 3 posiciones de ángulo de brazos y reposabrazos ajustable en altura y/o giratorios que ofrecen una mayor movilidad en el puesto de trabajo.

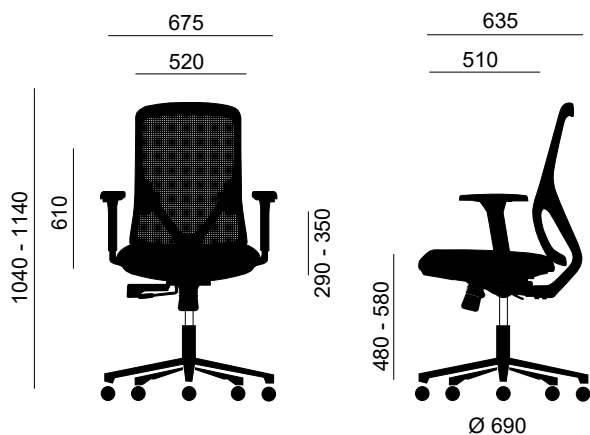

VIDEO DE USO



Nantes

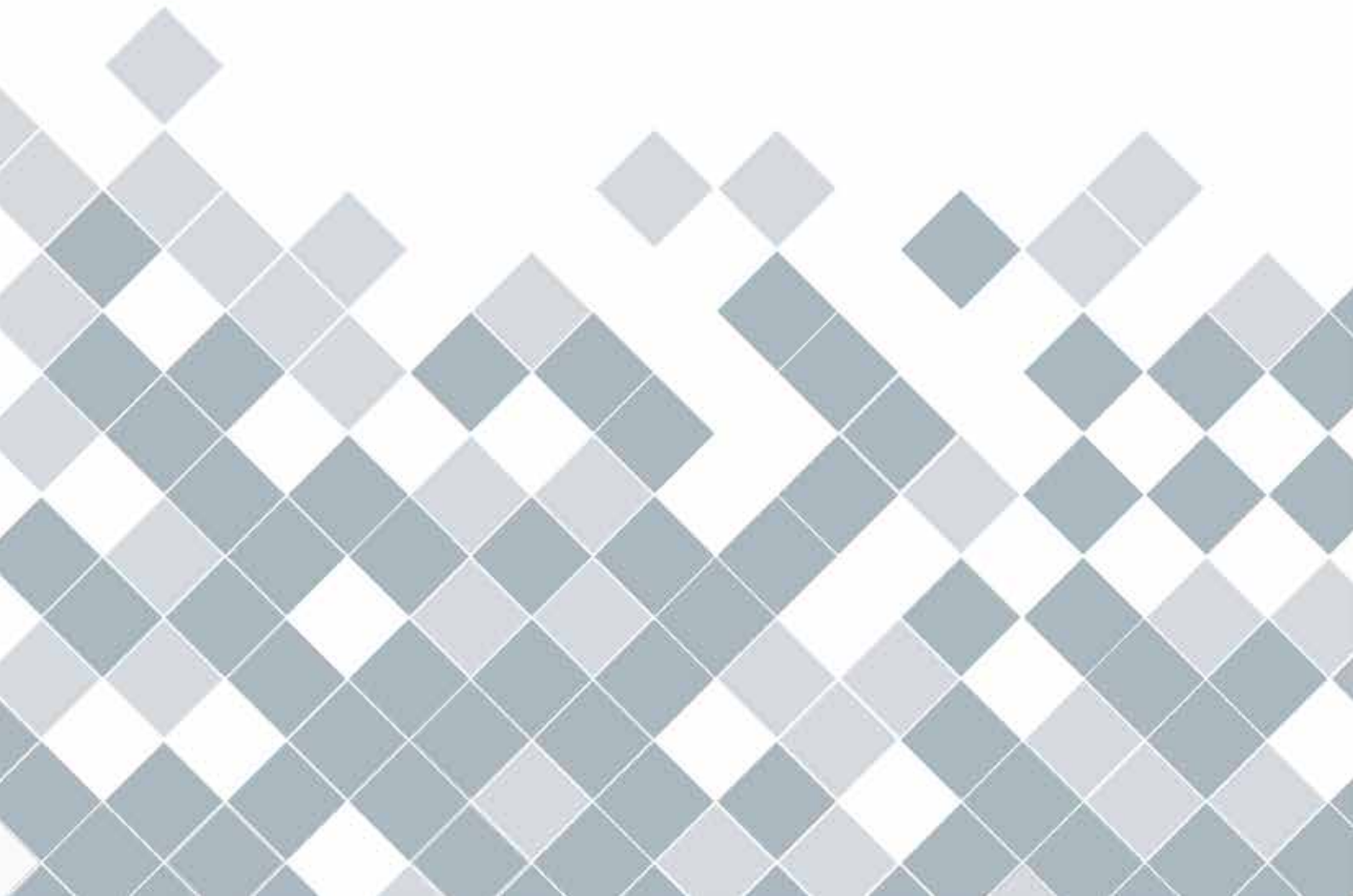



- 1 Respaldo de malla de alta resistencia efecto tela con marco perimetral de polipropileno que con su curvatura aporta tensión lumbar, en negro o blanco según el modelo.
- 2 Asiento ergonómico de inyección, tapizado en tela flex color negro o gris según el modelo, con curvatura en la parte delantera. Embellecedor en la parte inferior de polipropileno.
- 3 El asiento dispone de sistema de traslación, lo que permite ajustar el asiento en profundidad.
- 4 Brazos: 3D en versión blanco y 1D en versión negro. Los dos son regulables en altura y en el modelo en blanco también en profundidad y ángulo.
- 5 Mecanismo sincro. Regulación con anclaje en tres posiciones y sistema antiretorno.
- 6 Estructura de nylon, disponible en blanco y en negro.
- 7 Control de tensión del mecanismo sincro en función del peso del usuario entre 45 y 120 kg.
- 8 Ajuste en altura mediante pistón de gas en un ratio de 10 cm.
- 9 Base piramidal de nylon de 69 cm de diámetro y 5 radios, en blanco o negro según modelo.
- 10 Ruedas blandas de 60 mm de Ø.



**REPOSABRAZOS 3D
(MODELO EN BLANCO)**

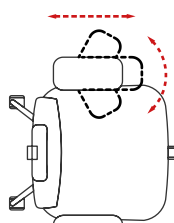

Con 7 posiciones de bloqueo definidas de fondo de brazo, 3 posiciones de ángulo de brazos y reposabrazos ajustable en altura y/o giratorios que ofrecen una mayor movilidad en el puesto de trabajo.

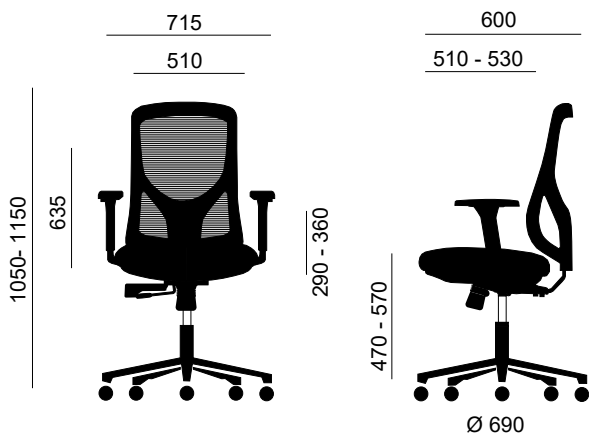

VIDEO DE USO



Chicago

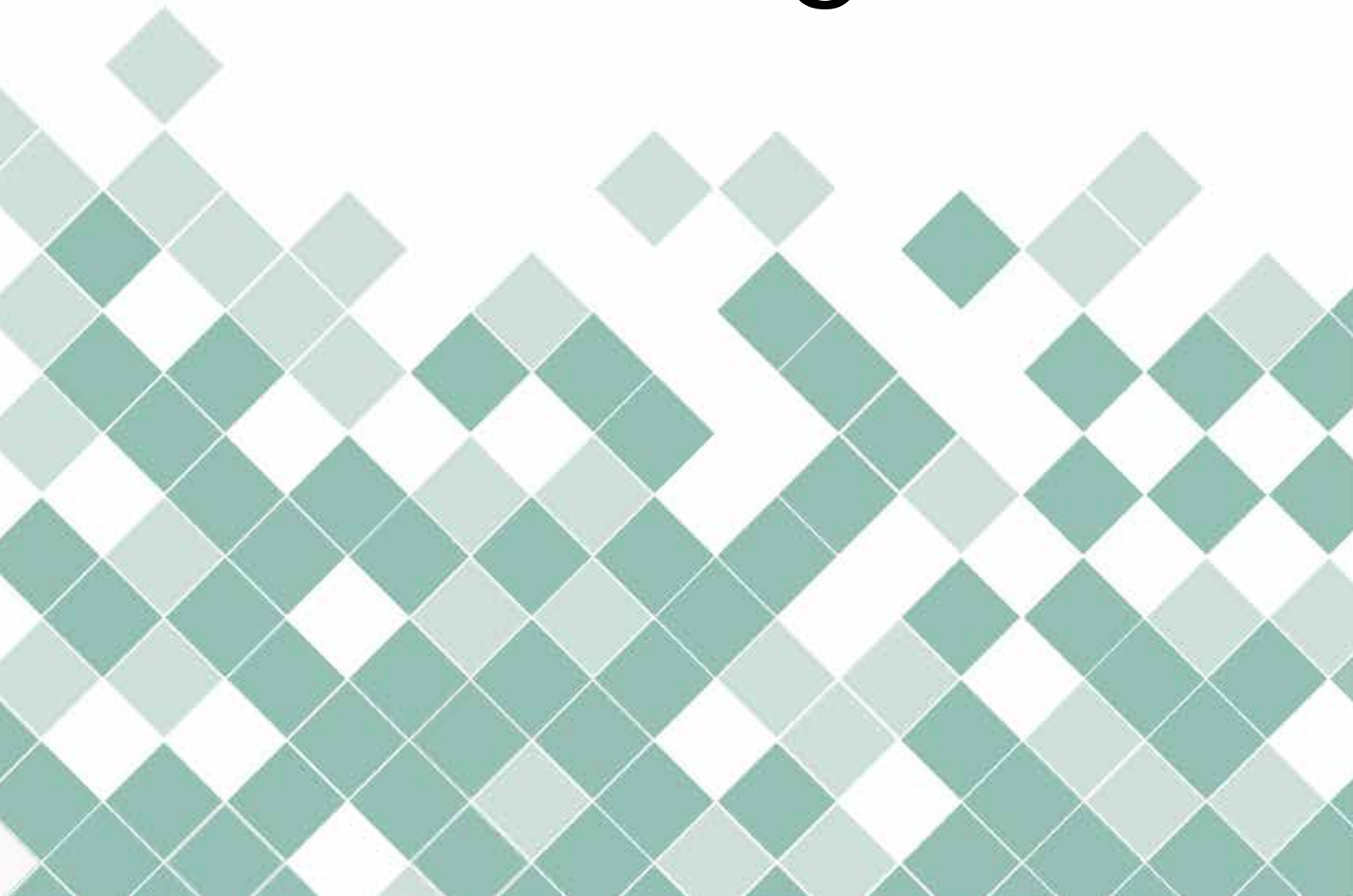





muebles
INTERMOBEL



- 1 Respaldo de malla de alta resistencia en color negro con alto nivel de transpirabilidad.
- 2 Asiento con goma espuma de alta densidad y tapizado en color negro.
- 3 Brazos regulables en altura.
- 4 Mecanismo basculante LUX, regulación con anclaje en cuatro posiciones y sistema antiretorno.
- 5 Soporte lumbar con muelle de presión.
- 6 Estructura de nylon y fibra de vidrio en color negro.
- 7 Control de tensión del mecanismo basculante en función del peso del usuario entre 45 y 120 kg.
- 8 Ajuste en altura mediante pistón de gas.
- 9 Base piramidal de nylon y fibra de vidrio de 63 cm de diámetro y 5 radios.
- 10 Ruedas de 50mm en nylon negro.



GRUPO MUEBLES
INTERMOBEL

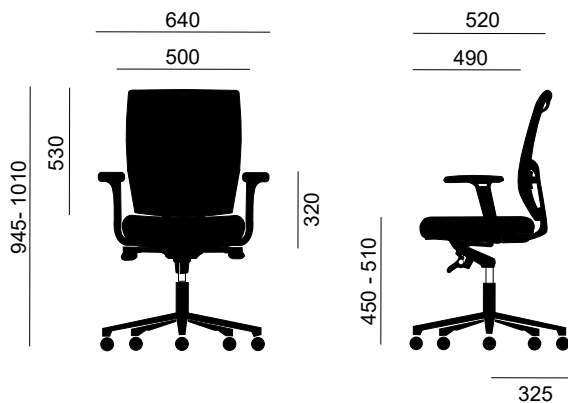

VIDEO DE USO



Cali

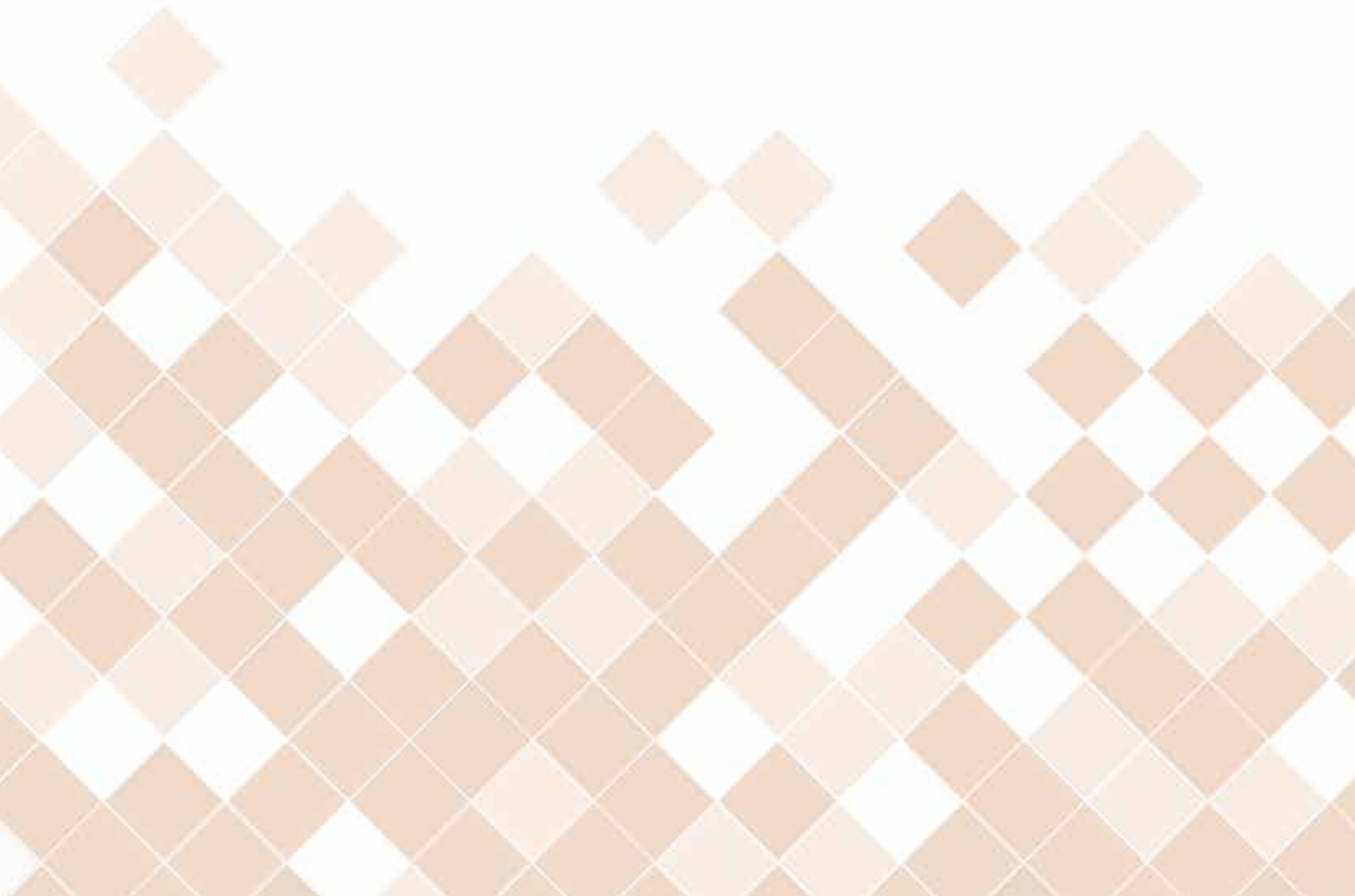





muebles
GRUPO **INTERMOBEL**

- 1 Cabecero con curvatura, regulable en altura e inclinación.
- 2 Respaldo de malla de alta resistencia cuya curvatura actúa como soporte lumbar, con marco perimetral de polipropileno, en negro.
- 3 Asiento ergonómico con espuma de alta densidad, tapizado en tela flex color negro. Embellecedor en la parte inferior de polipropileno.
- 4 Reposabrazos regulable en altura.
- 5 Mecanismo sincro. Regulación con anclaje en tres posiciones y sistema antiretorno.
- 6 Control de tensión del mecanismo sincro en función del peso del usuario entre 45 y 120 kg.
- 7 Ajuste en altura mediante pistón de gas en un ratio de 8 cm.
- 8 Base piramidal de nylon de 69 cm de diámetro y 5 radios.
- 9 Ruedas blandas de 55 mm de Ø.

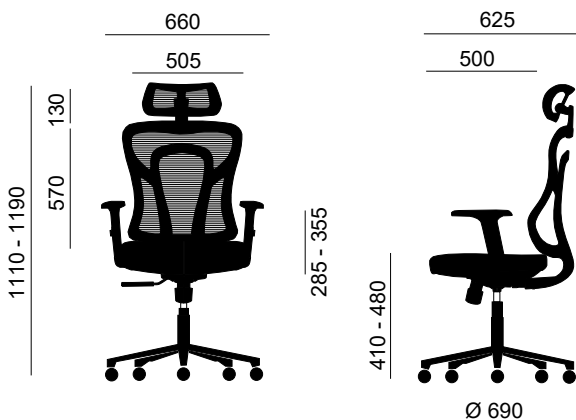

VIDEO DE USO



Malta





La silueta de Malta refleja la combinación perfecta entre lo estético y lo técnico. Sus acabados están pensados para darle un toque de singularidad a través del aluminio, la malla y el tapizado de nido de abeja a la par que confort y comodidad al usuario con su inclinación LUX, goma espuma de alta densidad y una malla transpirable.

GRUPO
muebles
INTERMOBEL



- 1 Respaldo de malla de alta resistencia en color negro con alto nivel de transpirabilidad.
- 2 Asiento con goma espuma de alta densidad y tapizado de nido de abeja en color negro.
- 3 Reposabrazos en 2D. Ajuste en altura y en ángulo, tienen almohadillas de goma en la parte superior y en los laterales el acabado es cromo.
- 4 Mecanismo basculante LUX, regulación con anclaje en cuatro posiciones y sistema antiretorno.
- 5 Estructura de nylon y fibra de vidrio en color negro y acero cromado.
- 6 Control de tensión del mecanismo basculante en función del peso del usuario entre 45 y 120 kg.
- 7 Ajuste en altura mediante pistón de gas.
- 8 Base piramidal de aluminio pulido de 66 cm de diámetro y 5 radios.
- 9 Ruedas de 50 mm de Ø con banda de goma y nylon en negro.



REPOSABRAZOS 2D

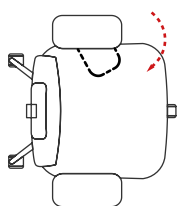

Los reposabrazos 2D de efecto acero cromado (ajuste vertical y giratorio) tienen almohadillas de goma, hacen que sea muy fácil encontrar una postura cómoda con la que poder trabajar con agilidad.



VIDEO DE USO

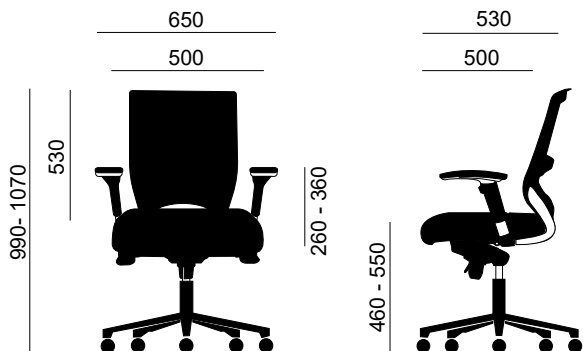

Ankara

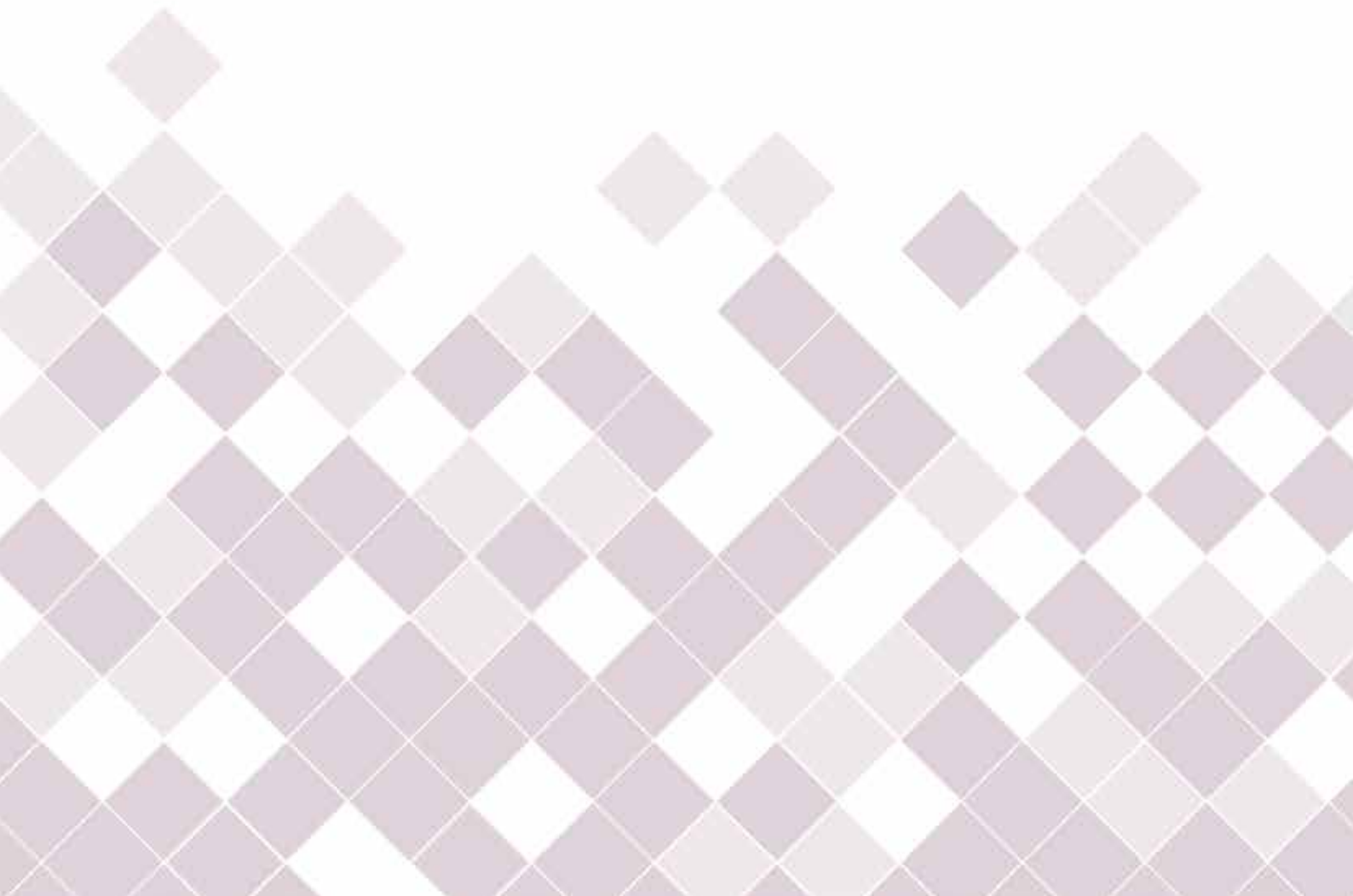



Cabezal	Soporte lumbar	Brazos	Syncro	Base metálica
✓	✓	3 D	✓	✓



Ankara es sin lugar a duda la silla de las mil personas. Nunca antes una silla estuvo diseñada para tantos cuerpos. Sus múltiples posiciones permiten adaptarse a infinitos pesos, alturas, lugares y ocupaciones. Es, en una palabra, infalible.

GRUPO **INTERMOBEL**

- 1 Cabecero regulable en altura con tres posiciones y profundidad con un ángulo de 120°. Soporte en aluminio pulido.
- 2 Respaldo de malla negra de alta resistencia efecto tela con marco perimetral de polipropileno.
- 3 Asiento ergonómico posformado, tapizado en tela flex color negro y goma espuma de alta densidad con curvatura en la parte delantera. Embellecedor en la parte inferior de polipropileno.
- 4 Reposabrazos 3D. Ajustable en 6 posiciones en altura; se puede regular en profundidad y ángulo.
- 5 Soporte lumbar almohadillado, regulable en altura y profundidad.
- 6 Mecanismo sincro. Regulación con anclaje en cuatro posiciones y sistema antiretorno.
- 7 Control de tensión del mecanismo sincro en función del peso del usuario entre 45 y 120 kg.
- 8 Ajuste en altura mediante pistón de gas en un ratio de 10 cm.
- 9 Base piramidal de aluminio pulido de 66 cm de diámetro y 5 radios.
- 10 Ruedas de 50 mm de Ø en nylon negro. Ruedas blandas opcionales.



REPOSABRAZOS 3D

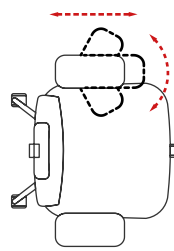

Con 7 posiciones de bloqueo definidas de fondo de brazo, 3 posiciones de ángulo de brazos y reposabrazos ajustable en altura y/o giratorios que ofrecen una mayor movilidad en el puesto de trabajo.



VIDEO DE USO

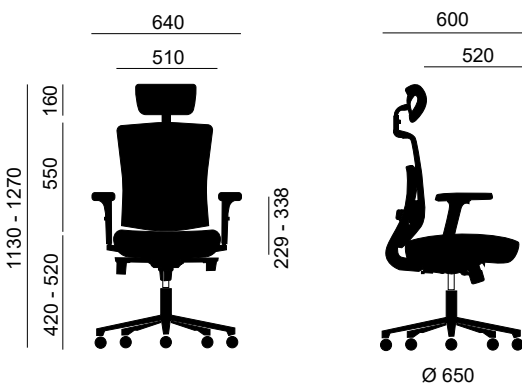

Lima

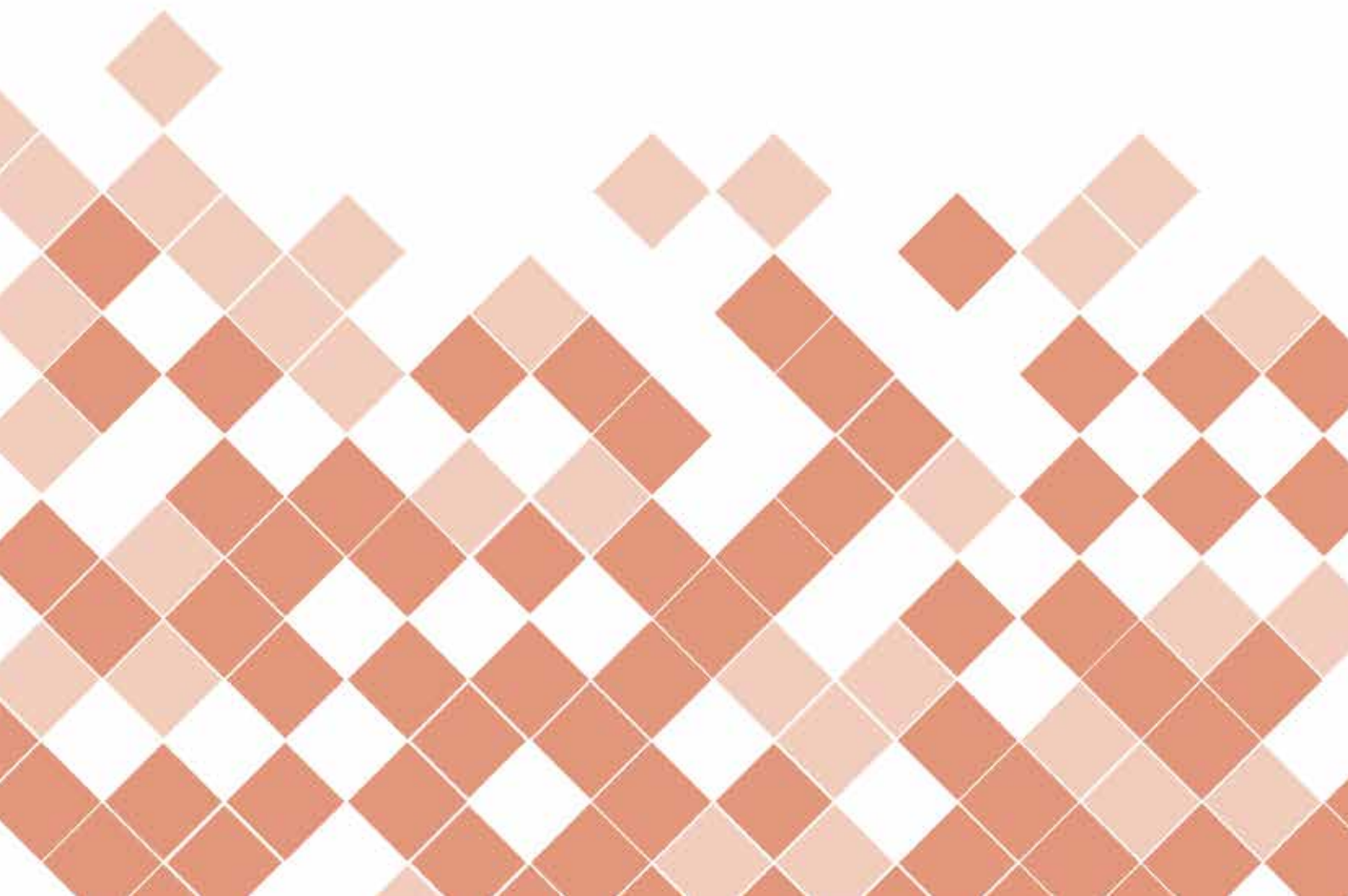





- 1 Respaldo de malla de alta resistencia efecto tela con marco perimetral de polipropileno negro.
- 2 Asiento ergonómico de inyección posformado, tapizado en tela flex color negro. Embellecedor en la parte inferior de polipropileno.
- 3 Reposabrazos regulables en altura.
- 4 Refuerzo lumbar, regulable en altura.
- 5 Mecanismo sincro. Regulación con anclaje en tres posiciones y sistema antiretorno.
- 6 Control de tensión del mecanismo sincro en función del peso del usuario entre 45 y 120 kg.
- 7 Ajuste en altura mediante pistón de gas en un ratio de 7 cm.
- 8 Base piramidal de nylon de 69 cm de diámetro y 5 radios.
- 9 Ruedas blandas de 55 mm de Ø.



muebles
INTERMOBEL

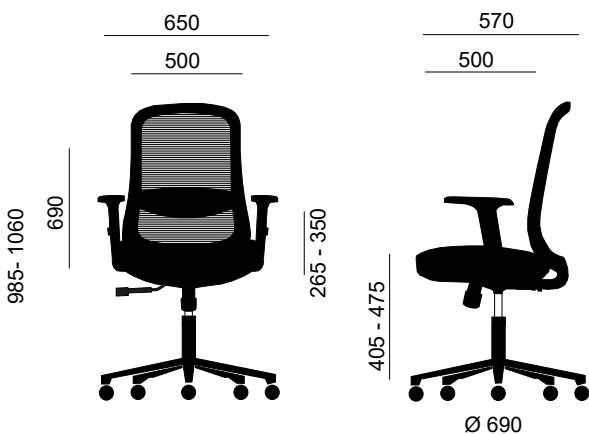

VIDEO DE USO



Pisa

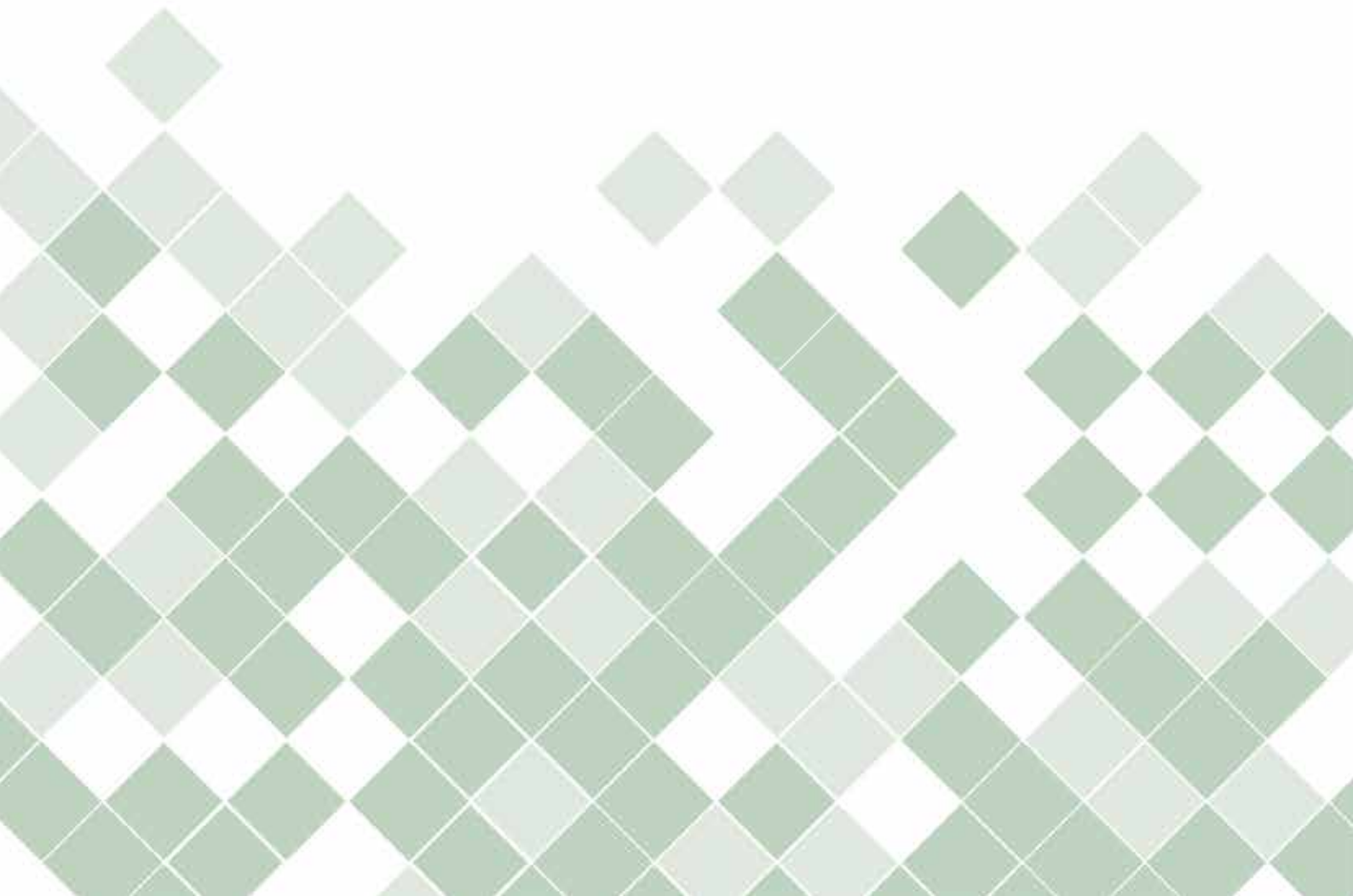





muebles
INTERMOBEL

La gran singularidad de la silla Pisa es que tiene su respaldo regulable en altura y se puede fijar hasta en tres posiciones. Para mayor comodidad se ha incorporado un botón que separa una altura de otra con un simple push.

- 1 Cabecero con curvatura, regulable en altura e inclinación.
- 2 Respaldo regulable en altura mediante botón en tres posiciones. Malla de alta resistencia efecto tela con marco perimetral de polipropileno.
- 3 Asiento ergonómico tapizado en tela flex color negro y goma espuma de alta densidad. Embellecedor en la parte inferior de polipropileno.
- 4 El asiento dispone de sistema de traslación, lo que permite ajustar el asiento en profundidad.
- 5 Reposabrazos negro, se puede regular en altura.
- 6 Soporte lumbar, regulable en altura y profundidad.
- 7 Mecanismo sincro. Regulación con anclaje en tres posiciones y sistema antiretorno.
- 8 Control de tensión del mecanismo sincro en función del peso del usuario entre 45 y 120 kg.
- 9 Ajuste en altura mediante pistón de gas en un ratio de 10 cm.
- 10 Base piramidal de nylon de 65 cm de diámetro y 5 radios.
- 11 Ruedas blandas de 50 mm de Ø.



GRUPO MUEBLES
INTERMOBEL

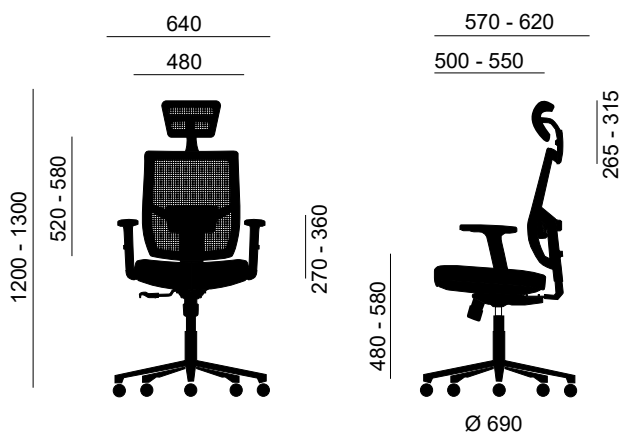

VIDEO DE USO



Viena

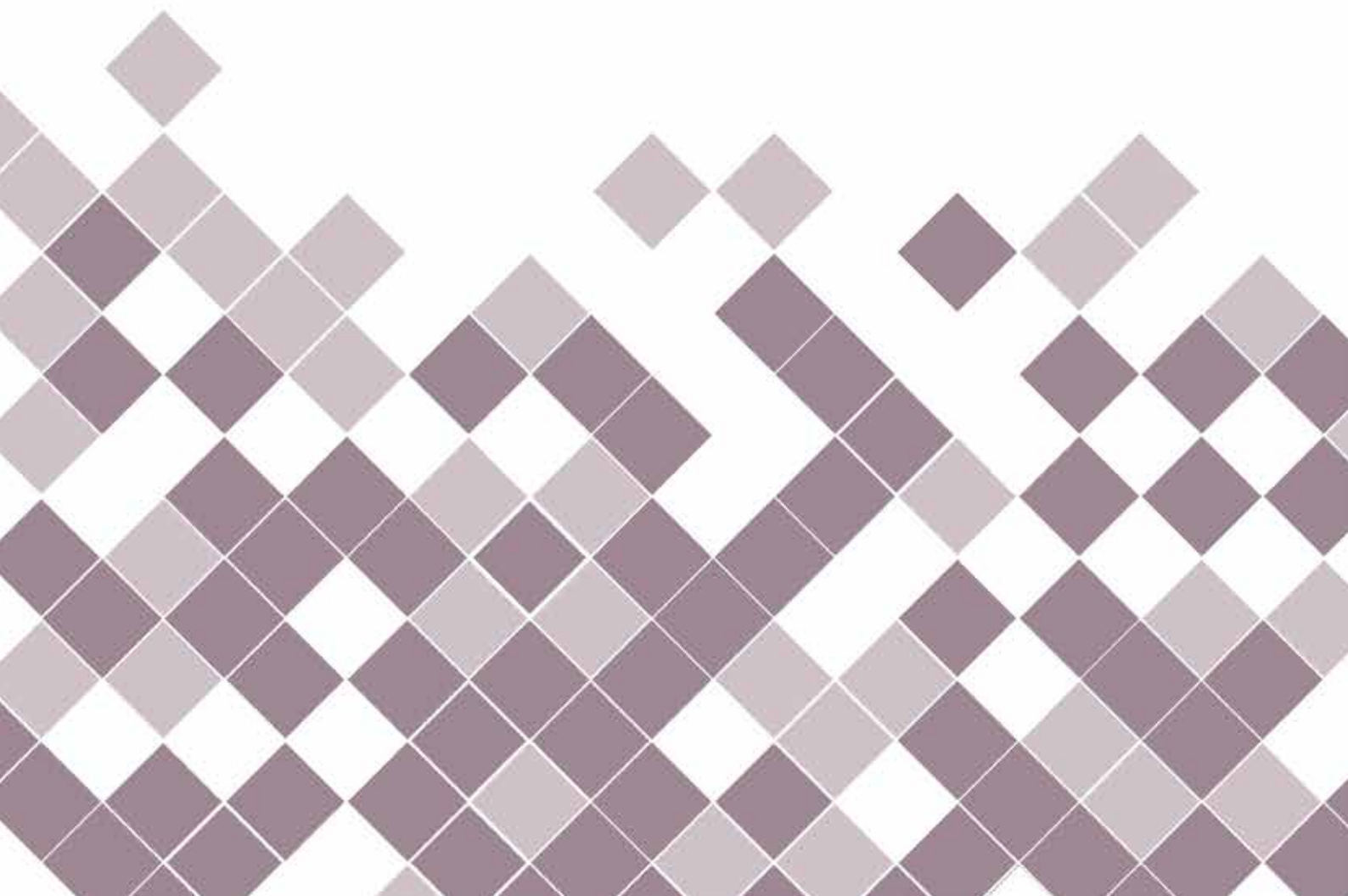



Cabezal	Soporte lumbar	Brazos	Syncro	Base polipropileno
✓	✓	1D	✓	✓



La silla Viena es una opción a tener en cuenta si buscamos ergonomía sin olvidarnos del diseño. Cuenta con todas las regulaciones necesarias para adaptarse a cualquier anatomía y forma de trabajo a la vez que aporta un toque moderno y vanguardista allá donde la pongamos.

GRUPO muebles **INTERMOBEL**



- 1 Cabecero regulable en altura en tres posiciones y profundidad con un ángulo de 120°. Soporte en ABS y aluminio pulido.
- 2 Respaldo de malla negra de alta resistencia efecto tela con marco perimetral de polipropileno.
- 3 Asiento ergonómico tapizado en tela flex color negro y goma espuma de alta densidad con curvatura en la parte delantera. Embellecedor en la parte inferior de polipropileno.
- 4 Brazos regulables en altura, diez posiciones.
- 5 Soporte lumbar almohadillado, regulable en altura y profundidad.
- 6 Mecanismo sincro. Regulación con anclaje en cuatro posiciones y sistema antiretorno.
- 7 Control de tensión del mecanismo sincro en función del peso del usuario entre 45 y 120 kg.
- 8 Ajuste en altura mediante pistón de gas en un ratio de 10 cm.
- 9 Base piramidal de nylon y fibra de vidrio de 63 cm de diámetro y 5 radios.
- 10 Ruedas de 50 mm de Ø en nylon negro. Ruedas blandas opcionales.



muebles
INTERMOBEL

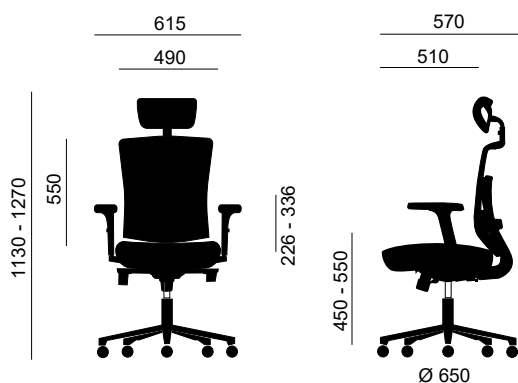

VIDEO DE USO



Sofía

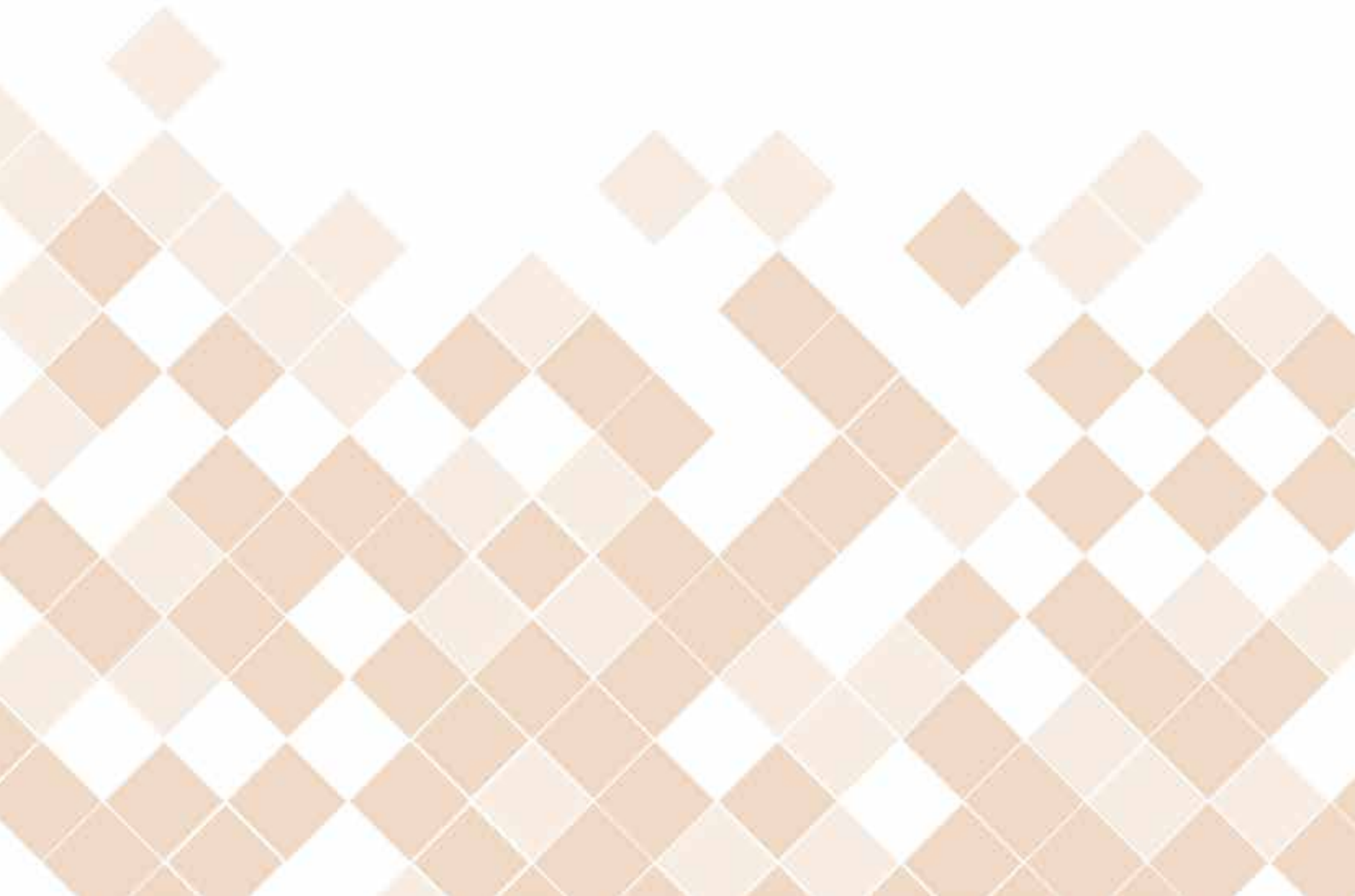



Cabezal	Soporte lumbar	Brazos	Basculante	Base polipropileno
✓	✓	1D	✓	✓



muebles
INTERMOBEL

Sofía, la nueva silla operativa para cuidar a las personas.
 Se adapta al usuario de manera sencilla y productiva. Su respaldo ergonómico junto el cabezal y el soporte lumbar, ayudan a ofrecer un gran rendimiento y confortabilidad.



- 1 Cabezal regulable en altura y profundidad.
- 2 Respaldo en malla de color negro.
- 3 Brazos regulables en altura en diez posiciones.
- 4 Soporte lumbar regulable en altura y profundidad, tapizado en la zona de contacto.
- 5 Asiento con goma espuma de alta densidad y tapizado en color negro.
- 6 Mecanismo basculante, sacando la palanca elevadora hacia afuera se activa el modo balanceo y hacia dentro se fija en ángulo recto.
- 7 Ajuste en altura mediante pistón de gas.
- 8 Control de tensión del mecanismo basculante en función del peso del usuario entre 45 y 120 kg.
- 9 Base de nylon negro con fibra de vidrio de 63 cm de diámetro y 5 radios.
- 10 Ruedas de 50 mm de Ø en nylon negro. Ruedas blandas opcionales.



muebles
INTERMOBEL

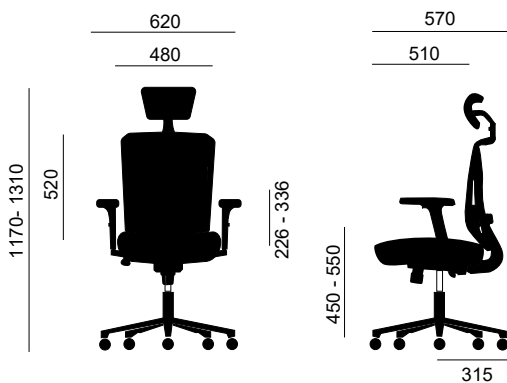

VIDEO DE USO



Sidney







Sidney se caracteriza por su transparencia y luminosidad, por su innovadora malla efecto tela colocada sobre un bastidor a elegir en blanco o negro, junto al soporte lumbar, constituidos de manera que proporcionan tanto apoyo como flexibilidad en la parte superior de la espalda, dibujando una línea muy estilizada y moderna.

- 1 Respaldo de malla de alta resistencia con alto nivel de traspirabilidad en color negro.
- 2 Asiento con goma espuma de alta densidad y tapizado en tela de color negro.
- 3 Reposabrazos regulable en altura hasta seis posiciones, con goma en la parte superior en blanco o negro, según el modelo elegido.
- 4 Soporte lumbar almohadado, regulable en altura, la curvatura varía la profundidad gradualmente.
- 5 Mecanismo sincro. Regulación con anclaje en cuatro posiciones y sistema antiretorno.
- 6 Estructura de nylon disponible en blanco y en negro.
- 7 Control de tensión del mecanismo sincro en función del peso del usuario entre 45 y 120 kg.
- 8 Ajuste en altura mediante pistón de gas.
- 9 Base piramidal de nylon y fibra de vidrio, en blanco o negro según el modelo elegido, de 63 cm de diámetro y 5 radios.
- 10 Ruedas de nylon negro en versión Sidney negra y banda de goma en versión Sidney blanca.

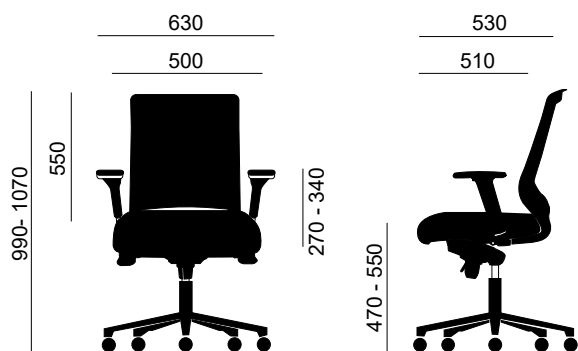

325

VIDEO DE USO



Tirana

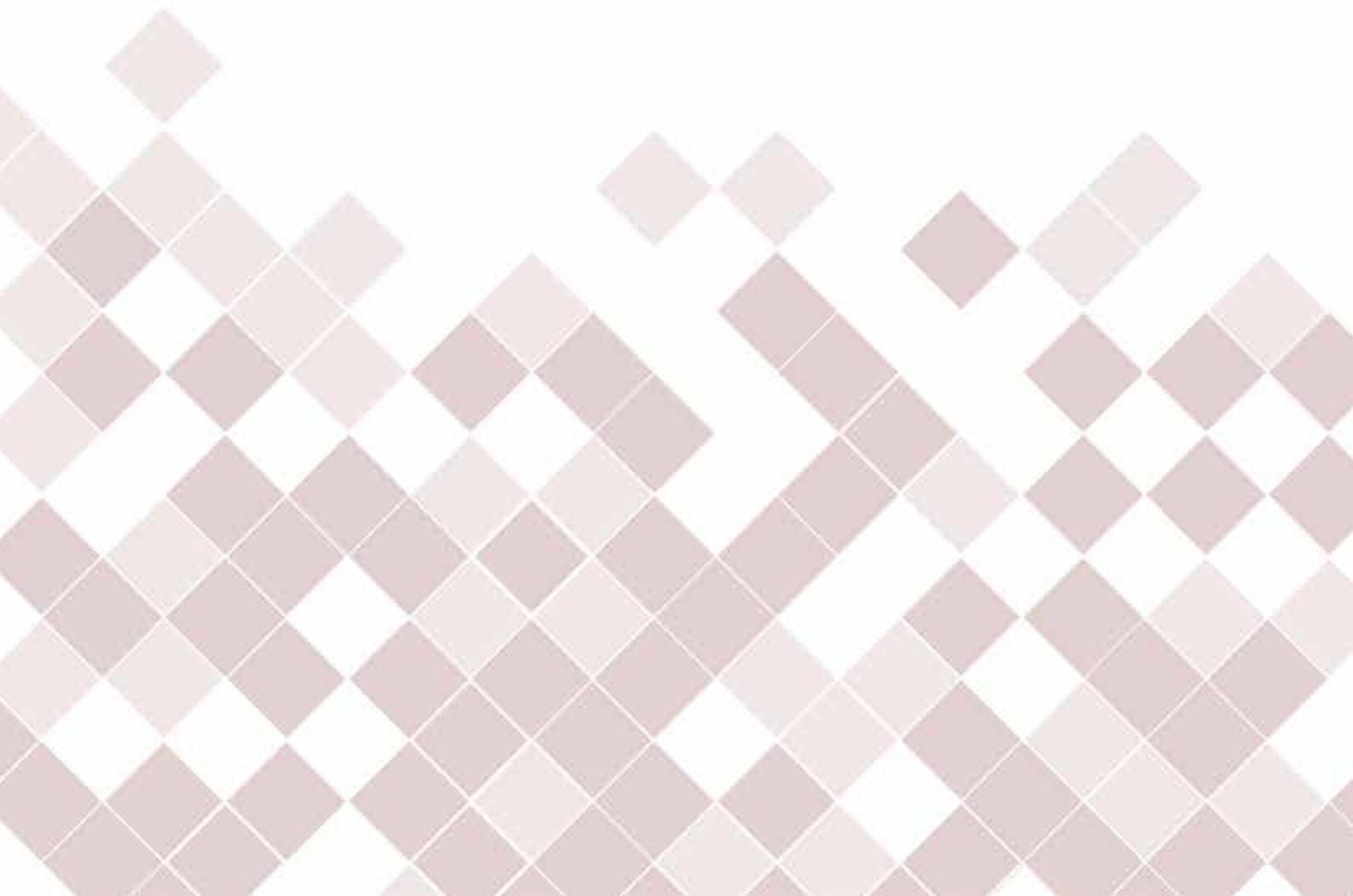



GRUPO muebles
INTERMOBEL



- 1 Respaldo de malla de alta resistencia con alto nivel de transpirabilidad en color negro/ gris según modelo.
- 2 Asiento de goma espuma de alta densidad, tapizado en tela flex. Disponible en color negro o gris.
- 3 Brazos regulables en altura en diez posiciones.
- 4 Mecanismo de contacto permanente liberado. El respaldo no se encuentra ni fijo ni bloqueado, adapta la inclinación en función de peso y movimiento.
- 5 Estructura de pvc que une respaldo y asiento.
- 6 Control de tensión del mecanismo de contacto permanente liberado en función del peso del usuario entre 45 y 120 kg.
- 7 Ajuste en altura mediante pistón de gas.
- 8 Base piramidal de nylon reforzada con fibra de vidrio de 63 cm de diámetro y 5 radios.
- 9 Ruedas blandas de 60 mm de Ø en nylon negro.



OPCIÓN TABURETE

Disponible la opción de transformar la silla en taburete añadiendo aro reposapiés y pistón de gas alto.

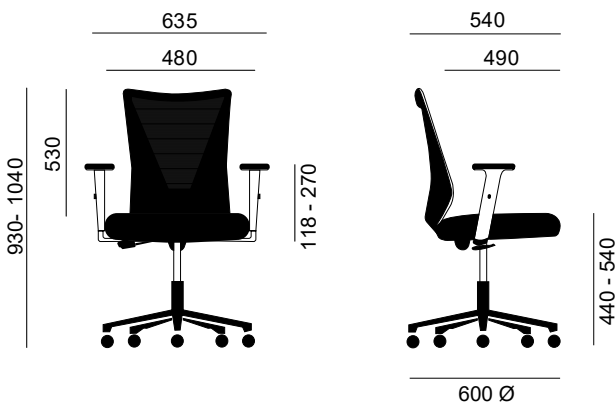

GRUPO MUEBLES **INTERMOBEL**



VIDEO DE USO



Lisboa

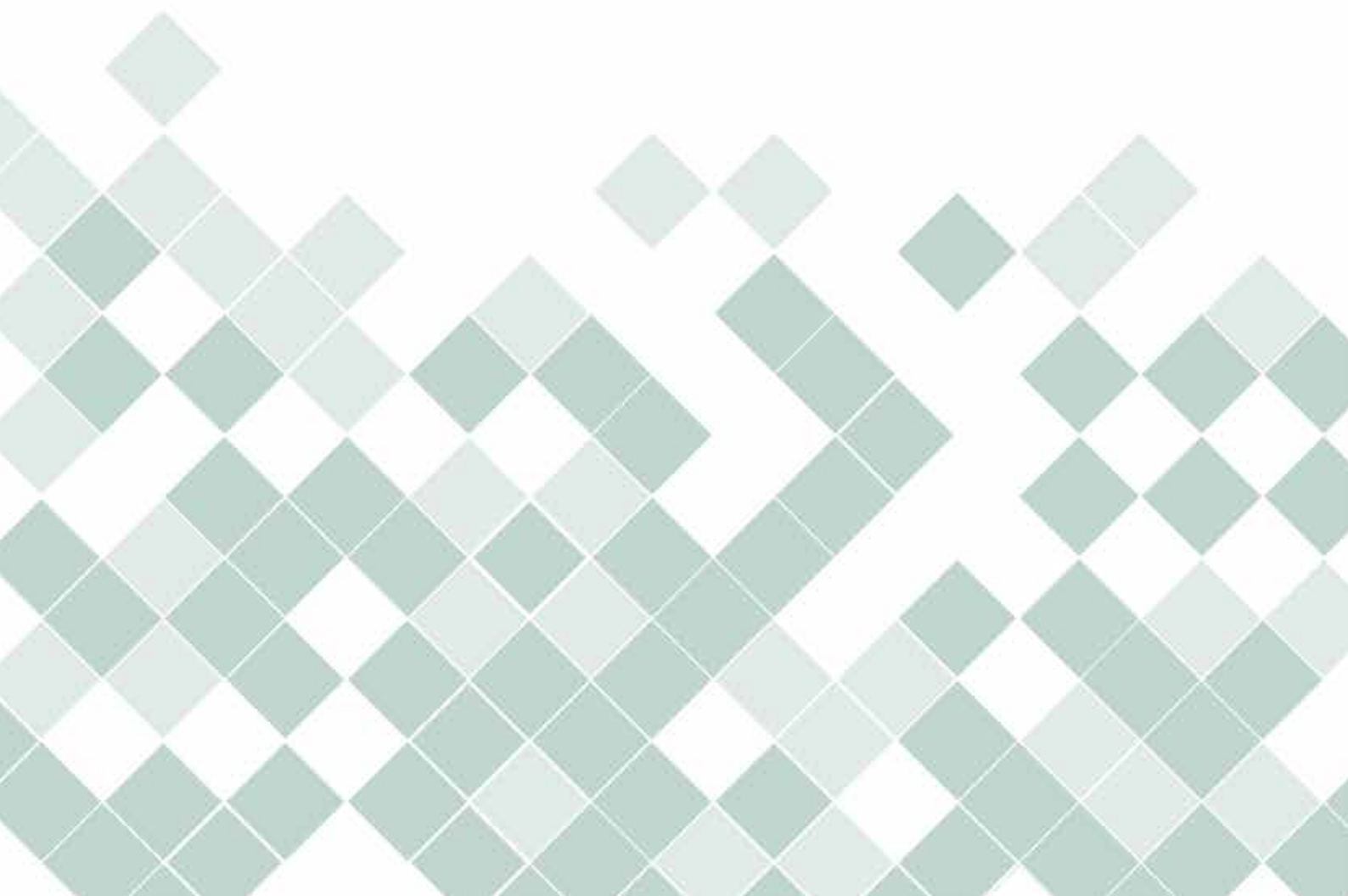





- 1 Respaldo de malla de alta resistencia en color negro con alto nivel de transpirabilidad.
- 2 Asiento posformado fabricado en goma espuma de alta densidad y tapizado en color negro.
- 3 Brazos fijos integrados en la estructura.
- 4 Mecanismo basculante, sacando la palanca elevadora hacia afuera, se activa el modo balanceo y hacia dentro se fija en ángulo recto.
- 5 Estructura en blanco con embellecedores en negro.
- 6 Control de tensión del mecanismo basculante en función del peso del usuario entre 45 y 120 kg.
- 7 Ajuste en altura mediante pistón de gas.
- 8 Base de acero lacado en blanco de 63 cm de diámetro y 5 radios.
- 9 Ruedas de 50 mm de Ø en goma blanca y nylon negro.



muebles
INTERMOBEL

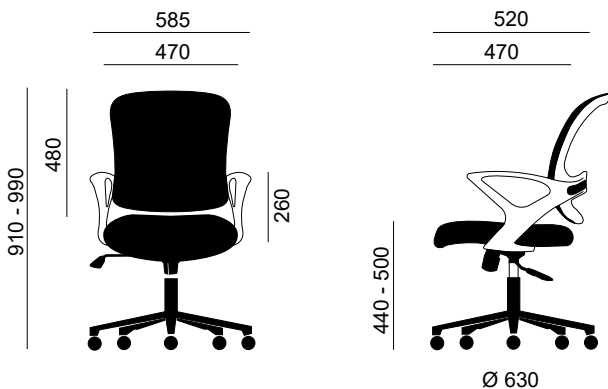

VIDEO DE USO



Génova

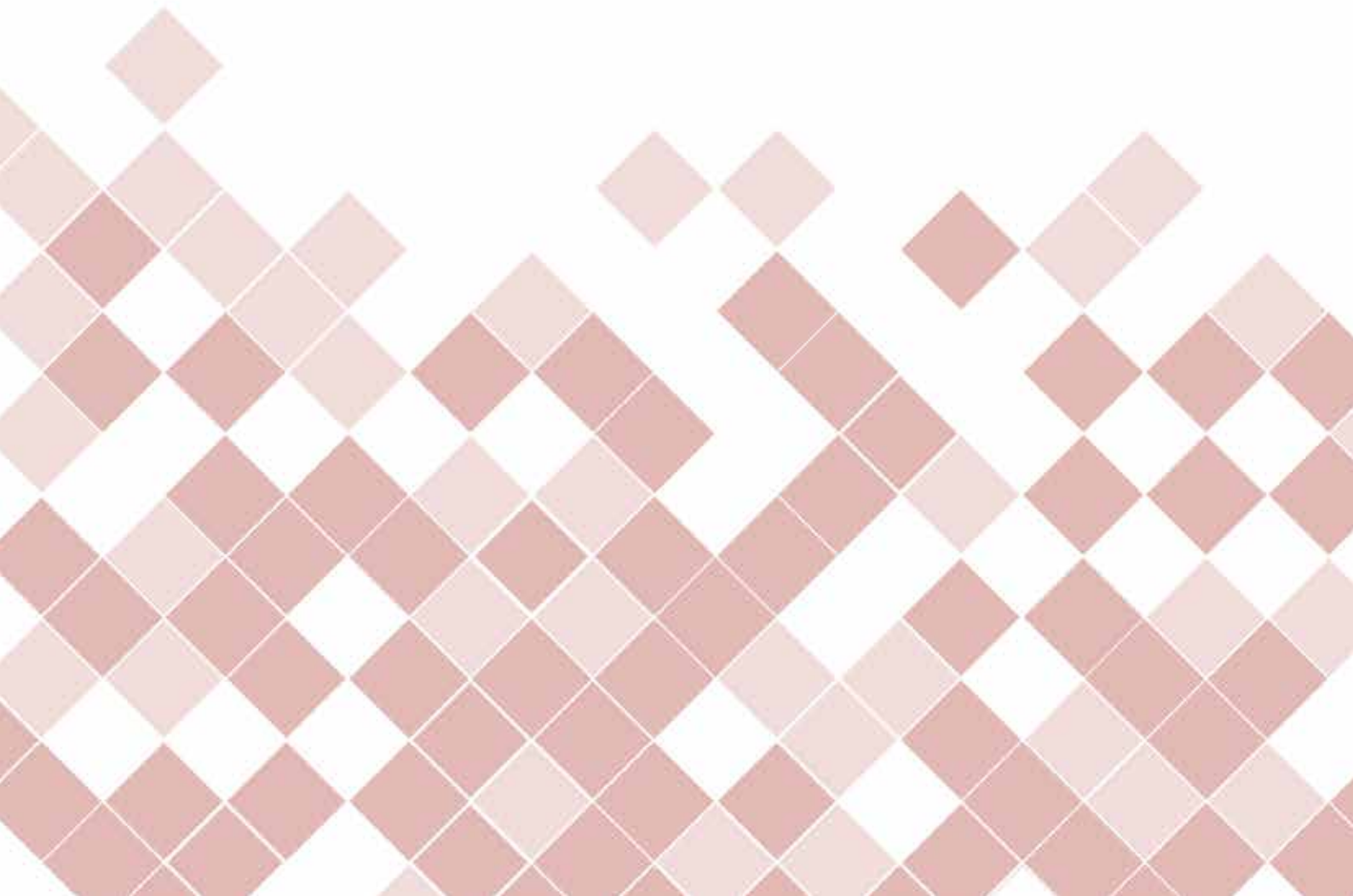



Génova es perfecta para el día a día gracias a su resistencia y características ergonómicas.

En su estructura cromada encontramos la robustez necesaria para el uso diario y a través de sus mecanismos, hayamos una funcionalidad eficaz y ligera ofreciendo libertad de movimientos.

Por todo ello encaja en diversos ámbitos para distintas personas y usos.

muebles
INTERMOBEL



- 1 Respaldo de malla de alta resistencia en color negro con alto nivel de transpirabilidad.
- 2 Asiento con goma espuma de alta densidad y tapizado en tela de nido de abeja en color negro.
- 3 Brazos fijos integrados en la estructura.
- 4 Mecanismo basculante, sacando la palanca elevadora hacia afuera, se activa el modo balanceo y hacia dentro se fija en ángulo recto.
- 5 Estructura de acero cromado que une respaldo y asiento.
- 6 Control de tensión del mecanismo basculante en función del peso del usuario entre 45 y 120 kg.
- 7 Ajuste en altura mediante pistón de gas.
- 8 Base de acero cromado de 63 cm de diámetro y 5 radios.
- 9 Ruedas de 50 mm de Ø en goma blanca y nylon negro.



muebles
INTERMOBEL

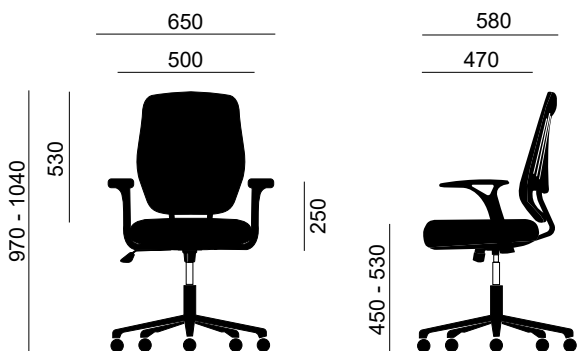

325

VIDEO DE USO



Roma

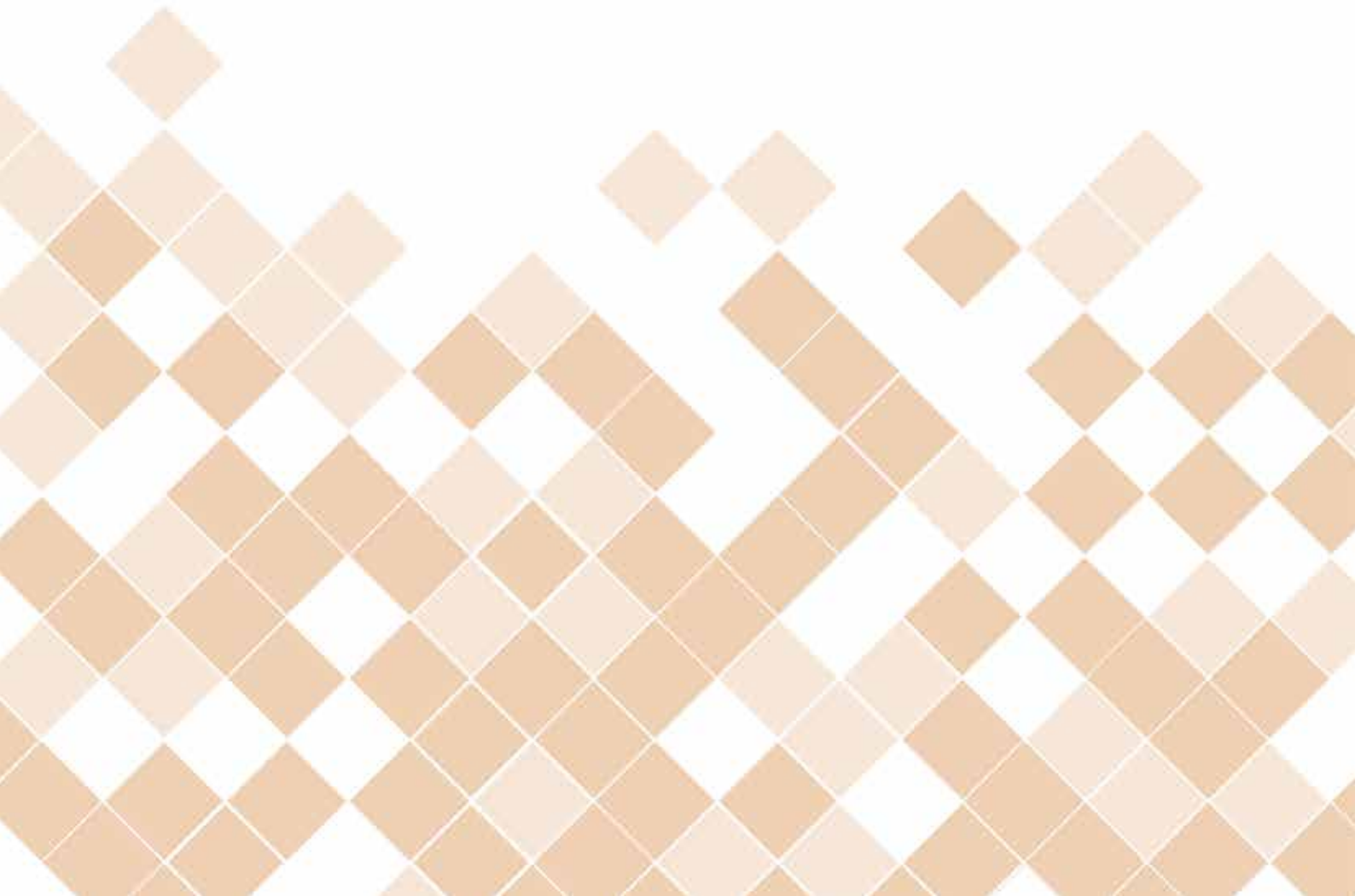





El respaldo es ajustable en altura y su curvatura hace que la espalda se asiente perfectamente, haciendo especial hincapié en la zona baja de la misma. El tejido transpirable asegura la mejor ventilación.



Dotada con un mecanismo de contacto permanente y palanca multiposicional, hace que el asiento se puede regular en altura pero siempre manteniendo el mismo ángulo respecto al suelo.

- 1 Respaldo de malla de alta resistencia en color negro con alto nivel de transpirabilidad.
- 2 Asiento posformado con goma espuma de alta densidad y tapizado en color negro.
- 3 Brazos fijos integrados en la estructura.
- 4 Mecanismo de contacto permanente con palanca multiposicional
- 5 Respaldo regulable en altura, independiente del asiento y de la base.
- 6 Ajuste en altura mediante pistón de gas.
- 7 Base piramidal de nylon negro con fibra de vidrio de 63 cm de diámetro y 5 radios.
- 8 Ruedas de 50 mm de Ø en goma blanca y nylon negro.



OPCIÓN TABURETE

Disponible la opción de transformar la silla en taburete añadiendo aro reposapiés y pistón de gas alto.

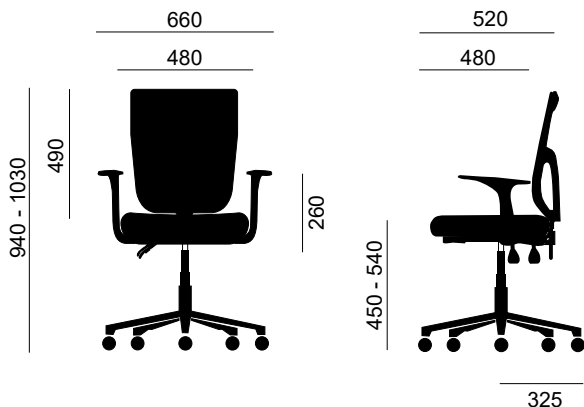

VIDEO DE USO



Arcade

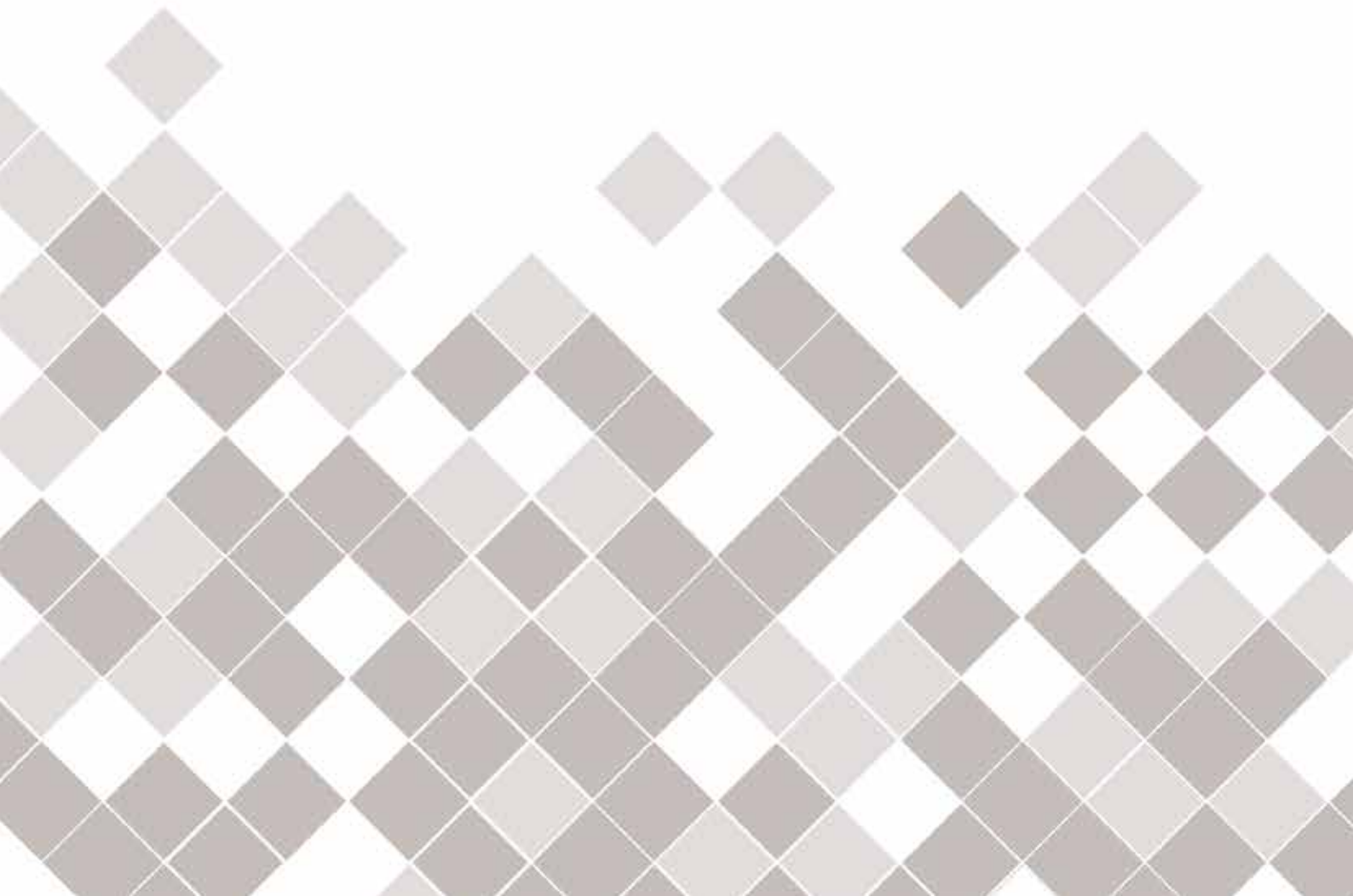



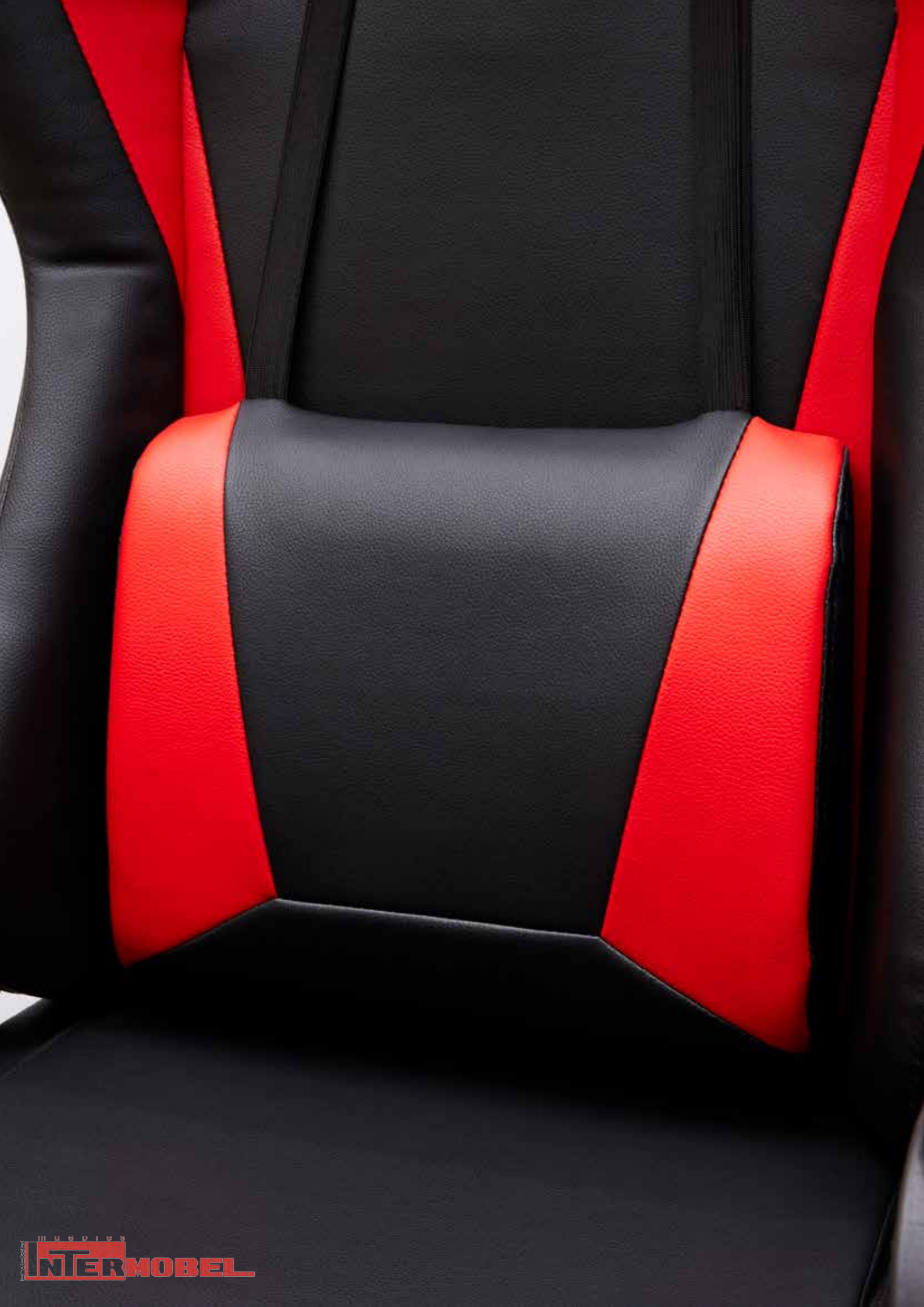

- 1 Cabezal integrado en el respaldo tapizado en ecopiel.
- 2 Respaldo con goma espuma de alta densidad y tapizado en ecopiel color negro con detalles en rojo.
- 3 Asiento posformado con goma espuma de alta densidad y tapizado en ecopiel color negro y detalles en rojo.
- 4 Reposabrazos fijo con almohadillado en la parte superior.
- 5 Mecanismo basculante, sacando la palanca elevadora hacia afuera se activa el modo balanceo y hacia dentro se fija en ángulo recto.
- 6 Control de tensión del mecanismo basculante en función del peso del usuario entre 45 y 120 kg.
- 7 Ajuste en altura mediante pistón de gas.
- 8 Base piramidal de nylon de 70 cm de diámetro y 5 radios.
- 9 Ruedas de 50 mm de Ø en nylon negro.



GRUPO MUEBLES
INTERMOBEL

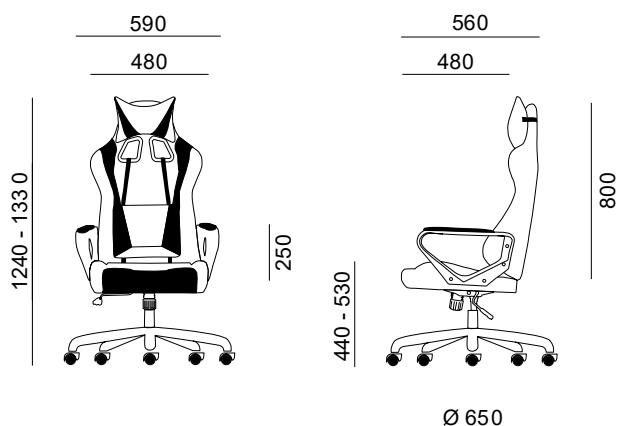

VIDEO DE USO



Magnum

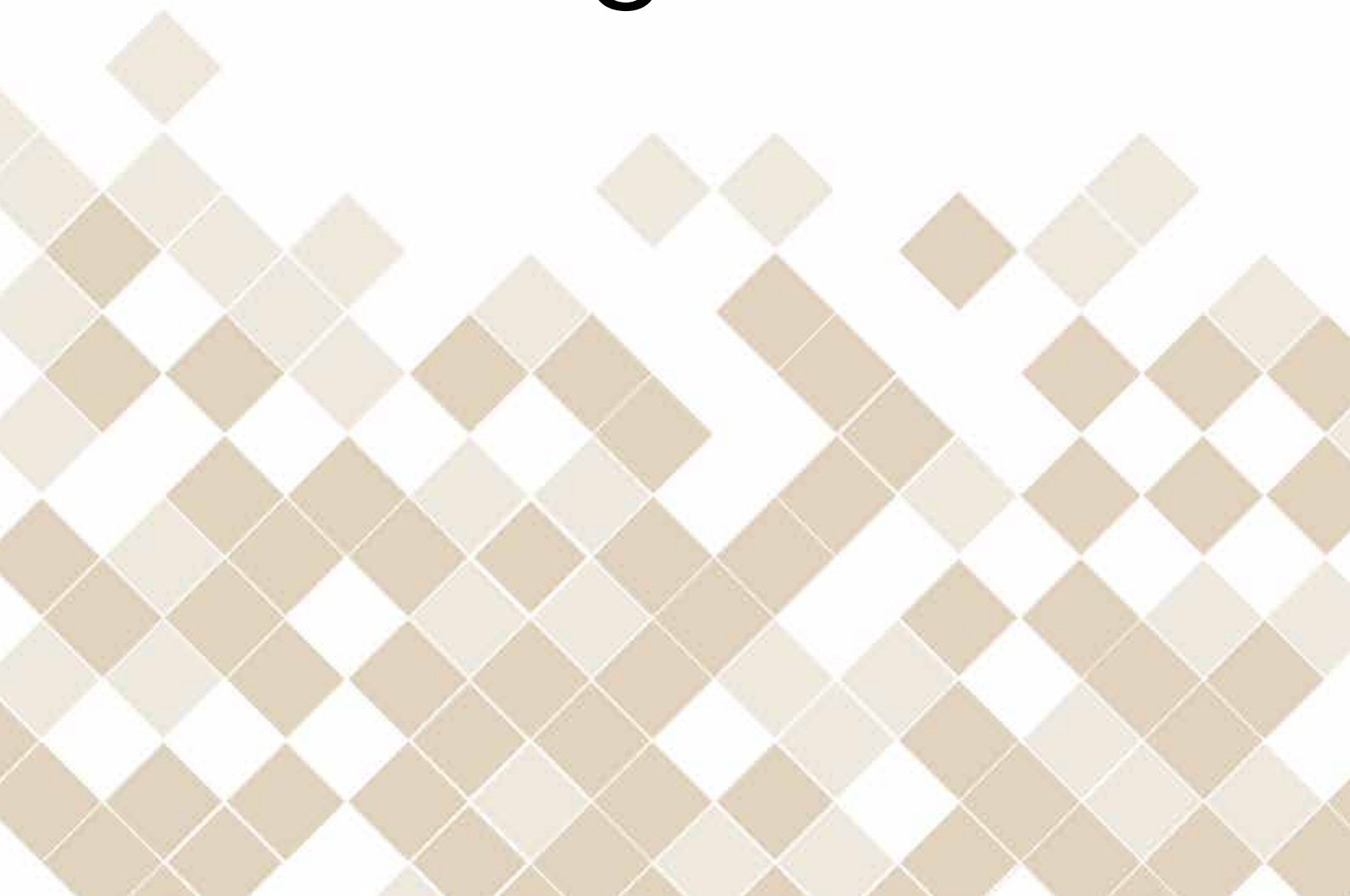





- 1 Cabezal integrado en el respaldo tapizado en ecopiel.
- 2 Respaldo con inclinación independiente hasta 165° goma espuma de alta densidad y tapizado en ecopiel color negro.
- 3 Asiento posformado con goma espuma de alta densidad y tapizado en ecopiel color negro.
- 4 Reposabrazos regulables en altura ergonómicos.
- 5 Mecanismo basculante, sacando la palanca elevadora hacia afuera se activa el modo balanceo y hacia dentro se fija en ángulo recto.
- 6 Control de tensión del mecanismo basculante en función del peso del usuario entre 45 y 120 kg.
- 7 Ajuste en altura mediante pistón de gas.
- 8 Base piramidal de acero negro de 69 cm de diámetro y 5 radios.
- 9 Ruedas de 50 mm de Ø en nylon negro.



GRUPO **INTERMOBEL**

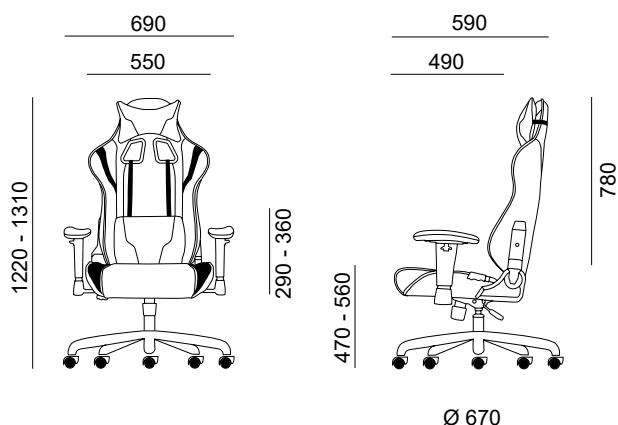

VIDEO DE USO



Galaxy

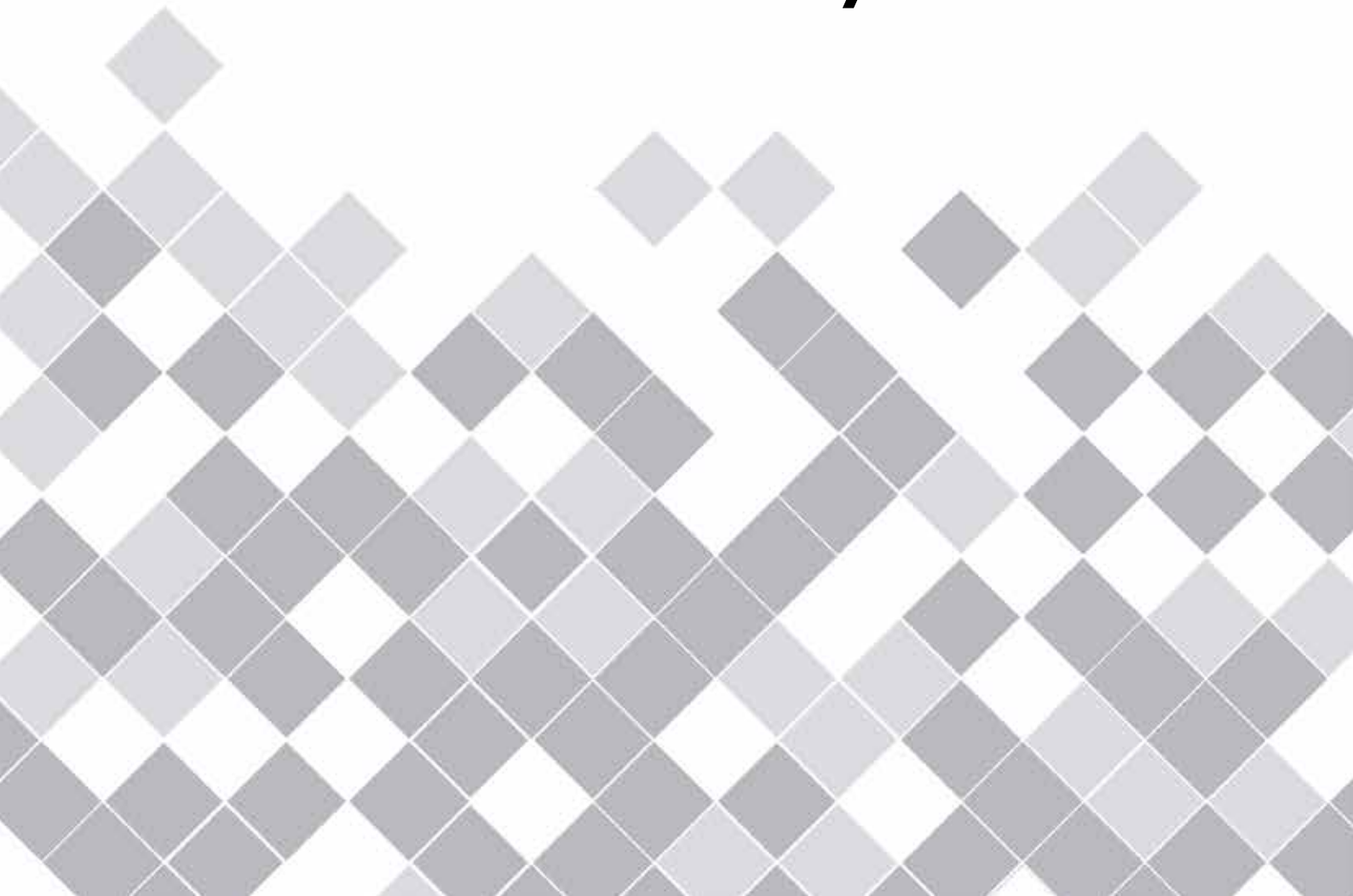





- 1 Cabezal tapizado en ecopiel con relleno de goma espuma de alta densidad .
- 2 Respaldo tapizado de malla ultra resistente en color negro.
- 3 Asiento posformado con goma espuma de alta densidad y tapizado en ecopiel de alta calidad bicolor negro con azul.
- 4 Brazos regulables en altura , con seis posiciones y en la parte superior apoyo de goma.
- 5 Mecanismo sincro. Regulación con anclaje en cuatro posiciones y sistema antiretorno.
- 6 Control de tensión del mecanismo sincro en función del peso del usuario entre 45 y 120 kg.
- 7 Ajuste de altura mediante pistón de gas.
- 8 Base piramidal de nylon negro y azul de 70 cm de diámetro y 5 radios.
- 9 Ruedas de 50 mm de Ø en nylon negro.



GRUPO **INTERMOBEL**

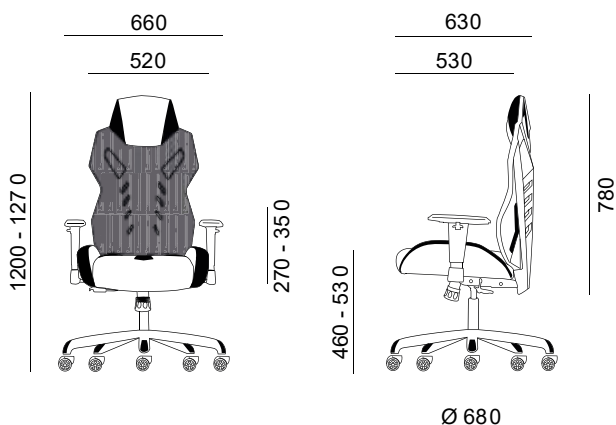

VIDEO DE USO



Dallas

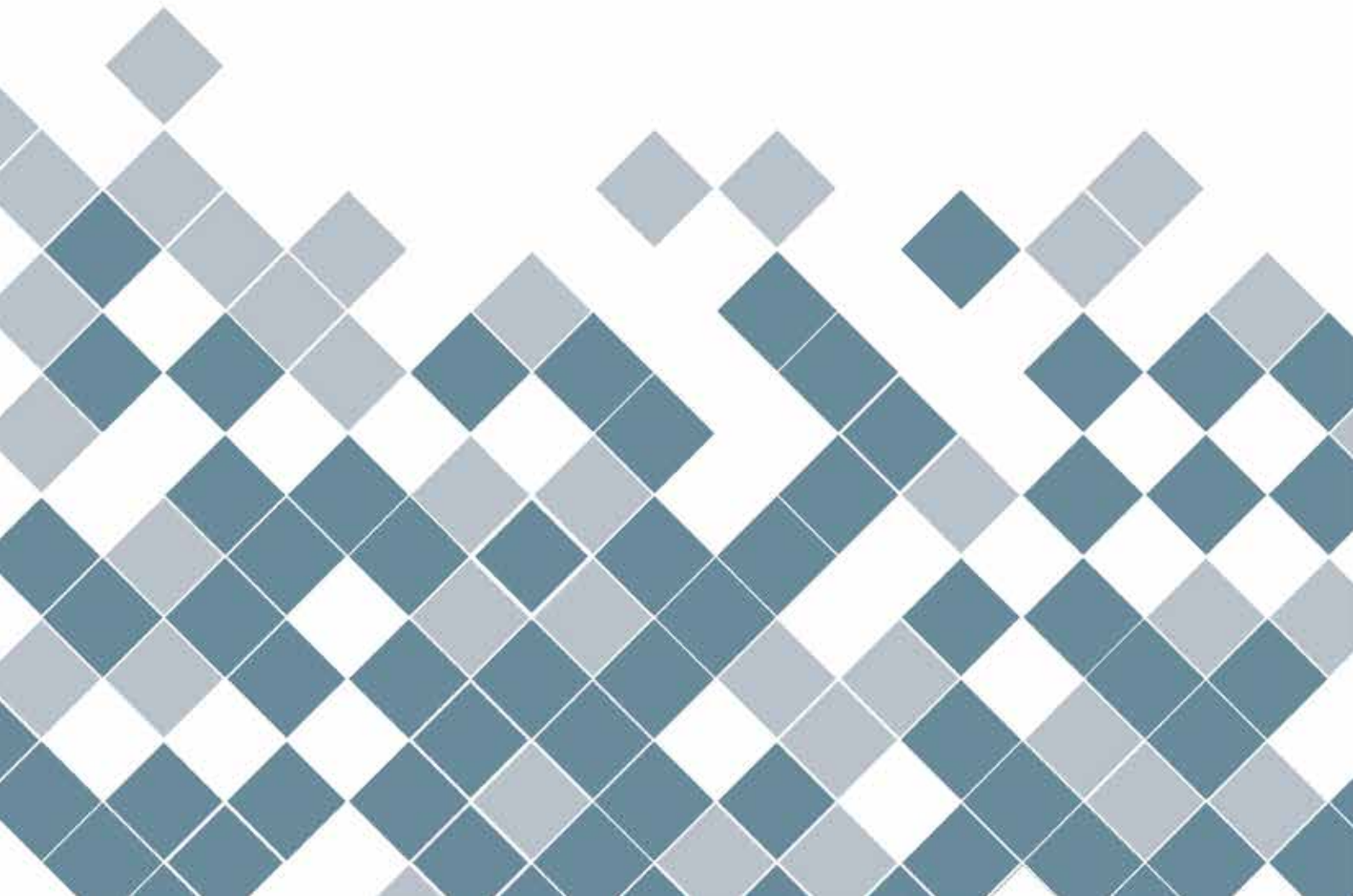





muebles
INTERMOBEL

- 1 Respaldo de malla "efecto tela" de alta resistencia y transpirabilidad.
- 2 Brazos integrados en la estructura con embellecedores de nylon negros o blancos, se pueden quitar y poner.
- 3 Asiento de cojín tapizado en tela con relleno de espuma de alta densidad. Disponible en gris y negro.
- 4 Estructura metálica de acero tubular cromado.
- 5 Los topes de las patas son de polipropileno transparente para mayor protección y durabilidad.
- 6 Apilable hasta cuatro alturas.
- 7 Diseño limpio y sencillo adaptable a numerosos ámbitos.



Los reposabrazos tienen unos embellecedores de nylon negro que se pueden quitar o poner.

550
470

560
480

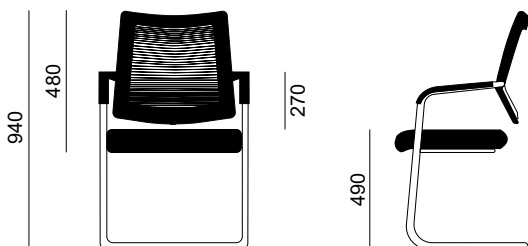

VIDEO DE USO



Manila





Cabe destacar que estamos ante un modelo muy práctico y polivalente: apta para reuniones con clientes, salas de espera, recepciones de oficinas, conferencias o eventos.

Además es un modelo apilable, está disponible en blanco y negro para que puedas escoger el que mejor se adapte a tus gustos o necesidades.

Con Manila proponemos una nueva interpretación de las sillas multifuncionales de carcasa fresca y ligera, con un diseño puro y contemporáneo.

muebles
GRUPO **INTERMOBEL**



- 1 Respaldo de malla de polipropileno.
- 2 Brazos rectos integrados en la estructura.
- 3 Asiento de cojín, tapizado en tela con relleno de espuma de alta densidad.
- 4 Estructura metálica de acero tubular.
- 5 Patas con ángulo abierto para reforzar estabilidad.
- 6 Los topes de las patas son de goma, ofreciendo mayor protección y durabilidad.
- 7 Apilable hasta seis alturas.
- 8 Diseño limpio y sencillo adaptable a numerosos ámbitos.
- 9 Disponible tanto en color blanco con el cojín negro como en color negro entera, las estructuras ambas son mate.



muebles
INTERMOBEL

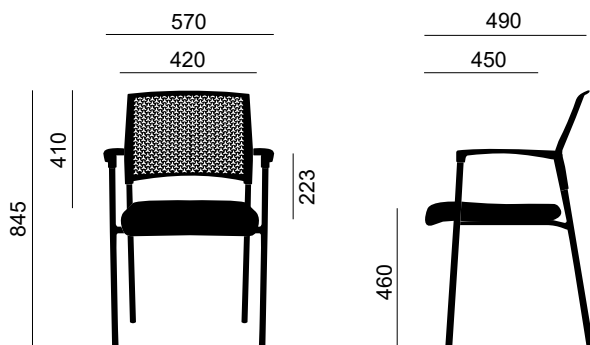

VIDEO DE USO



NORMA
EN 16139
UNE

Garantía
3
AÑOS

Bari

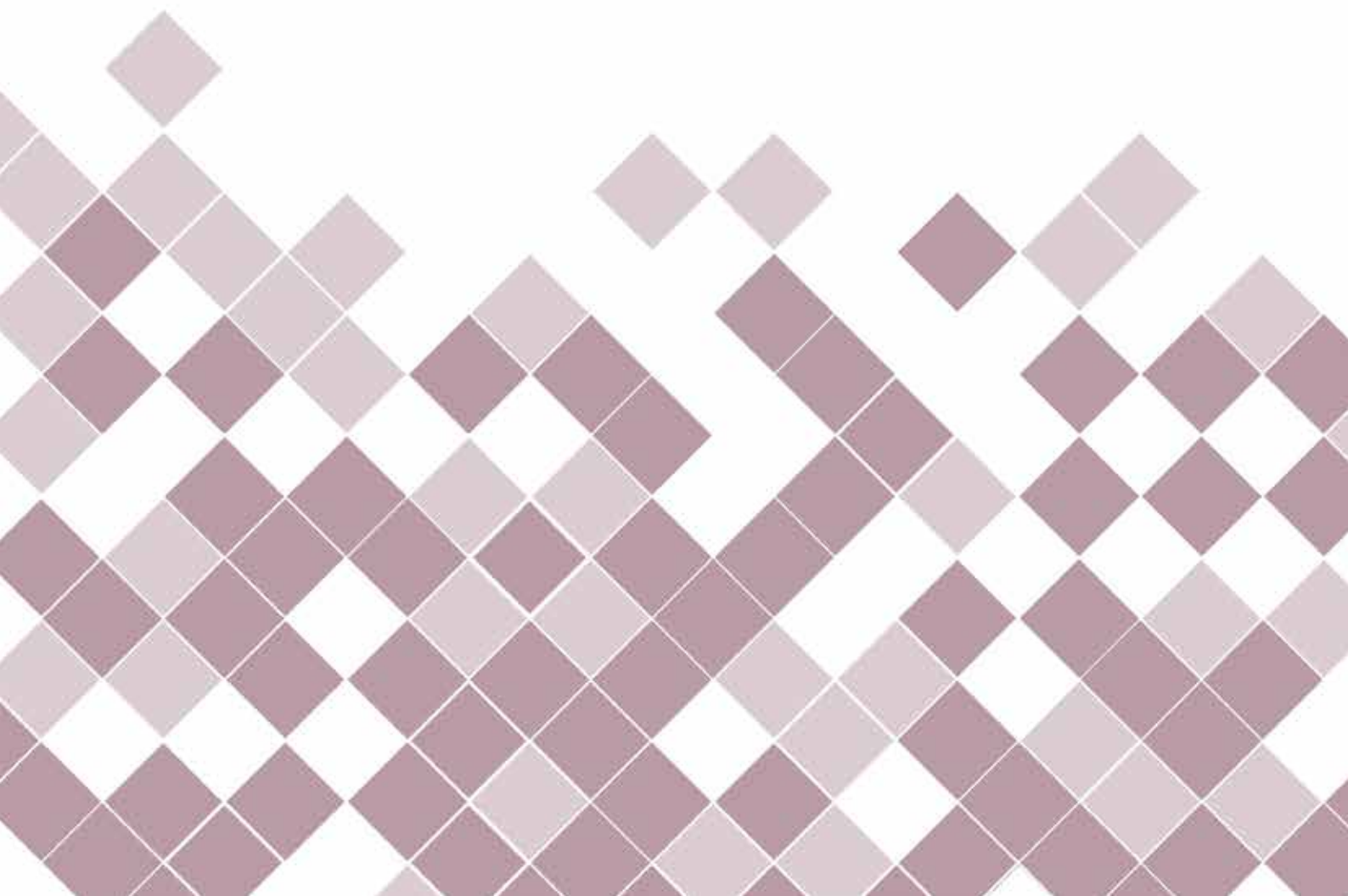



La monocarcasa de asiento orgánica con reposabrazos curvados confiere a la silla Bari diseño y versatilidad.

La base de cuatro patas de acero tubular con forma de araña garantiza la estabilidad con un aporte estético.

Puede apilarse hasta 8 alturas, todo un plus en funcionalidad porque podrás recogerlas fácilmente si no las necesitas.

Disponible en 2 colores para que puedas escoger el que mejor se adapte a tus gustos, necesidades y entorno.

muebles
INTERMOBEL



- 1 Monocarcasa ondulada de polipropileno con efecto antiresbalón.
- 2 Brazos curvos integrados en la carcasa de asiento.
- 3 Estructura metálica de acero tubular.
- 4 Patas en forma de araña para reforzar estabilidad.
- 5 Los topes de las patas son de goma para mayor protección y durabilidad.
- 6 Apilable hasta ocho alturas.
- 7 Diseño limpio y sencillo adaptable a numerosos ámbitos.
- 8 Disponible en color blanco o negro, ambos mate.



GRUPO MUEBLES
INTERMOBEL

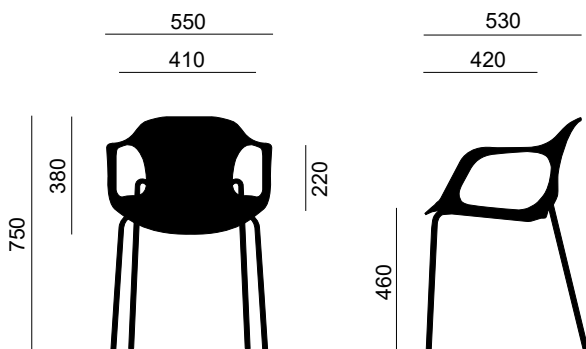

VIDEO DE USO



NORMA
EN 16139
UNE

Garantía
3
AÑOS

Seúl

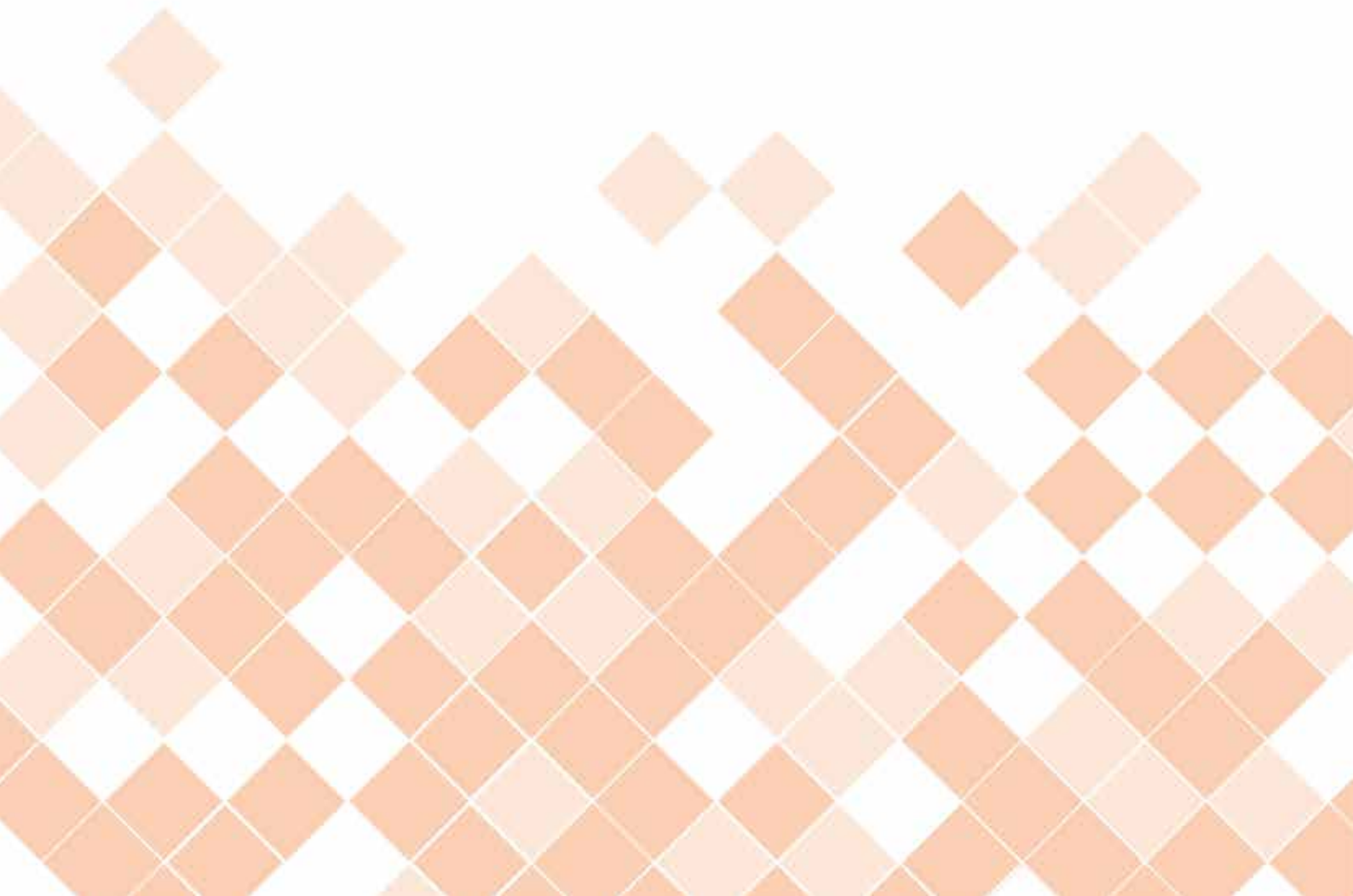



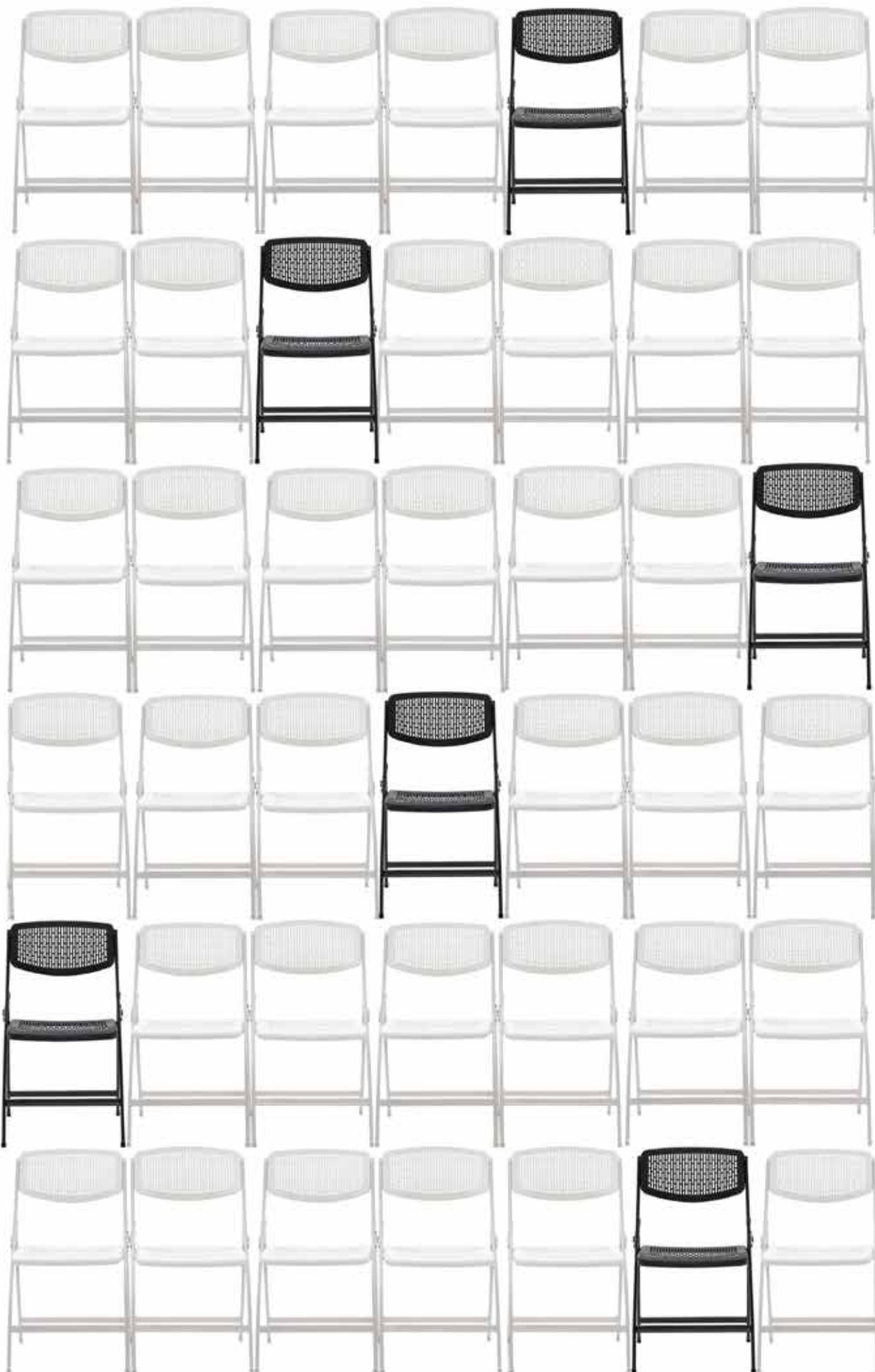

La silla tiene una calidad profesional, es estable y duradera. Ocupa muy poco espacio cuando está plegada y, por tanto, es fácil de guardar cuando no está en uso.

Su cuidado diseño, sus diferentes modelos y las dos opciones de colores, hacen de Seúl una silla ligera y polivalente, pensada para los diferentes entornos.

Incorpora su arquetipo con pala de escritura abatible en el lateral derecho.

Es una silla ligera perfecta para tener plegada y recogida cuando no se está utilizando, permitiendo ahorrar espacio lo que le convierte en la silla más conveniente para oficinas o salas de conferencias que se usan en momentos concretos.

muebles
GRUPO INTERMOBEL



GRUPO muebles
INTERMOBEL



Versión de silla con pala de escritura con hueco portavasos y con hueco portalápices.

Es plegable y queda recogida en el lateral derecho para facilitar el paso y para poder disponer de más espacio en el momento que no se precise utilizarla como zona de escritorio. La pala es ajustable 4 cm.

- 1
- 2 Respaldo y asiento de polipropileno con estética reticular que favorece la transpiración y tiene efecto anti resbalón.
- 3 Sistema de unión lateral que permite fijarse entre ellas.
- 4 Sistema de apoyos en el suelo con tacos protectores para mayor seguridad y proteger el suelo.
- 5 Incluye un sistema de plegado y su estructura es muy ligera para un fácil desplazamiento.
- 6 Disponible tanto en color blanco como en color negro. La opción de pala, sólo en la versión negra.



muebles
INTERMOBEL

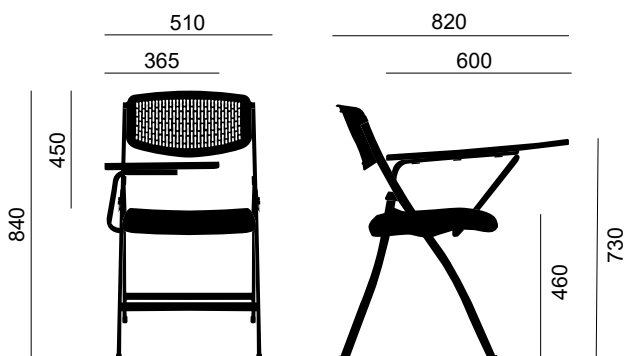
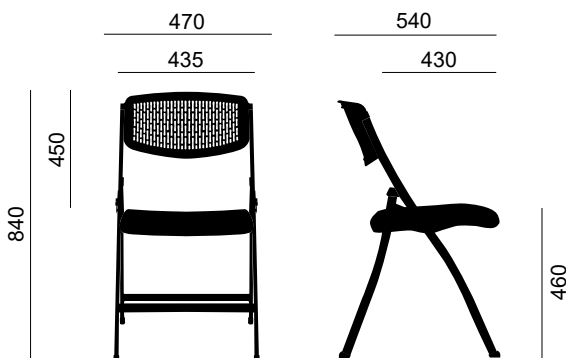

SISTEMA DE UNIÓN LATERAL

De serie incorpora un sistema de unión lateral para unir unas sillas con otras de forma que quedan fijas entre ellas.

VIDEO DE USO



NORMA
EN 16139
UNE

GARANTÍA
3
AÑOS

Tallín

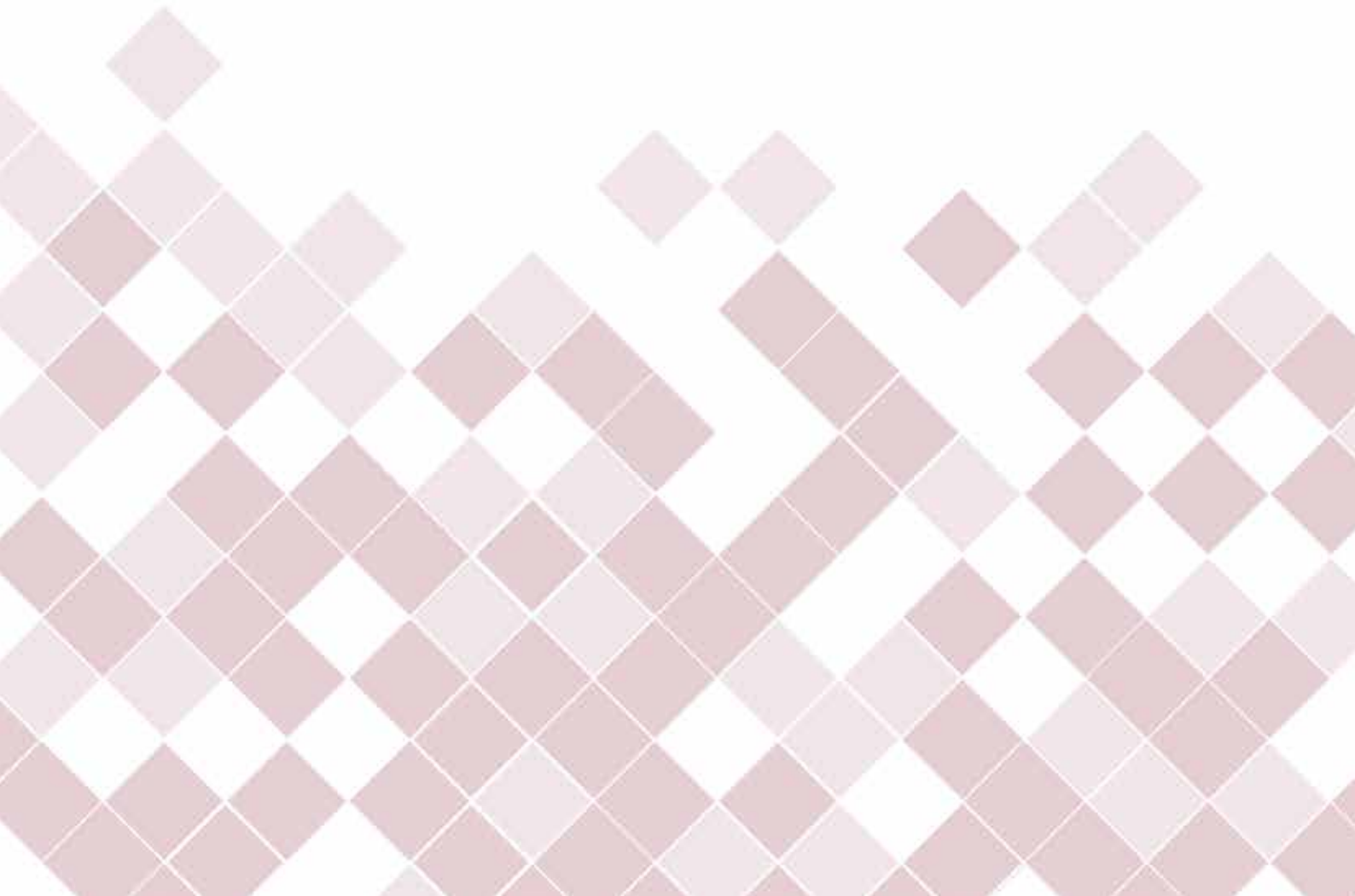





muebles
INTERMOBEL



Silla de estilo escandinavo sustentada sobre cuatro patas de madera de haya en tono natural.

Asiento de polipropileno de color negro o blanco con mullido tapizado en ecopiel. Se puede usar como silla de colectividad y confidente.

- 1 Respaldo y asiento de una pieza, en polipropileno.
- 2 Asiento con cojín integrado y tapizado en ecopiel.
- 3 Cuatro patas de madera maciza de haya en tono natural.
- 4 Topes de patas de goma para mayor protección y durabilidad.
- 5 Diseño limpio y sencillo adaptable a numerosos ámbitos.
- 6 Disponible tanto en color blanco o negro.



muebles
INTERMOBEL

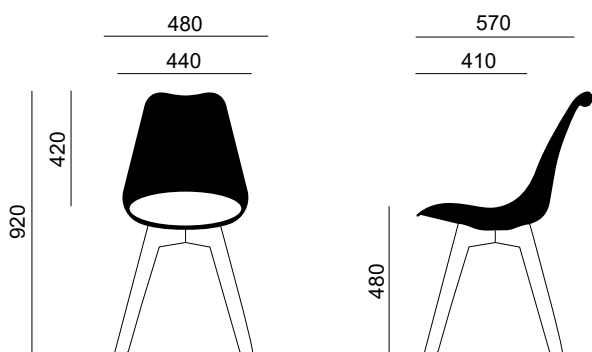

VIDEO DE USO



Riga

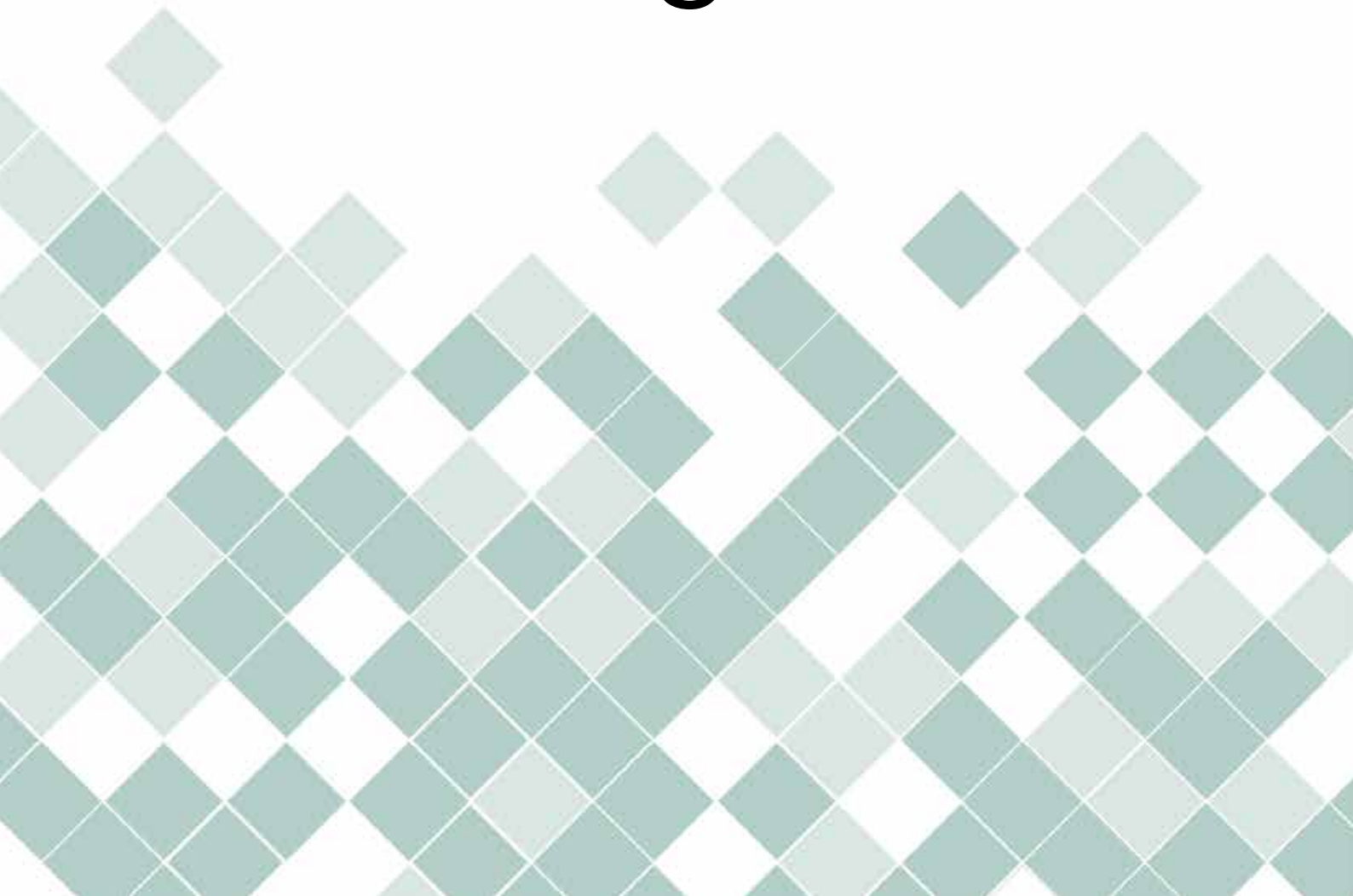





Impecable diseño contemporáneo.
Cuenta con líneas limpias y elegantes curvas.
La silla Riga puede combinarse fácilmente
para crear espacios únicos y personales.
Disponible en negro y blanco, la
combinación de ambas es un equipo
perfecto.



- 1 Respaldo y asiento en una pieza de polipropileno.
- 2 Estructura de acero reforzado.
- 3 Cuatro patas de madera maciza de haya en tono natural.
- 4 Topes en las patas de goma para mayor protección y durabilidad.
- 5 Diseño limpio y sencillo adaptable a numerosos ámbitos.
- 6 Disponible tanto en color blanco como en negro, ambos mate.



DISTRIBUIDOR
MUEBLES
INTERMOBEL

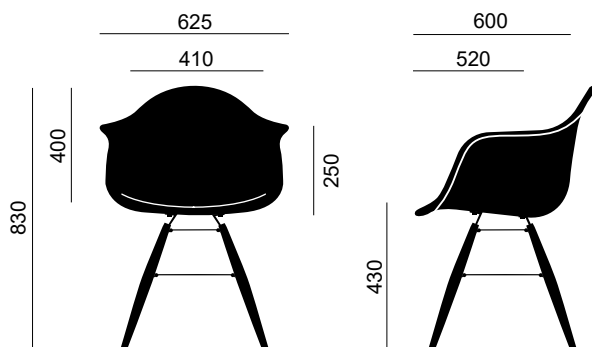

VIDEO DE USO



NORMA
EN 16139
 UNE

GARANTÍA
3
 AÑOS

Minsk

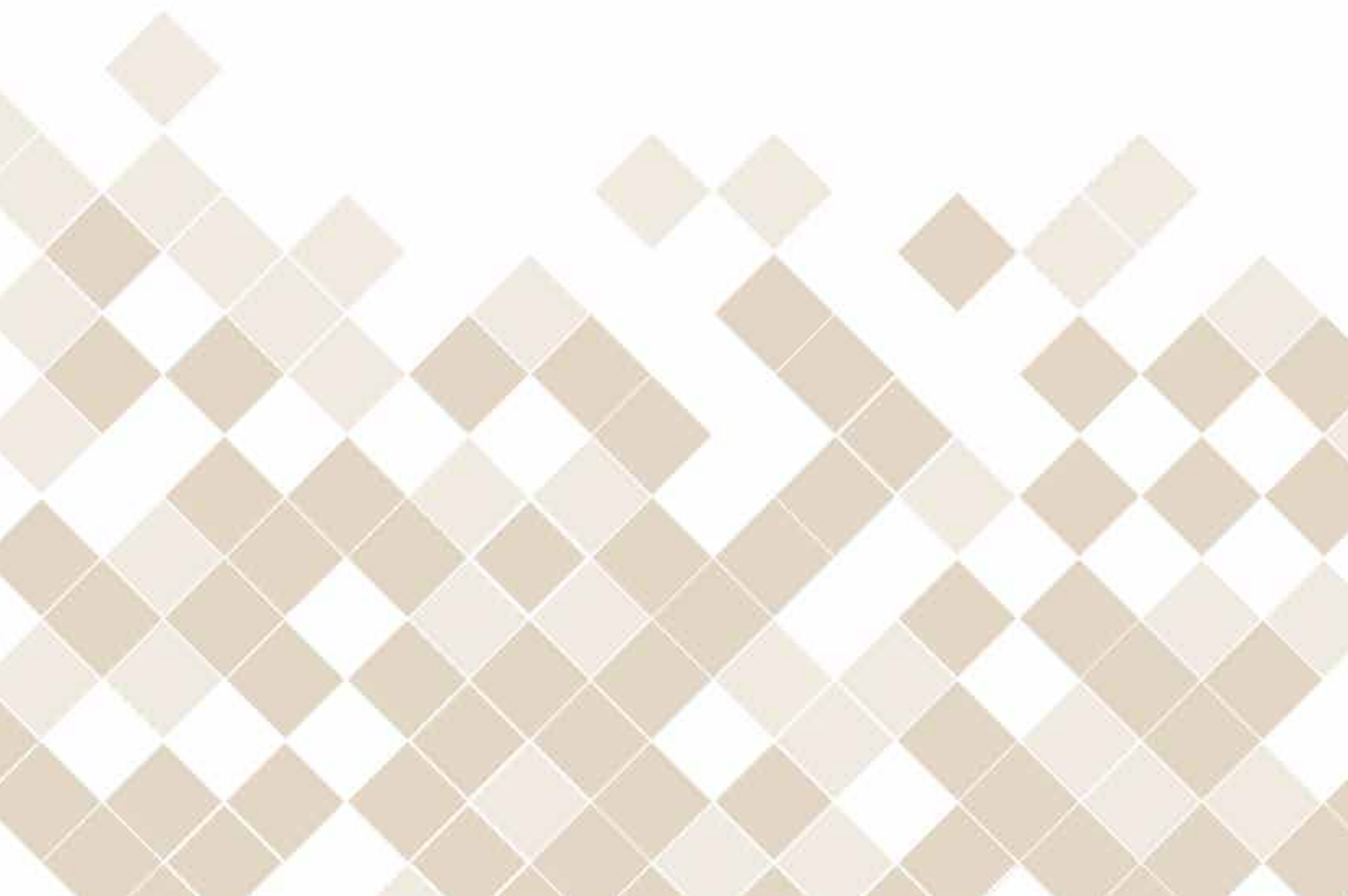





La mesa de estilo escandinavo Minsk, se caracteriza por su tapa en MDF lacado blanco y base de haya natural con estructura metálica.

Encontrará su sitio en un restaurante, en proyectos de contract, oficinas, eventos, bibliotecas, un comedor, etc.

Puede acoger cómodamente a 4 personas.

- 1 Cuatro patas de madera maciza de haya en tono natural .
- 2 Tablero de MDF lacado en blanco.
- 3 Topes de patas metálicos. Se pueden regular para adaptar la mesa a las posibles irregularidades del suelo.
- 4 Estructura metálica triangulada que une las patas con el tablero.
- 5 Disponible en dos tamaños, para cuatro o seis personas.
- 6 Diseño limpio y sencillo adaptable a numerosos ámbitos.



GRUPO **muebles**
INTERMOBEL

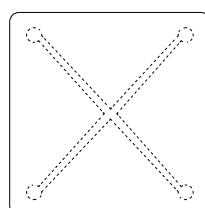
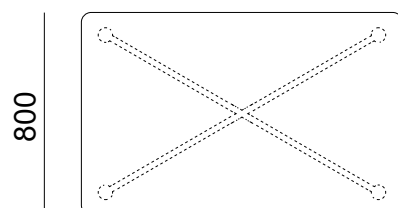
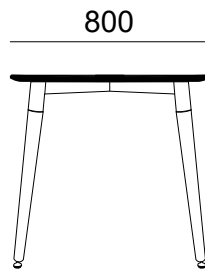
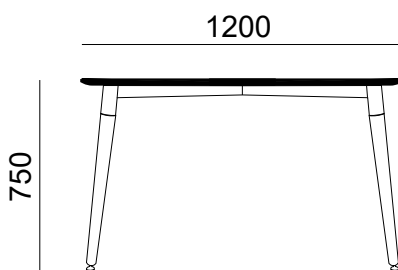

VIDEO DE USO



NORMA
EN 16139
UNE

Garantía
3
AÑOS

Cairo

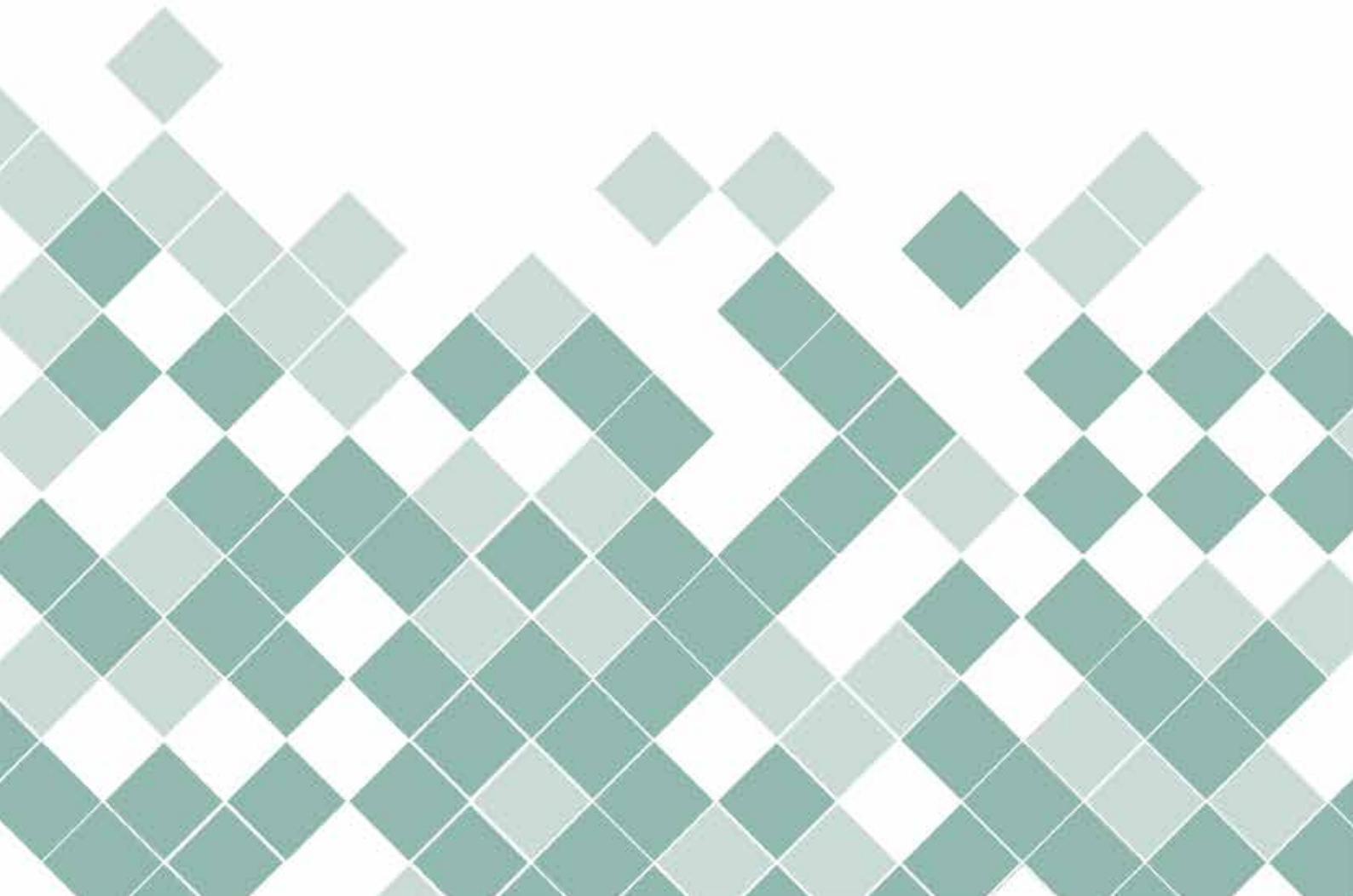





GRUPO **INTERMOBEL**

Podríamos definir el modelo Cairo como una colección de sofás de espera muy ligeros y multidisciplinares.

Se crea para su uso en oficinas, zonas de espera y vestíbulos.

Su diseño y los elegantes materiales satisfacen las exigencias de los espacios de uso público.

El grueso acolchado del respaldo garantiza confort y un sinfín de posibilidades.

Sus formas acogen con comodidad cualquier perfil de usuario, puesto que se adapta perfectamente al cuerpo. Es ideal para ofrecer a clientes, visitas, socios, etc.

Un asiento cómodo y de calidad.



- 1 Tapizado en ecopiel de color negro.
- 2 Relleno de espuma de alta densidad.
- 3 Estructura de listones de madera sobre las que se adaptan las patas.
- 4 Patas de acero unidas por estructura perimetral, cuentan con protectores de plástico en la parte inferior.
- 5 Tanto los cojines como la estructura principal son de grueso ancho y bordes redondeados para mayor adaptabilidad.



GRUPO **INTERMOBEL**

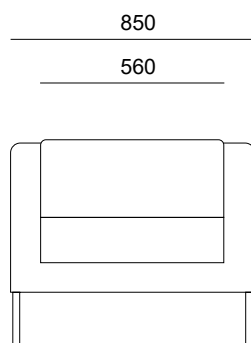
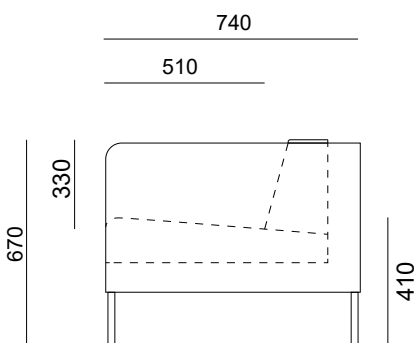
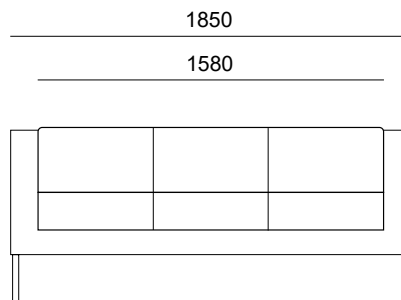
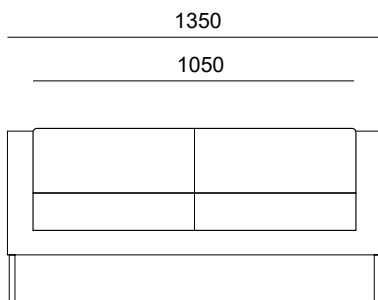

VIDEO DE USO



Bombay







- 1 Asiento y respaldo monocarcasa de poliuretano integral inyectado sobre bastidor.
- 2 Brazos y patas metálicas espesor de 1,2 mm.
- 3 Viga de tubo hexagonal de espesor de 2 mm con tapas de finalización.
- 4 Niveladores para regular la altura.
- 5 Disponible en 1, 2, 3 y 4 plazas.

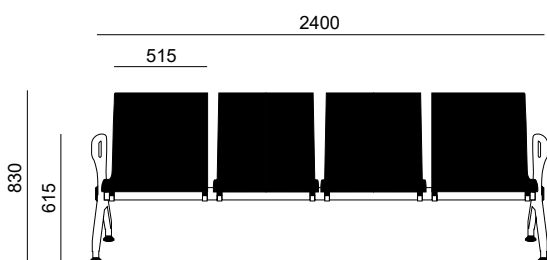
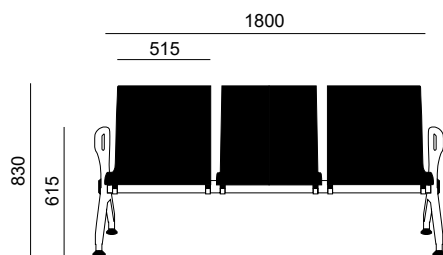
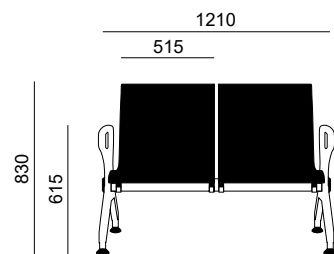
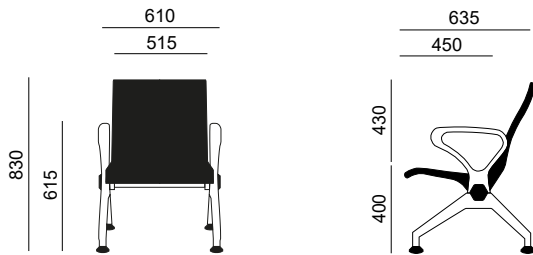

VIDEO DE USO



Hawai

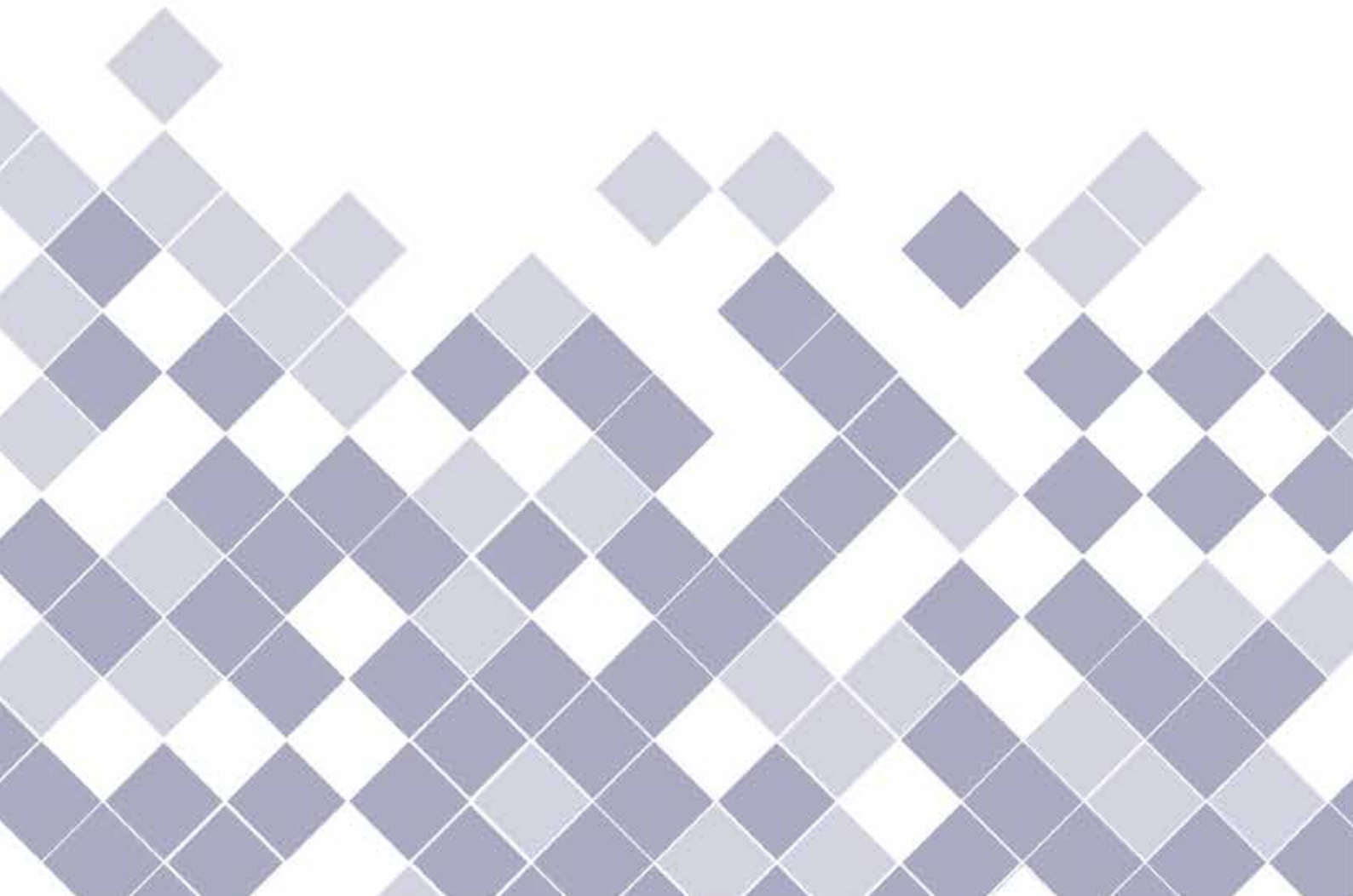





GRUPO MUEBLES
INTERMOBEL



- 1 Bancadas de espera con asiento más respaldo metálico de 1,2 mm.
- 2 Brazos y patas metálicas espesor de 1,2 mm.
- 3 Viga de tubo hexagonal espesor de 2 mm con tapas de finalización.
- 4 Niveladores para regular la altura.
- 5 Chapa con diseño perforado en respaldo y asiento.
- 6 Disponible en 1, 2, 3 y 4 plazas.

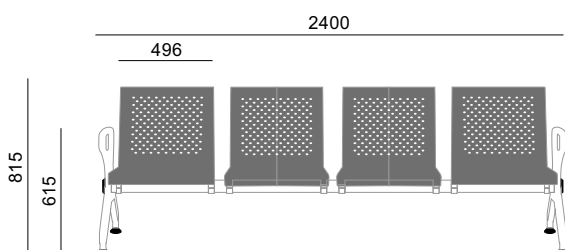
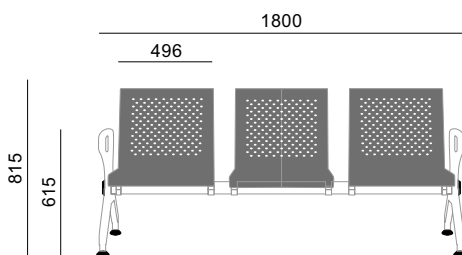
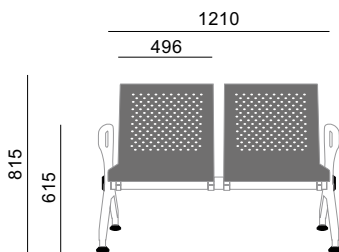
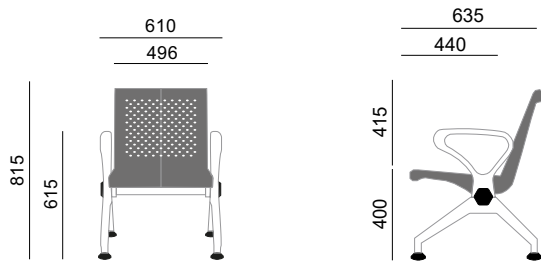

VIDEO DE USO



Atenas

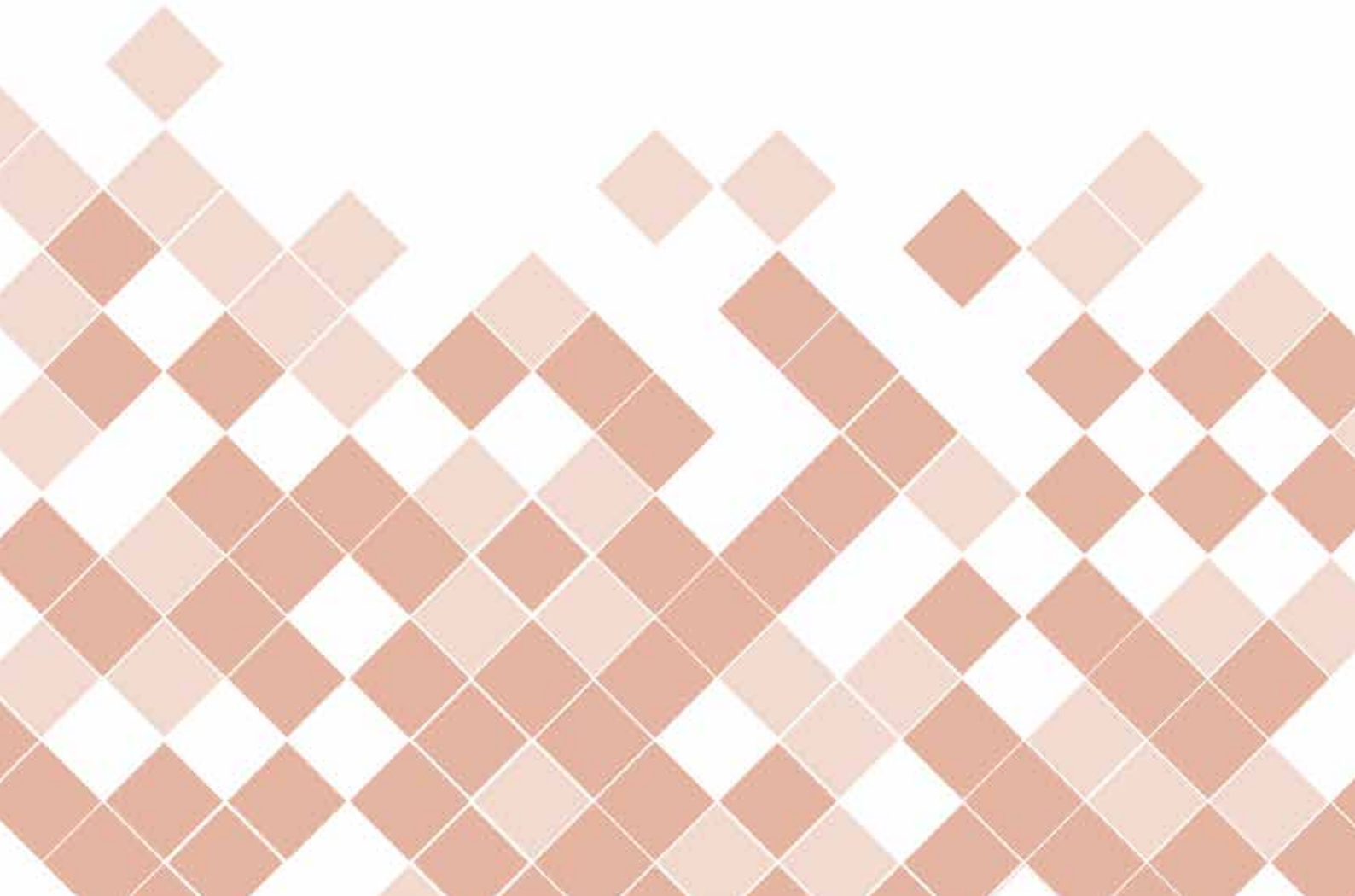



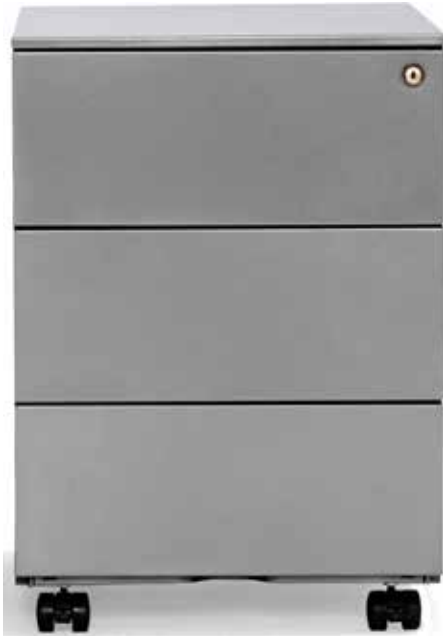

CAJÓN Y ARCHIVO CON RUEDAS



BANDEJA DE SERIE



RUEDAS DELANTERAS CON FRENO



CERRADURA CON LLAVE



TIRADORES LATERALES OCULTOS



PORTA CARPETAS SUSPENDIDAS



MECANISMO ANTIVUELCO



CAJONES CON GUÍAS DE EXTRACCIÓN TOTAL



QUINTA RUEDA CON ARCHIVO

- 1 Estructura de acero.
- 2 Disponible modelo de tres cajones o cajón con archivo.
- 3 Cajones con guías de extracción total.
- 4 Cerradura con llave anti shock.
- 5 Tiradores laterales ocultos.
- 6 Porta carpetas suspendidas.
- 7 Mecanismo antivuelco.
- 8 Disponible en dos terminaciones de color:
-Blanco (RAL 9003)
-Plata (RAL 9006)
- 9 Bandeja portalápices de serie.
- 10 Ruedas delanteras con freno.
- 11 En la opción de archivo, tiene una quinta rueda.



GRUPO muebles **INTERMOBEL**



Denver

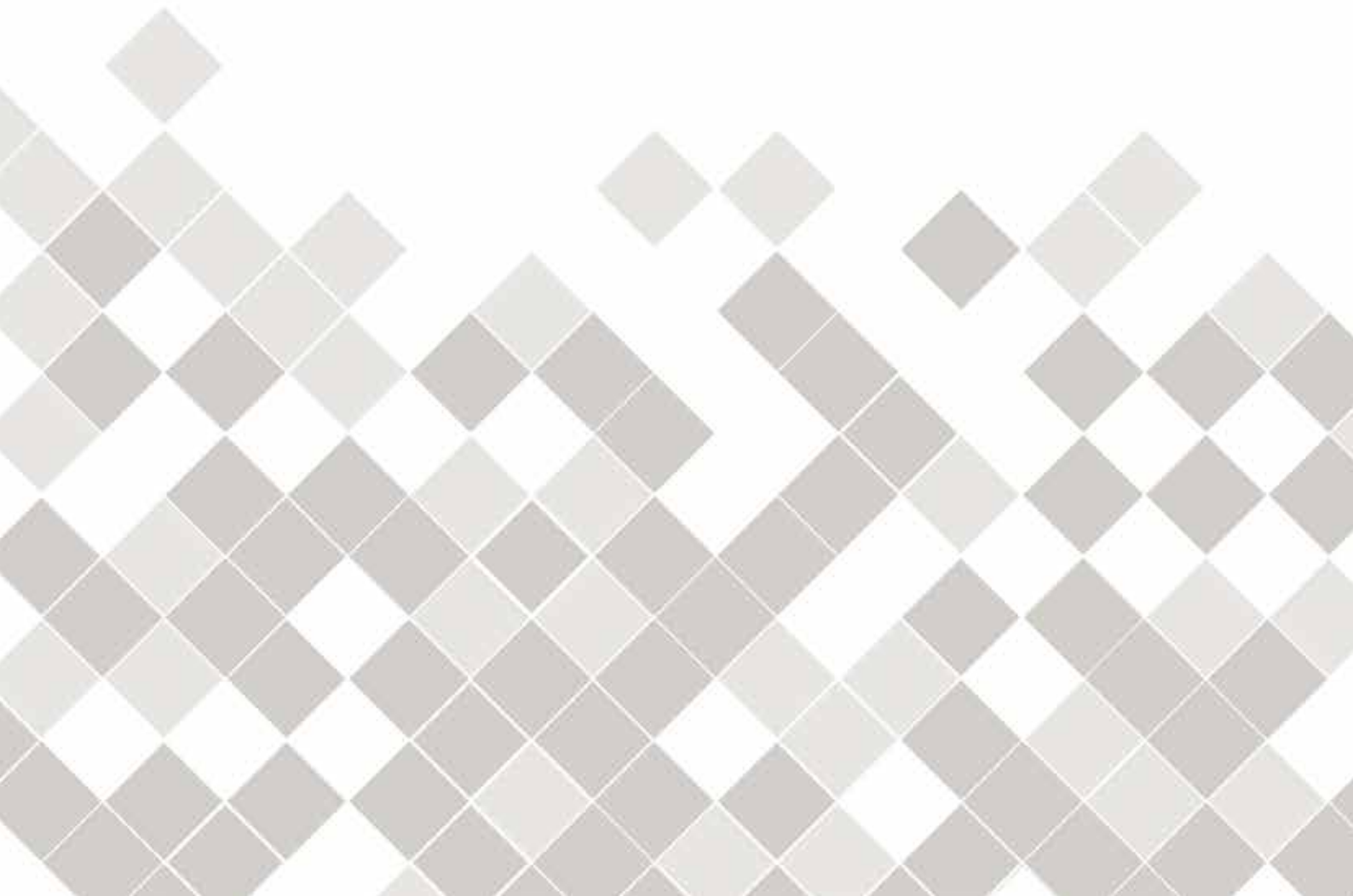





Denver, el archivador más completo, cumple todos los requisitos necesarios como accesorio de lugar de trabajo. Consta de cuatro cajones, posibilidad de elegir entre dos acabados, blanco y gris. Dentro tiene la opción de configurarla según las necesidades con tres tipos de tamaños de carpetas. Tiene un tirador integrado lo que facilita su uso, mucho más seguro gracias al sistema antivuelco. Aunque toda la envolvente es metálica, consta de unos topes antideslizantes de goma para un mejor encuentro con el pavimento. La llave anti shock completa la funcionalidad que caracteriza al archivador Denver.

muebles
GRUPO **INTERMOBEL**



- 1 Estructura de acero.
- 2 Disponible en dos terminaciones de color:
-Blanco (RAL 9003)
-Plata (RAL 9006)
- 3 Cuatro cajones 100% extraíbles mediante guías de metal de gran resistencia.
- 4 Adaptador dentro de los cajones para carpetas colgantes de formato A4, folio o folio prolongado.
- 5 Tirador integrado a lo largo de toda la parte superior de cada cajón.
- 6 Sistema antivuelco.
- 7 Topes antideslizantes.
- 8 Llave antishock, el cabezal de la llave se pliega.



Tamaños de carpeta permitidos:

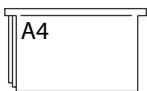

muebles
GRUPO INTERMOBEL

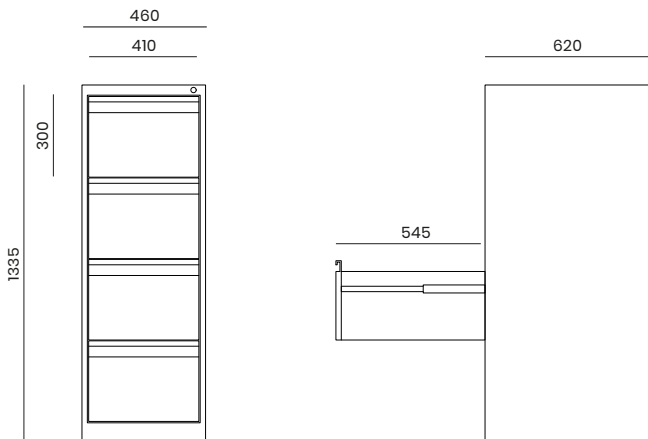

VIDEO DE USO



Yakarta

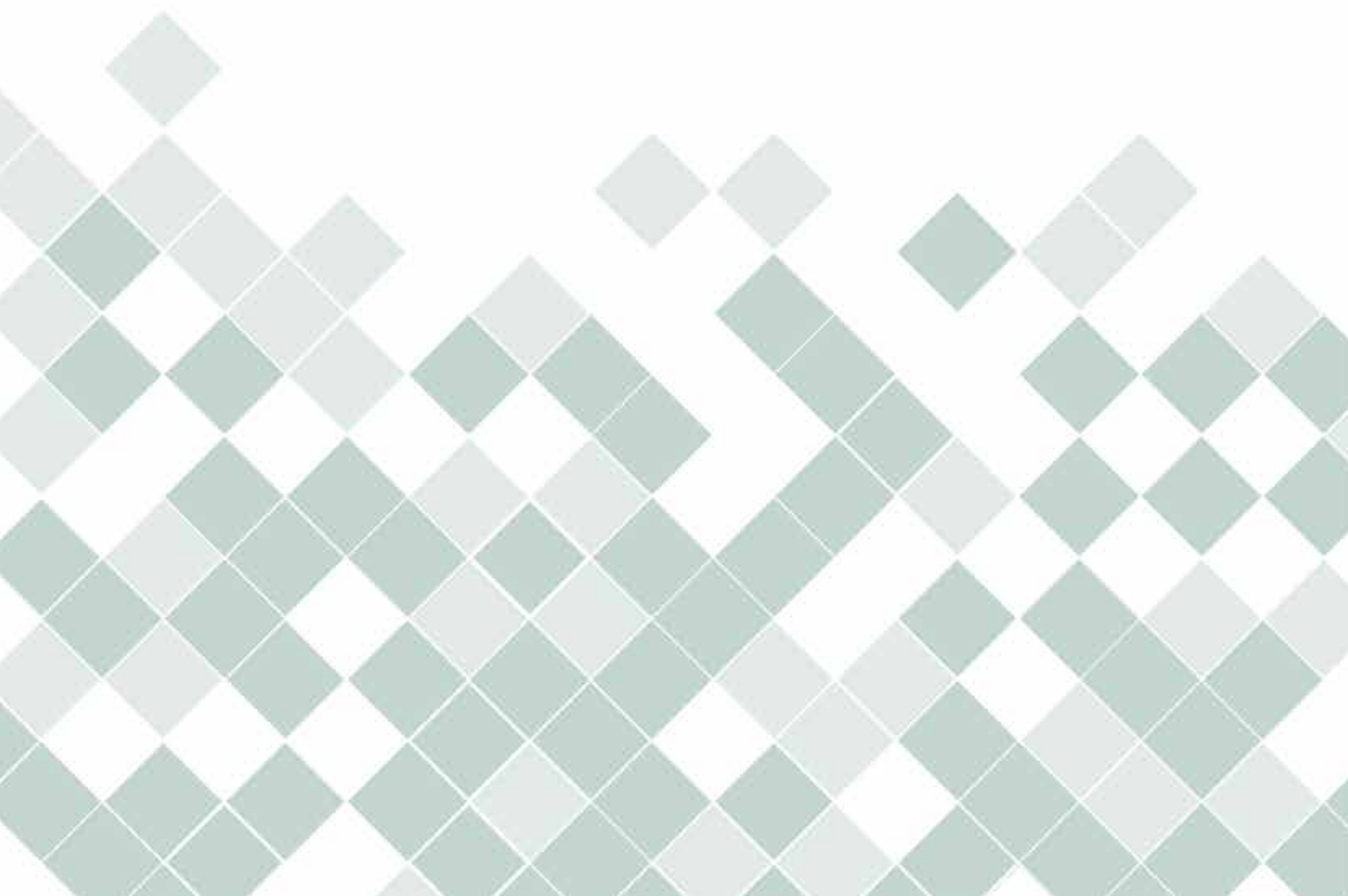





Yakarta es sin duda la solución perfecta para guardar ropa y otros objetos personales en ámbitos como el de la educación, sanidad, estética, hostelería, industria o servicios.

Funcionalidad va de la mano de comodidad en cada uno de los elementos que conforman estas taquillas que podemos elegir en blanco o gris y componer ad hoc de las necesidades de cada espacio, la combinación perfecta en medidas, número de cabinas individuales y tamaños.



- 1 Fabricada en chapa de acero de 0,6 mm de espesor
- 2 Pintura epoxi en color gris claro (RAL 7035)
- 3 Un estante en interior en el módulo de dos puertas. Dos estantes interiores en el módulo de una puerta.
- 4 Cerradura con dos llaves en cada una de las puertas.
- 5 Tirador encastrado del mismo color y con medidas amplias.
- 6 Doble rejilla de ventilación por hoja en esquina superior izquierda e inferior derecha.
- 7 Porta etiquetas en la esquina superior derecha en cada puerta.
- 8 Barra de acero inoxidable para colgar perchas.
- 9 Refuerzo omega longitudinal en puertas.
- 10 Disponible por módulos:
 - 1 cuerpo con puerta completa.
 - 1 cuerpo con dos puertas.
 - 3 cuerpos con puerta completa.
 - 3 cuerpos con dos puertas cada cuerpo.
- 11 Espejo en cada una de las puertas



VIDEO DE USO



GRUPO **INTERMOBEL**

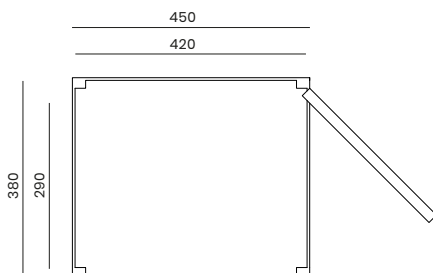

Componentes

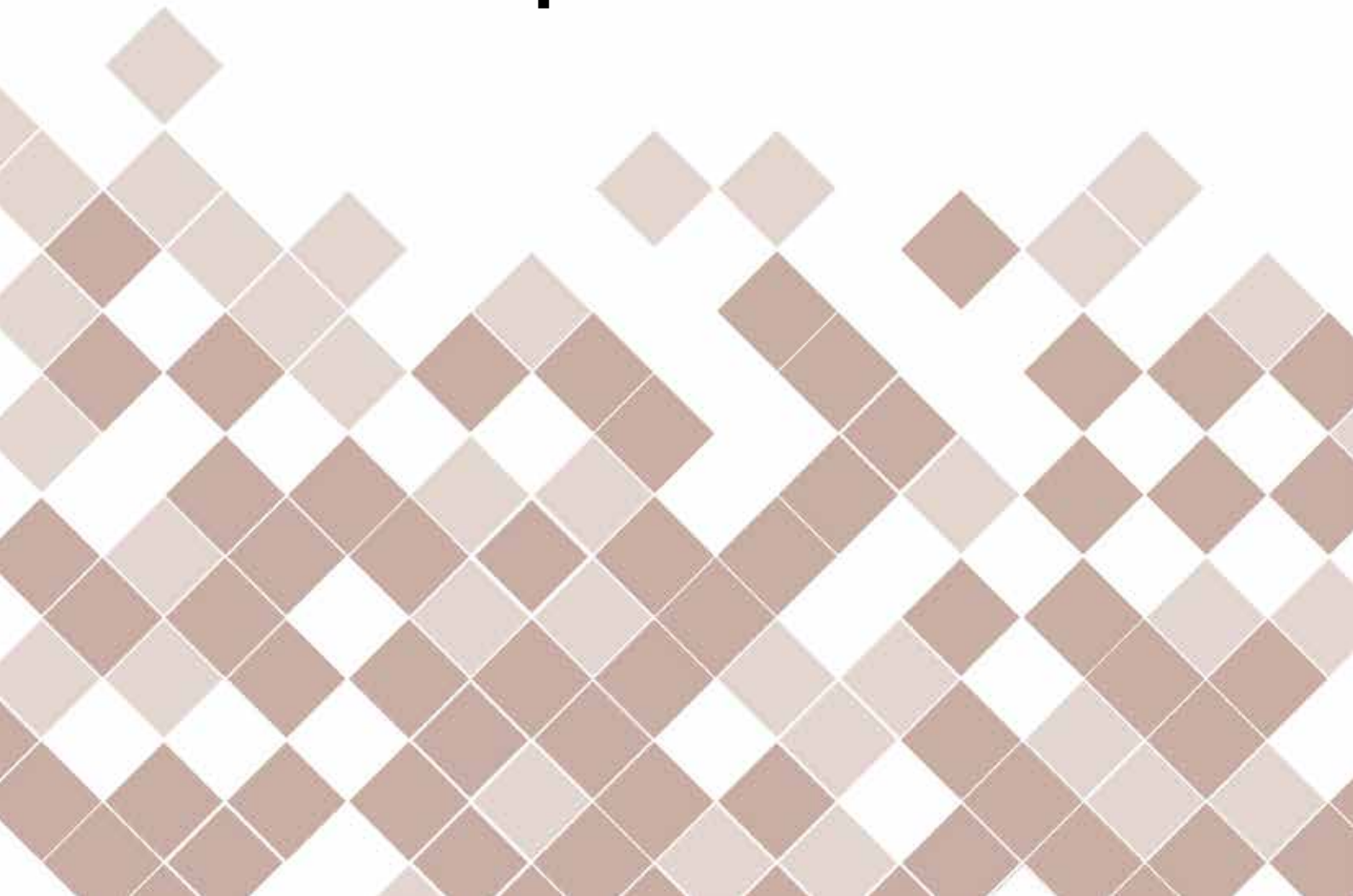

Toda la gama de componentes ayudan a la personalización de cada silla, aportando singularidad y exclusividad.

Ruedas :



Ruedas blandas de 65 mm de goma.



Ruedas blandas de 50 mm de goma.



Topes nylon negro.

Bases y reposapiés :



Base de aluminio de diámetro 700 mm .



Aro reposapiés regulable en altura de nylon negro de diámetro 450 mm.



Base plana de 4 radios de aluminio de diámetro 680 mm.

Pistones :



Pistón de gas alto, para convertir la silla en taburete.



Pistón de gas medio.



Pistón de gas bajo.

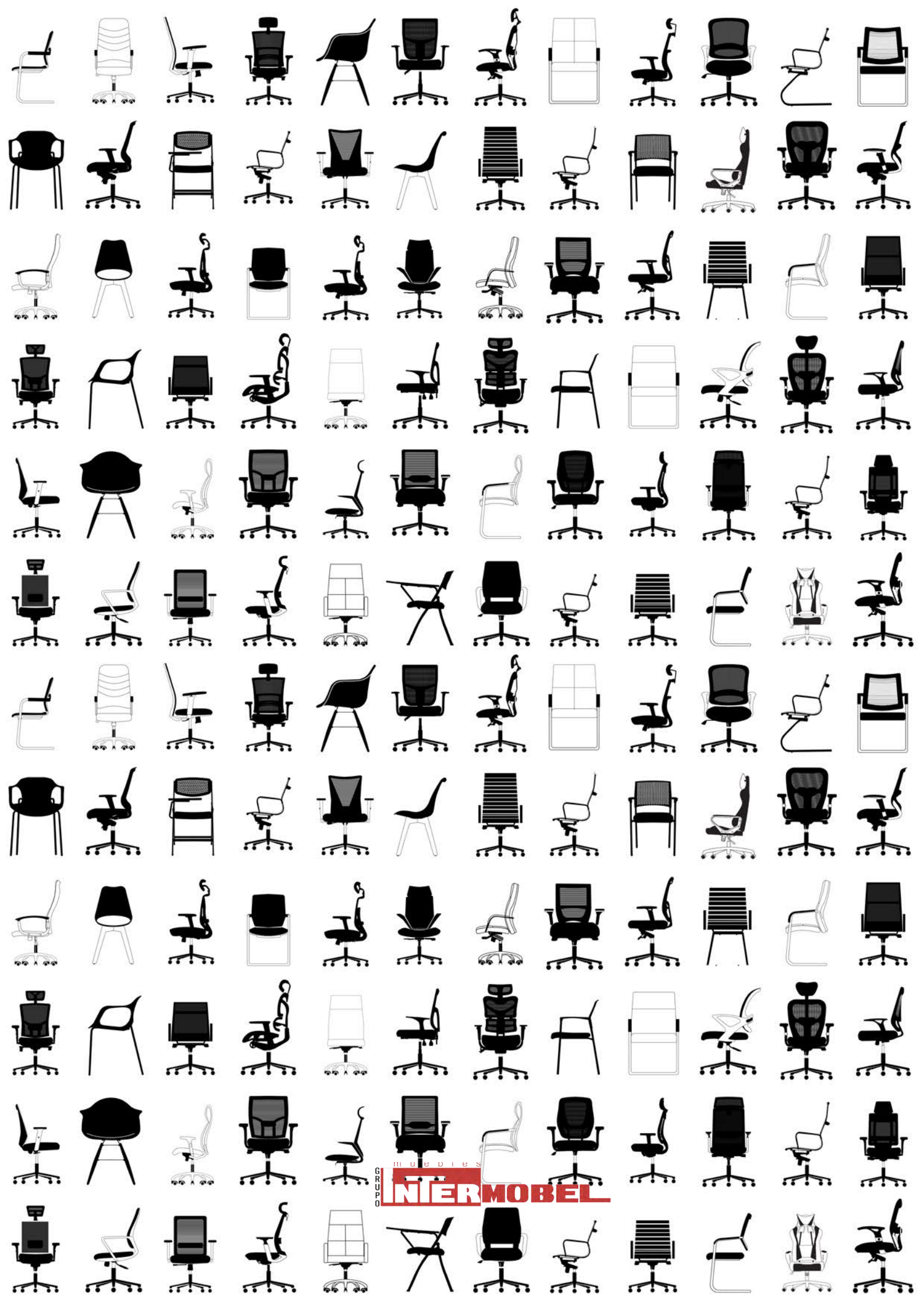

muebles
INTERMOBEL

GRUPO

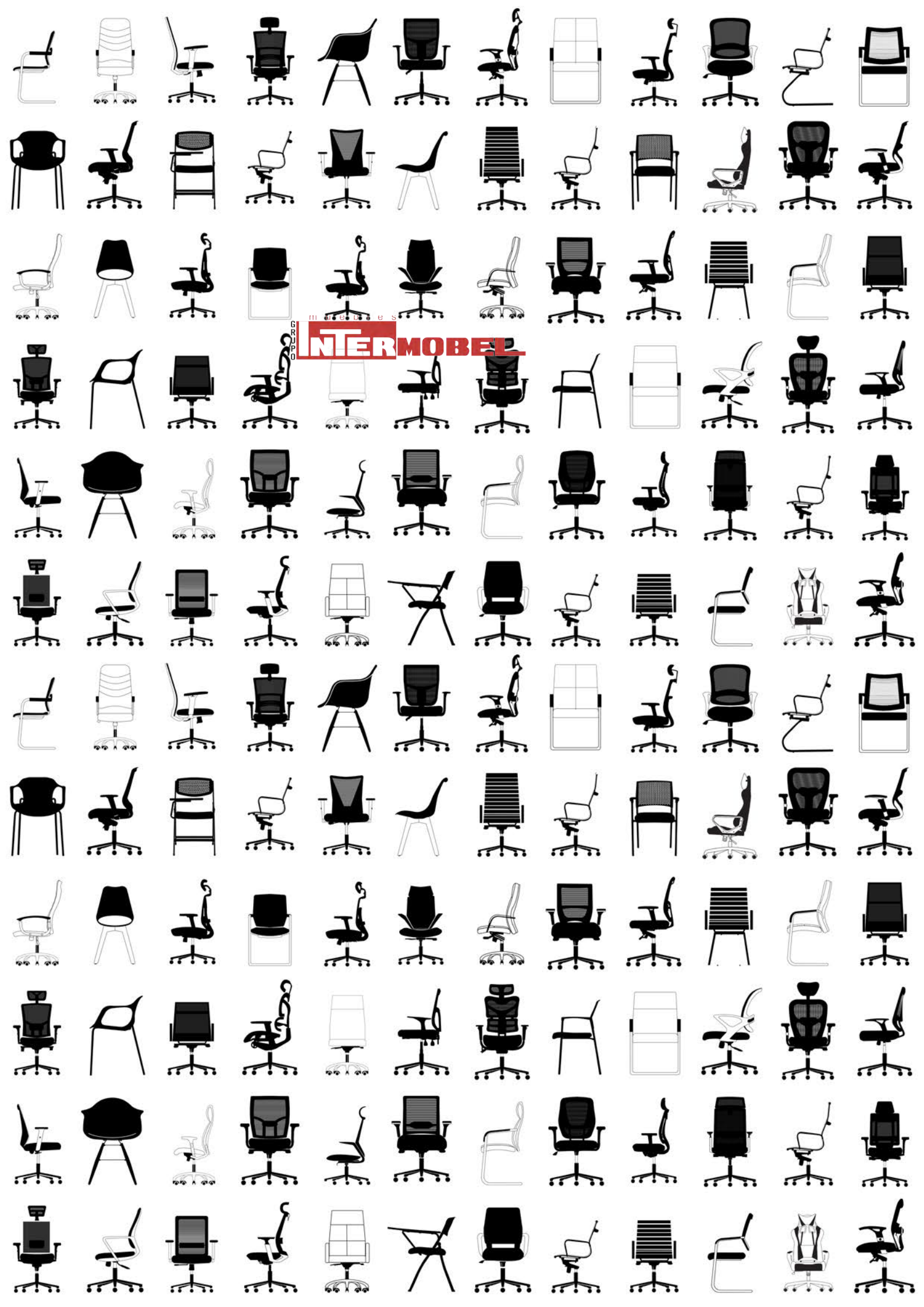



euromof.com

91 534 31 54

euromof@euromof.com

Showroom: C/ Quintana 10, 28008 Madrid

Factory: Calle "C" naves 43-44, Pol. Ind. Requena,
Cedillo del Condado, 45214, Toledo, Spain.

Euromof
la fábrica de muebles de oficina