

ACOMODEL

SENSE OF HARMONY



Acciona

VERSATILIDAD Y PRECISIÓN



Acciona está diseñado con el sistema deslizante Plus eléctrico con arcón, lo que permite gran amplitud y comodidad. Con **viscoelástica** en sus asientos puedes improvisar una cama **extremadamente** confortable.

Se caracteriza por su funcionalidad y su **increíble** versatilidad. En la imagen, junto a nuestro sillón Relax **Ténesi** y la cálida Pet Model (cama para mascotas), crearás tu espacio **perfecto**.



TÉNESI

MEDIDAS SILLÓN
alto | ancho | fondo
107 | 80 | 92/168

MEDIDAS SOFÁ
alto | ancho | fondo
107 | 262 | 105/159

ACCIONA

Deslizante PLUS eléctrico.



Muebles
INTERMOBEL

FUNCCIONAL Y DINÁMICO, PENSANDO EN NUESTRA NUEVA FORMA DE DESCANSO.

ACCIONA

Deslizante PLUS eléctrico.



VERSATILIDAD Y PRECISIÓN

Composiciones fotografiadas: Sofá deslizable Plus eléctrico con arcón / Canapé coulissant Plus électrique coffre / Electric sliding chest Plus sofa

Sillón relax Mobile (2 motores con ruedas y freno) / Fauteuil relax Mobile (2 moteurs avec roues et frein) / Mobile relax armchair (2 engines with wheels and brake)

Ref. 2EL 100 - 262

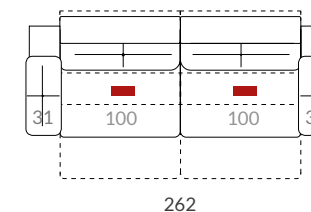

Ref. TE MO48

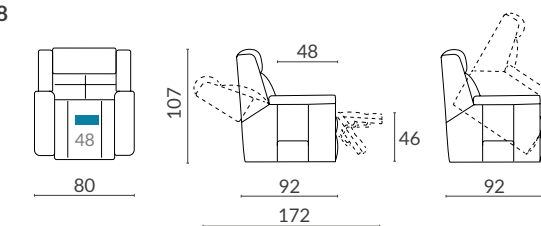

sillón TÉNESI

Memoria técnica / Rapport technique / Technical report

Deslizable Plus eléctrico arcón
Coulissant Plus électrique coffre
Electric sliding chest Plus system

Sistema relax Mobile
Système relax Mobile
Mobile relax system



Medida del asiento / Dimension d'assise / Seat measure.
2EL 100-262 — Medida total / Dimension total / Total measure.



Acciona

ES

Sistema deslizante Plus eléctrico. Sistema deslizante eléctrico bandeja de arrastre con arcón y asiento posterior, convirtiéndolo en chaiselongue y cama. *Opción deslizante manual únicamente en los módulos de 63 y 70 cm.*

Sistema fijo. Sistema fijo modular con arcón.

Módulo Chaiselongue. El módulo chaiselongue es deslizante arcón eléctrico.

Funda cubre cama: disponible. *Consulte tarifa.*

Opciones de brazos: no disponible.

Cojines: incluye dos cojines (48x48) en el brazo chaiselongue.

Botoneras: entre las almohadas de los asientos.

USB: opción disponible en el lateral del respaldo base (módulo sofá), y en el brazo chaiselongue Génesis.

El precio de tarifa incluye la marcada en una tela, y las combinaciones expuestas en los dibujos. Resto de combinaciones o combinaciones en más de 2 telas: 95 puntos por asiento.

FR

Système coulissant Plus électrique. Système coulissant électrique plateau avec coffre et apparition d'une assise postérieure, qui transforme ainsi le module en chaiselongue ou en lit. *Option manuel uniquement pour les modules de 63 et de 70 cm.*

Système fixe. Système fixe modulaire avec coffre.

Module Chaiselongue. Le module chaiselongue est coulissant électrique coffre.

Drap housse: disponible. *Vérifiez le tarif.*

Options d'accoudoirs: non disponible.

Coussins: inclus deux coussins (48x48) avec accoudoir chaiselongue.

Boîtes à boutons: à l'intérieur et entre les assises.

USB: option disponible dans sur le côté de l'arrière dos (module canapé) et dans l'accoudoir chaiselongue Génesis.

Le prix du tarif comprend la fabrication dans un seul tissu mais aussi les combinaisons ci-dessous montrées en bicolore et bimatière. Les combinaisons différentes ou l'ajout d'un troisième tissu auront un coût supplémentaire de 95 points par assise.

EN

Electric sliding Plus system. Electric sliding system drawer tray with chest and appearance of rear seat, turning it into a chaise longue and a bed. *with manual sliding option in the 63 and 70 cm modules.*

Fixed system. Modular fixed system with chest.

Chaiselongue module. Electric sliding chest chaiselongue.

Under sheet: available. *See catalogue.*

Arms options: no available.

Cushions: two cushions (48x48) included with chaiselongue arm.

Push button panel: placed between seats.

USB: available option on the side of the base backrest (sofa module) and inside the chaiselongue Genesis arm.

Prices in the catalogue include fabrication in just one or two different fabric or colour combinations showed below. For three-fabric combinations, the price will have a tax of 95 points per unit.

listado TEJIDOS



Frontal / devant / front

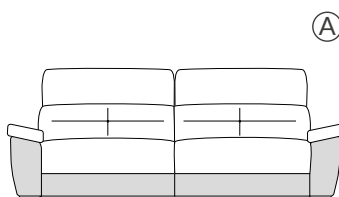

Trasera / derrière / rear

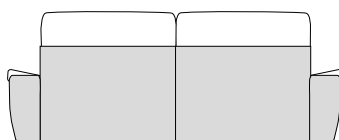

GRUP MUEBLES
INTERMOBEL

CARACTERÍSTICAS TÉCNICAS

Estructura: madera de pino + tablero DM. Muelle acero tipo ZZ. Cincha elástica 8 cm.

Asientos: espuma de poliuretano Acofoam con viscoelástica suave 50 kg. (4 cm), recubierta de fibra.

Respaldos (cabezal reclinable): espuma de poliuret. 22 kg., especial suave, recubierta de fibra.

Brazos (con arcón): fibra hueca conjugada y siliconada. **Brazos desmontables / intercambiables:** sí / no.

Almohadas desenfundables (asiento, respaldo y brazo): sí. (Asiento posterior no desenfundable).

Patas: metal cromadas / **Altura:** 2,5 cm.

Mecanismo: deslizante Plus eléctrico arcón / fijo Plus arcón.

CARACTÉRISTIQUES TECHNIQUES

Carcasse: bois de pin + planche en bois DM, ressort en acier type ZZ. Sangle élastique 8 cm.

Assise: mousse polyuréthane Acofoam et mousse à mémoire souple 50 kg. (4 cm), recouverte en fibre.

Dossier (tête réglable): mousse polyuréthane 22 kg., spéciale souple, recouverte en fibre.

Accoudoirs (avec coffre): fibre creuse siliconée. **Accoudoirs démontables / échangeables:** oui / non.

Coussins déhoussables (assise, dossier et accoudoir): oui. (Assise supplémentaire non déhoussable).

Pieds: métal chromé / **Hauteur:** 2,5 cm.

Mécanisme: coulissant Plus électrique coffre / fixe Plus coffre.

TECHNICAL CHARACTERISTICS

Structure: pine wood + MDF board. Metal spring type ZZ. Elastic band 8 cm.

Seats: Acofoam polyurethane foam and soft viscoelastic 50 kg. (4 cm), fiber recovered.

Backrests (reclining headrest): polyurethane foam 22 kg., special soft, fiber recovered.

Chest arms: conjugated siliconized hollow fiber. **Removable / interchangeable arms:** yes / no.

Removable pillows (seats, backrests and arms): yes. (Rear seat no removable).

Legs: chrome metal / **Height:** 2.5 cm.

Mechanism: electric sliding chest Plus / fixed chest Plus.

ACOMODEL

GRUPO muebles
INTERMOBEL



Anie

MÁXIMO RELAX & BELLEZA PARA TU HOGAR

S. 999
relax
eléctrico



INTERMOBEL



MEDIDA TOTAL
alto | ancho | fondo
104 | 196 | 83 / 167

ANIE
S. 999 Relax eléctrico.



MÁXIMO RELAX & BELLEZA PARA TU HOGAR

Composición fotografiada: **Composición sofá S.999 relax eléctrico / Composition canapé S.999 relax électrique / S.999 Electric relax sofa composition**

PET MODEL Pouf mascota 50x40 / PET MODEL Pouf mascotte 50x40 / PET MODEL Pet pouf 50x40

Ref. 2EL 78-196

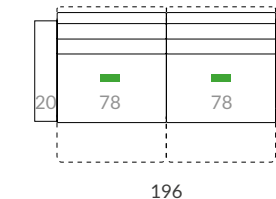

Ref. PM 50x40

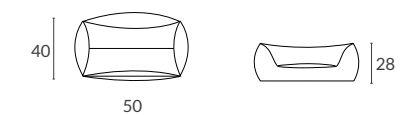

Memoria técnica / Rapport technique / Technical report

S. 999 relax eléctrico
S. 999 relax électrique
S. 999 electric relax

Medida del asiento / Dimension d'assise / Seat measure.

2EL 78-196 — Medida total / Dimension total / Total measure.



Anie

ES

S. 999 relax eléctrico. Sofá modular relax eléctrico que reclina el respaldo a la vez que extiende el reposapiés.

Disponible la opción de estructura única fija no modular.

Módulo Chaiselongue. No disponible.

Opciones de brazos: no disponibles.

Cojines: no incluidos.

Botoneras: situadas en el lateral exterior de los brazos.

USB: no disponible.

Tejido fotografiado: Nora Stone, Nova 1.

El precio de tarifa incluye la marcada en una tela y las combinaciones expuestas en los dibujos.

Resto combinaciones o combinaciones de más de 2 telas: 95 puntos por asiento.

FR

S. 999 relax électrique. Canapé relax électrique, modulaire avec l'option statique qui incline le dossier à la fois qui s'étend un repose-pied.

Disponible l'option statique de structure unique fixe.

Module Chaiselongue. Non disponible.

Options d'accoudoirs: non disponibles.

Coussins: non inclus.

Boîtes à boutons: situe à l'extérieur de l'accoudoir.

USB: non disponible.

Tissu photographié: Nora Stone, Nova 1.

Le prix du tarif comprend la fabrication dans un seul tissu mais aussi les combinaisons ci-dessous montrées en bicouleur et bimatière. Les combinaisons différentes ou l'ajout d'un troisième tissu auront un coût supplémentaire de 95 points par assise.

EN

S. 999 electric relax. Electric relax modular sofa that reclines the backrest and extend the footrest at the same time. Single fixed no-modular frame available.

Module Chaiselongue. No available.

Arms options: no availables.

Cushions: no included.

Push button panel: located on the outer side of the arms.

USB: no available.

Photographed fabric: Nora Stone, Nova 1.

Prices in the catalogue include fabrication in just one or two different fabric or colour combinations showed below. For three-fabric combinations, the price will have a tax of 95 points per unit.

listado TEJIDOS



Frontal / devant / front

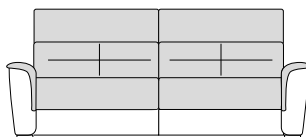

Trasera / derrière / rear

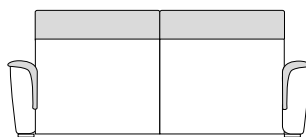

GRUP MUEBLES
INTERMOBEL

CARACTERÍSTICAS TÉCNICAS

Estructura: madera de pino + tablero DM. Muelle acero tipo ZZ. Cincha elástica 8 cm.

Asientos: espuma de poliuretano Acofoam, recubierta de fibra.

Respaldos (cabezal reclinable): espuma de poliuretano 22 kg., suave, recubierta de fibra.

Brazos: espuma de poliuretano 25 kg., suave, recubierta de fibra.

Brazos desmontables / intercambiables: sí / no.

Almohadas desenfundables (asientos, respaldos y brazos): sí / sí / no. *La almohada de brazo incluye funda desmontable.*

Patatas: metal cromadas / **Altura:** 2,5 cm.

Mecanismo: S-999 relax eléctrico / estructura única fija.

CARACTÉRISTIQUES TECHNIQUES

Carcasse: bois de pin + planche en bois DM, ressort en acier type ZZ. Sangle élastique 8 cm.

Assise: mousse de polyuréthane Acofoam, recouverte en fibre.

Dossier (tête reclinable): mousse polyuréthane 22 kg., souple, recouverte en fibre.

Accoudoirs: mousse polyuréthane 25 kg., souple, recouverte en fibre.

Acc. démontables / échangeables: oui / non.

Coussins déhoussables (assises, dossiers et accoudoirs): oui / oui / non. *Le coussin accoudoir inclus une housse extra démontable.*

Pieds: métal chromé / **Hauteur:** 2,5 cm.

Mécanisme: S-999 relax électrique / unique structure fixe.

TECHNICAL CHARACTERISTICS

Structure: pine wood + MDF board. Metal spring type ZZ. Elastic band 8 cm.

Seats: Acofoam polyurethane foam, fiber coated.

Backrests (reclining headrest): polyurethane foam 22 kg., soft, fiber coated.

Arms: polyurethane foam 25 kg., soft, fiber coated.

Removable / interchangeable arms: yes / no.

Removable pillows (seats, backrests and arms): yes / yes / no. *The cushion arm includes an extra removable cover.*

Legs: metal chrome / **Height:** 2,5 cm.

Mechanism: S-999 electric relax / single fixed structure sofa.

ACOMODEL



Ankor

COMPACTO & VERSÁTIL

GRUPO
muebles
INTERMOBEL

ANKOR, UN ELEGANTE & EXCLUSIVO DISEÑO MODULAR CON INFINIDAD DE POSIBILIDADES.



GRUPO
INTERMOBEL



ANKOR
Deslizante bandeja de arrastre.

MEDIDAS
alto | ancho | fondo sofá | fondo Ch.
102 | 302 | 110 / 150 | 154 / 205



Su **chaiselongue** deslizante manual con **arcón**, te ofrece también la opción eléctrica. Su **ergonómico** brazo chaiselongue Génesis incluye dos amplios cojines con platabanda y el brazo **almohada** del sofá viene de serie con arcón y pouf, un diseño de lo más funcional con un **extra** de almacenaje para pequeños **accesorios**.



COMPACTO & VERSÁTIL

Composición fotografiada: Sofá deslizante bandeja manual & chaiselongue deslizante manual arcón / Canapé coulissant plateau & chaiselongue coulissante manuelle coffre / Manual sliding wheel tray sofa & manual sliding chest chaiselongue

Ref. CCH 80-302

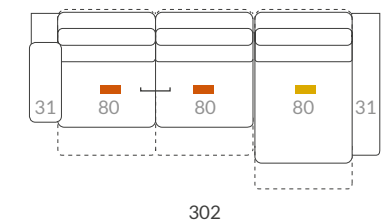

GRUPO **INTERMOBEL**

Memoria técnica / Rapport technique / Technical report

Deslizante bandeja de arrastre
Coulissant plateau avec roues
Sliding tray drag with wheels

Chaiselongue deslizante manual arcón
Chaiselongue coulissante manuelle coffre
Manual sliding chest chaiselongue

Las medidas pueden variar ± 5 cm. / Les mesures peuvent varier ± 5 cm. / Size may vary ± 5 cm.

— Medida del asiento / Dimension d'assise / Seat measure.
CCH 80 - 302 — Medida total / Dimension total / Total measure.

— Estructura única / Structure unique / Single structure



Ankor

ES

Deslizante bandeja de arrastre. deslizante bandeja de arrastre manual que permite desplazamiento únicamente de sentada, quedando el respaldo fijo.

Opción motor disponible.

Módulo Chaiselongue.

El módulo chaiselongue es deslizante manual con arcón. **Opción motor disponible.**

Opciones de brazos: disponible en tarifa.

Cojines: dos cojines (48x48) incluidos en el brazo chaiselongue.

Botoneras: entre las almohadas de asiento en la opción eléctrica.

USB: opción disponible en el brazo chaiselongue Génesis.

Tejido fotografiado: Nora blanco, Nova 1.

El precio de tarifa incluye la marcada en una tela y las combinaciones expuestas en los dibujos. Resto combinaciones o combinaciones en más de 2 telas, 95 puntos por asiento.

FR

Coulissant plateau avec roues. Système coulissant manuel au sol. L'assise coulisse mais le dossier reste fixe. **Opción motor disponible.**

Module Chaiselongue.

Le module chaiselongue est coulissant manuel coffre. **Opción motor disponible.**

Options d'accoudoirs: disponibles dans le catalogue.

Coussins: inclus deux coussins (48x48) dans le accoudoir chaiselongue.

Boîtes à boutons: à l'intérieur et entre les assises avec l'option électrique.

USB: option disponible dans accoudoir chaiselongue Génesis.

Tissu photographié: Nora blanco, Nova 1.

Le prix du tarif comprend la fabrication dans un seul tissu mais aussi les combinaisons ci-dessous montrées en bicouleur et bimatière. Les combinaisons différentes ou l'ajout d'un troisième tissu auront un coût supplémentaire de 95 points par assise.

EN

Sliding tray drag with wheels. Manual sliding tray drag system. Allows the seat to move with the backrest remaining fixed.

Available engine option.

Module Chaiselongue.

Le module chaiselongue est coulissant manuel coffre. **Opción motor disponible.**

Arms options: available in catalogue.

Cushions: two cushions (48x48) included with the chaiselongue arm.

Push button panel: placed between seats with the electric option.

USB: available option in the Génesis chaiselongue arm.

Photographed fabric: Nora blanco, Nova 1.

Prices in the catalogue include fabrication in just one fabric or two different fabric or colour combinations showed below. For three-fabric combinations, the price will have a tax of 95 points per seat.

listado TEJIDOS



Frontal / devant / front

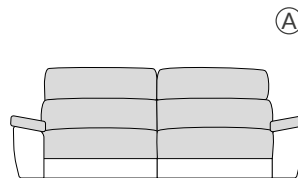

Trasera / derrière / rear

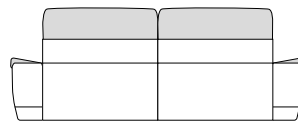

GRUP MUEBLES
INTERMOBEL

CARACTERÍSTICAS TÉCNICAS

Estructura: madera de pino + tablero DM. Muelle acero tipo ZZ. Cincha elástica 8 cm.

Asiento: espuma de poliuretano Acofoam con viscoelástica suave 50 kg. (4 cm).

Respaldo (cabezal reclinable): espuma de poliuretano 20 kg. Suave.

Brazos (con arcón): fibra hueca conjugada y siliconada.

Brazos desmontables / intercambiables: sí / no.

Brazos rectos: Goma 25D.

Brazos desmontables / intercambiables: sí.

Almohadas desenfundables (asiento, respaldo y brazo): sí.

Patatas: Metal cromadas / **Altura:** 2,5 cm.

Mecanismo: deslizante bandeja de arrastre.

CARACTÉRISTIQUES TECHNIQUES

Carcasse: bois de pin + planche en bois DM. Sangle élastique 8 cm.

Assise: mousse polyuréthane Acofoam avec mousse à mémoire souple 50 kg. (4 cm).

Dossier (tête reclinable): mousse polyuréthane 20 kg. Souple.

Accoudoirs (avec coffre): fibre creuse siliconée souple.

Ac. démontables / échangeables: oui / non.

Accoudoirs droit: Mousse polyuréthane 25D.

Accoudoirs démontables / échangeables: oui.

Coussins déhoussables (assises, dossiers et accoudoirs): oui.

Pieds: métal chromé / **Hauteur:** 2,5 cm.

Mécanisme: coulissant plateau aux roulettes.

TECHNICAL CHARACTERISTICS

Structure: Pine wood + MDF board. Elastic band 8 cm.

Seat: Acofoam polyurethane foam with soft viscoelastic 50 kg. (4 cm).

Backrest (reclining headrest): polyurethane foam 20 kg. Soft.

Arms (with chest): conjugated siliconized hollow fiber.

Removable / interchangeable arms: yes / no.

Straight arms: polyurethane foam 25D.

Removable / interchangeable arms: yes.

Removable pillows (seats, backrests and arms): yes.

Legs: chrome metal / **Height:** 2,5 cm.

Mechanism: sliding wheel tray system.

ACOMODEL

Antía

ELEGANTE & SUTIL







UN DISEÑO ELEGANTE LLEVADO A LA MÁXIMA EXPRESIVIDAD.



GRUPO **INTERMOBEL**





Antía

ES

Deslizante bandeja de arrastre. Sistema deslizante bandeja de arrastre manual. Permite el desplazamiento únicamente de sentada, quedando el respaldo fijo.

Módulo Chaiselongue.

El módulo chaiselongue es fijo o deslizante manual. *Opción motor disponible.*

Opciones de brazos: no disponible.

Fundas para los brazos: no disponible.

Cojines: incluye un cojín (45x45) en el brazo sofá y un cojín (45x45) en el brazo chaiselongue.

Botoneras: situadas en el lateral entre la almohada de asiento de la chaiselongue eléctrica.

USB: opción disponible en el brazo almohada arcón.

Tejido fotografiado: Vega teja, Nova 1.

El precio de tarifa incluye la marcada en una tela y las combinaciones expuestas en los dibujos. Resto combinaciones o combinaciones en más dze 2 telas, 95 puntos por asiento.

FR

Coulissant plateau avec roues. Système coulissant manuel au sol. L'assise coulisse mais le dossier reste fixe.

Module Chaiselongue.

Le module chaiselongue est fixe ou coulissant manuel. *Option moteur disponible.*

Options d'accoudoirs: non disponible.

Housse protège accoudoir: non disponible.

Coussins: un coussin (45x45) inclue avec l'accoudoir canapé et un coussin (45x45) avec l'accoudoir chaiselongue.

Boîtes à boutons: à l'intérieur entre le assise du module chaiselongue électrique.

USB: option disponible dans l'accoudoir coussin coffre.

Tissu photographié: Vega teja, Nova 1.

Le prix du tarif comprend la fabrication dans un seul tissu mais aussi les combinaisons ci-dessous montrées en bicouleur et bimatière. Les combinaisons différentes ou l'ajout d'un troisième tissu auront un coût supplémentaire de 95 points par assise.

EN

Sliding tray drag with wheels. Manual sliding tray drag system with wheels. Allows the seat to move with the backrest remaining fixed.

Module Chaiselongue.

The chaiselongue module is fixed or manual sliding. *Available engine option.*

Arms options: no available.

Arm covers: no available.

Cushions: a cushion (45x45) included with the sofa arm and a cushion (45x45) with the chaiselongue arm.

Push button panel: placed between seat with the electric chaiselongue option.

USB: available option in the cushion chest arm.

Photographed fabric: Vega teja, Nova 1.

Prices in the catalogue include fabrication in just one fabric or two different fabric or colour combinations showed below. For three-fabric combinations, the price will have a tax of 95 points per seat.

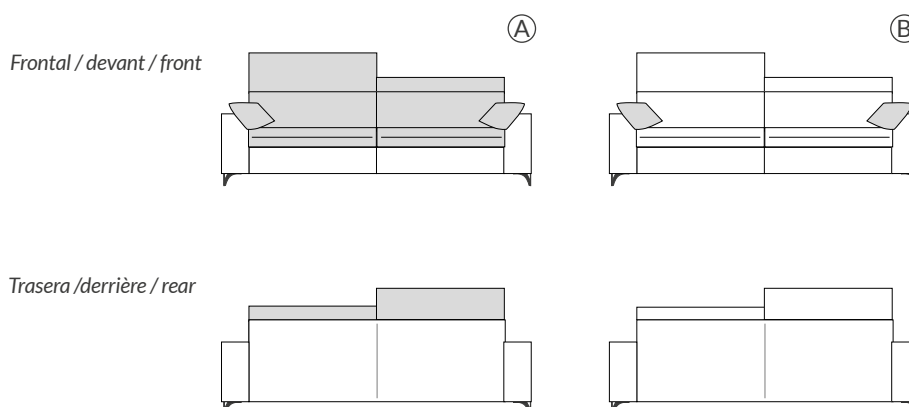

listado TEJIDOS



GRUPO **INTERMOBEL** muebles

CARACTERÍSTICAS TÉCNICAS

Estructura: madera de pino + tablero DM. Muelle acero tipo ZZ. Cincha elástica 8 cm.

Asientos: espuma de poliuretano Acofoam, recubierta de fibra.

Respaldos (cabezal abatible): fibra hueca conjugada y siliconada.

Brazos: espuma de poliuretano 28 kg. **Brazos desmontables / intercambiables:** no.

Almohadas desenfundables (asiento, respaldo y brazo): sí / sí / no.

Patas: metal negro mate / **Altura:** 13,5 cm.

Mecanismo sofá: deslizante bandeja de arrastre manual.

CARACTÉRISTIQUES TECHNIQUES

Carcase: bois de pin + planche en bois DM. Sangle élastique 8 cm.

Assise: mousse de polyuréthane Acofoam, recouverte en fibre.

Dossier (tête réglable): fibre creuse et siliconée.

Accoudoirs: mousse de polyuréthane 28 kg. **Ac. démontables / échangeables:** non.

Coussins déhoussables (assise, dossier et accoudoir): oui / oui / non.

Pieds: métal noir mat / **Hauteur:** 13,5 cm.

Mécanisme: coulissant plateau manuel aux roulettes.

TECHNICAL CHARACTERISTICS

Structure: Pine wood + MDF board. Elastic band 8 cm.

Seats: polyurethane foam Acofoam, fiber recovered.

Backrests (reclining headrest): conjugated siliconized hollow fiber.

Arms: polyurethane foam 28 kg. **Removable / interchangeable arms:** no.

Removable pillows (seats, backrest and arm): yes / yes / no.

Legs: mat black metal / **Height:** 13,5 cm.

Mechanism: Manual sliding wheel tray system.

ACOMODEL



Ares

EXTREMADAMENTE FUNCIONAL

MEDIDAS
alto | ancho | fondo
98 | 254 | 107 / 159

GRUPO
MOBILIAS
INTERMOBEL



Ares & Kids



MUEBLES
INTERMOBEL



ARES
Deslizante Plus eléctrico.

VÍDEO Ares



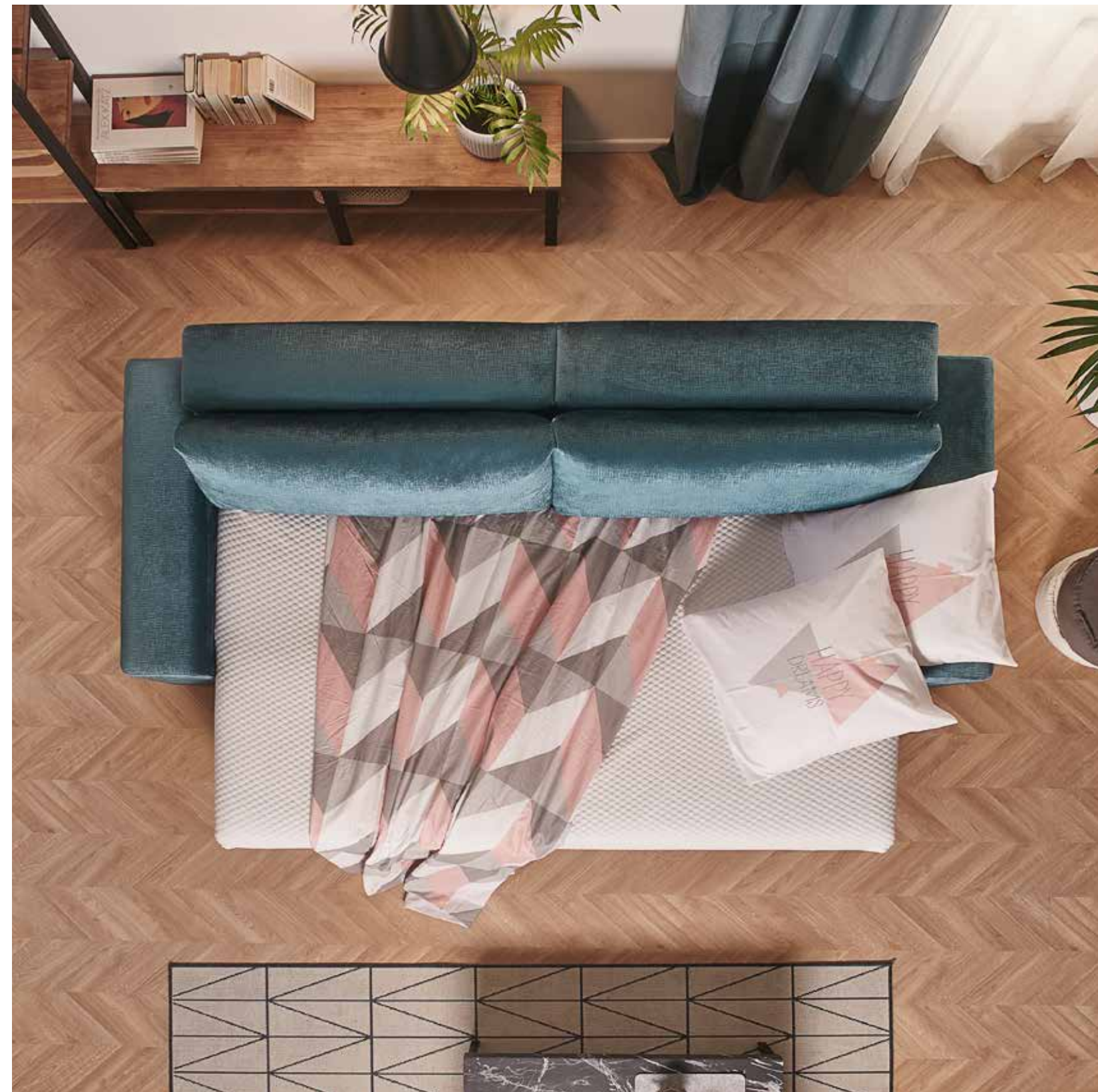

EXTREMADAMENTE FUNCIONAL

Composición fotografiada: **Sofá deslizable Plus eléctrico con arcón / Canapé coulissant Plus électrique coffre / Electric sliding chest Plus sofa**

VÍDEO ARES



Ref. 2EL 100 - 254

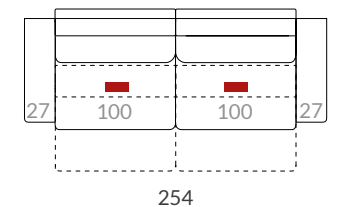

PENSANDO EN NUESTRA NUEVA FORMA DE DESCANSO.

Memoria técnica / Rapport technique / Technical report

Deslizable Plus eléctrico arcón
Coulissant Plus électrique coffre
Electric sliding chest Plus system

Las medidas pueden variar ± 5 cm. /
Les mesures peuvent varier ± 5 cm. /
Size may vary ± 5 cm.

2EL 100 - 254 — Medida del asiento / Dimension d'assise / Seat measure.
— Medida total / Dimension total / Total measure.



ES

Sistema deslizante Plus eléctrico. Sistema deslizante eléctrico bandeja de arrastre con arcón y asiento posterior, convirtiéndolo en chaiselongue y cama. *Opción deslizante manual únicamente en los módulos de 63 y 70 cm.*

Sistema fijo. Sistema fijo modular con arcón.

Módulo Chaiselongue. El módulo chaiselongue es deslizante arcón eléctrico.

Funda cubre cama: disponible. *Consulte tarifa.*

Opciones de brazos: disponible en tarifa.

Fundas para los brazos: disponible.

Cojines: incluye un cojín solapero (48x48) por brazo y dos cojines solaperos (48x48) en el brazo chaiselongue.

Cojín riñonera: incluye un cojín riñonera por módulo (medidas según tamaño del módulo). El módulo rincón incluye dos cojines riñonera (53x33).

Botoneras: situadas entre las almohadas de los asientos.

USB: opción disponible en el lateral del respaldo base.

Tejido fotografiado: Velveto C8, Nova 2.

El precio de tarifa incluye la marcada en una tela, y las combinaciones expuestas en los dibujos. Resto de combinaciones o combinaciones en más de 2 telas: 95 puntos por asiento.

FR

Système coulissant Plus électrique. Système coulissant électrique plateau avec coffre et apparition d'une assise postérieure, qui transforme ainsi le module en chaiselongue ou en lit. *Option coulissant manuel uniquement pour les modules de 63 et de 70 cm.*

Système fixe. Système fixe modulaire avec coffre.

Module Chaiselongue. Le module chaiselongue est coulissant électrique coffre.

Drap housse: disponible. *Vérifiez le tarif.*

Options d'accoudoirs: disponible dans le catalogue.

Housse protège accoudoir: disponible.

Coussins: un coussin (48x48) par accoudoir canapé et deux coussins (48x48) avec l'accoudoir chaiselongue.

Coussin cale reins: un coussin cale reins inclue par module (largeur du coussin selon largeur de module). Module coin inclus deux coussins cale reins (53x33).

Boîtes à boutons: intérieur des assises.

USB: option disponible situé sur le côté de l'arrière-dos.

Tissu photographié: Velveto C8, Nova 2.

Le prix du tarif comprend la fabrication dans un seul tissu mais aussi les combinaisons ci-dessous montrées en bicolore et bimatière. Les combinaisons différentes ou l'ajout d'un troisième tissu auront un coût supplémentaire de 95 points par assise.

EN

Electric sliding Plus system. Electric sliding system drawer tray with chest and appearance of rear seat, turning it into chaiselongue and bed. *With manual sliding option in the 63 and 70 cm. modules.*

Fixed system. Modular fixed system with chest.

Module Chaiselongue. Electric sliding chest chaiselongue.

Under sheet: available. *See catalogue.*

Arms options: available in catalogue.

Arm covers: available.

Cushions: a cushion (48x48) with each sofa arm and two cushions (48x48) with the chaiselongue arm.

Back cushion: a decorative back cushion included in each module (size depending on module size). Corner unit includes two decorative bac cushions (53x33).

Push button panel: located between the seats.

USB: available option, located on the side of the backrest.

Photographed fabric: Velveto C8, Nova 2.

Prices in the catalogue include fabrication in just one fabric or two different fabric or colour combinations shown below. For three fabric combinations, the price will have a tax of 95 points per unit.

Frontal / devant / front

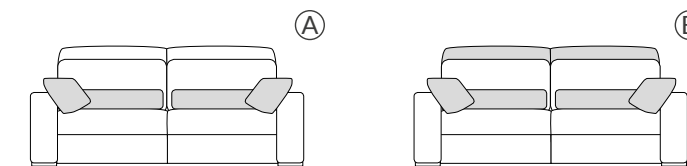

Trasera / derrière / rear

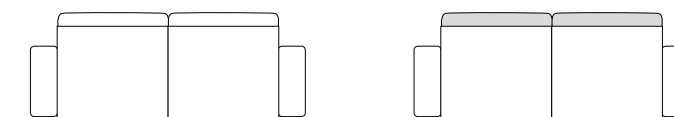

listado TEJIDOS



CARACTERÍSTICAS TÉCNICAS

Estructura: madera de pino + tablero DM. Muelle acero tipo ZZ. Cincha elástica 8 cm.

Asientos: espuma de poliuretano Acofoam con viscoelástica suave 50 kg. (4 cm), recubierta de fibra.

Respaldos (cabezal abatible): respaldos de fibra hueca conjugada y siliconada, cabezal de espuma de pol. 22 kg. Suave, recubierto de fibra.

Brazos: espuma de poliuretano 28 kg. **Brazos desmontables / intercambiables:** sí / no.

Almohadas desenfundables (asiento, respaldo y brazo): sí / sí / no (asiento posterior no desenfundable).

Patas: metal cromadas / **Altura:** 2,5 cm.

Mecanismo: deslizante Plus eléctrico arcón / fijo Plus arcón.

CARACTÉRISTIQUES TECHNIQUES

Carcasse: bois de pin + planche en bois DM, ressort en acier type ZZ. Sangle élastique 8 cm.

Assise: mousse polyuréthane Acofoam avec mousse à mémoire souple 50 kg. (4 cm), recouverte en fibre.

Dossier (tête réglable): dossier en fibre creuse siliconée, tête en mousse polyuréthane 22 kg. Souple, recouverte en fibre.

Accoudoirs: mousse polyuréthane 28 kg. **Acc. démontables / échangeables:** oui / non.

Coussins déhoussables (assises, dossiers et accoudoir): oui / oui / non (assise supplémentaire non déhoussable).

Pieds: métal chromé / **Hauteur:** 2,5 cm.

Mécanisme: coulissant Plus électrique coffre / fixe Plus coffre.

TECHNICAL CHARACTERISTICS

Structure: pine wood + MDF board. Metal spring type ZZ. Elastic band 8 cm.

Seats: Acofoam polyurethane foam with soft viscoelastic 50 kg. (4 cm), fiber recovered.

Backrests (reclining headrest): backrest conjugated siliconized hollow fiber, headrest polyurethane foam 22 kg. Soft, fiber recovered.

Arms: polyurethane foam 28 kg. **Removable / interchangeable arms:** yes / no.

Removable pillows (seats, backrests and arms): yes / yes / no / (rear seat no removable).

Legs: chrome metal / **Height:** 2,5 cm.

Mechanism: electric sliding chest Plus / fixed chest Plus.



- Funda cubre cama (200 x 120 / 240 x 120). Situada en bolsillo del arcón. *(Incluida en composiciones de 2 módulos eléctricos de 100 / 120 cm).*
- Drap housse (200 x 120 / 240 x 120). Dans pochette à l'intérieur du coffre. *(Inclue avec composition de 2 modules électriques 100 / 120 cm).*
- Under sheet (200 x 120 / 240 x 120). Located in the pocket of the chest. *(Included in 2 electric modules of 100 / 120 cm).*



- BOLSILLO DEL ARCÓN SOLO DISPONIBLE EN LOS MÓDULOS DE 100 / 120 cm.
- POCLETTE DE RANGEMENT DISPONIBLE SUR LES MODULES DE 100 / 120 cm.
- CHEST POCKET AVAILABLE ON THE SEATS OF 100 / 120 cm.

ACOMODEL

Atenza

UN CLÁSICO FUNCIONAL





ATENZA

Deslizante arcón | Bandeja.
Relax eléctrico | Fijo.

MEDIDA TOTAL
alto | ancho | fondo sofá | fondo Ch.
104 | 302 | 100 / 150 | 154 / 204

ACOMODEL

ATENZA, UN CLÁSICO DISEÑADO PARA CREAR BELLEZA & ARMONÍA EN TU ESPACIO, CON EXCELENTES ACABADOS Y UNA SENTADA EXCEPCIONAL.



UN CLÁSICO FUNCIONAL A TU ALCANCE

Composición fotografiada: Sofá deslizante manual arcón & chais. deslizante manual arcón / Canapé coulissant manuelle coffre & chais. coulissante manuelle coffre / Manual sliding chest sofa & manual sliding chest chaiselongue

Ref. CACH 80-302

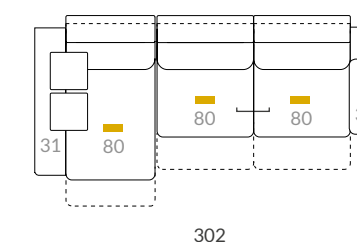

Memoria técnica / Rapport technique / Technical report

Sistema deslizante arcón
Système coulissant coffre
Sliding chest system

Chaiselongue deslizante manual arcón
Chaiselongue coulissante manuelle coffre
Manual sliding chest chaiselongue

Las medidas pueden variar ± 5 cm. /
Les mesures peuvent varier ± 5 cm. /
Size may vary ± 5 cm.

Medida del asiento / Dimension d'assise / Seat measure.
CACH 80-302 — Medida total / Dimension total / Total measure.

— Estructura única / Structure unique / Single structure



Atenza

DESGLIZANTE ARCÓN & BANDEJA

ES

Sistema deslizante arcón. Permite deslizamiento a la vez de asiento y respaldo.
Sistema deslizante bandeja. Permite desplazamiento únicamente de sentada, quedando el respaldo fijo.
(Opción motor sólo disponible en el sistema deslizante arcón).
Módulo Chaiselongue.
 El módulo chaiselongue es deslizante manual arcón. *Opción motor disponible.*
Opciones de brazos: disponible en tarifa.
Cojines: incluye dos cojines (48x48) en el brazo chaiselongue.
Botoneras: situadas entre las almohadas de asientos.
USB: opción disponible en el módulo rincón y brazo chaiselongue Génesis.
El precio de tarifa incluye la marcada en una tela y las combinaciones expuestas en los dibujos. Resto combinaciones o combinaciones de más de 2 telas: 95 puntos por asiento.

FR

Système coulissant coffre. Il permet un mouvement conjoint du siège et du dossier.
Système plateau coulissant. L'assise coulisse mais le dossier reste fixe.
(Option moteur disponible en système coulissant coffre).
Module Chaiselongue.
 Le module chaiselongue est coulissant manuel coffre. *Option moteur disponible.*
Options d'accoudoirs: disponibles dans le catalogue.
Coussins: inclus deux coussins (48x48) dans le accoudoir chaiselongue.
Boîtes à boutons: à l'intérieur et entre les assises.
USB: option disponible dans le module coin et dans l'accoudoir chaiselongue Génesis.
Le prix du tarif comprend la fabrication dans un seul tissu mais aussi les combinaisons ci-dessous montrées en bicouleur et bimatière. Les combinaisons différentes ou l'ajout d'un troisième tissu auront un coût supplémentaire 95 points par assise.

EN

Sliding chest system. You can slide the backrest and the seat at the same time.
Sliding tray system. Seats slide but backrests keep fixed.
(Engine option available in the sliding chest system).
Module Chaiselongue.
 The chaiselongue module is manual sliding chest. *Available engine option.*
Arms options: available in catalogue.
Cushions: two cushions (48x48) included with the chaiselongue arm.
Push button panel: placed between the seats.
USB: available option in the corner unit and inside the Genesis chaiselongue arm.
Prices in the catalogue include fabrication in just one fabric or two different fabric or colour combinations showed below. For three fabric combinations, the price will have a tax of 95 points per unit.

listado TEJIDOS



Frontal / devant / front

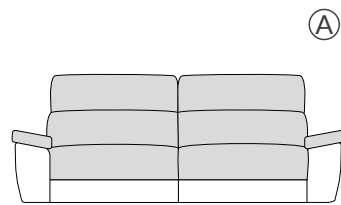

Trasera / derrière / rear

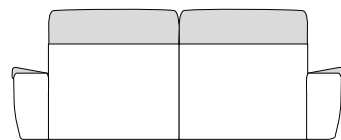

CARACTERÍSTICAS TÉCNICAS

Estructura: madera de pino + tablero DM. Muelle acero tipo ZZ. Cincha elástica 8 cm.
Asientos: espuma de poliuretano Acofoam con viscoelástica de 50 kg. (4 cm), recubierta de fibra.
Respaldos (cabezal reclinable): espuma de poliuretano 22 kg., suave, recubierta de fibra.
Brazo almohada & pouf:
Almohada con fibra hueca conjugada y siliconada.
Pouf con espuma de poliuretano 28 kg.
Brazos desmontables / intercambiables: sí / no.
Almohadas desenfundables (asientos, respaldos y brazos): sí.
Patas: metal cromadas / **Altura:** 2,5 cm.
Mecanismo: deslizante arcón o bandeja.

CARACTÉRISTIQUES TECHNIQUES

Carcasse: bois de pin + planche en bois DM, ressort en acier type ZZ. Sangle élastique 8 cm.
Assise: mousse polyuréth. Acofoam avec mousse à mémoire 50 kg. (4 cm), recouverte en fibre.
Dossier (tête réglable): mousse de polyuréthane 22 kg., souple, recouverte en fibre.
Accoudoir coussin coffre & pouf:
Coussin avec fibre creuse siliconée.
Pouf avec mousse polyuréthane 28 kg.
Acc. démontables / échangeables: oui / non.
Coussins déhoussables (assises, dossiers et accoudoirs): oui.
Pieds: métal chromé / **Hauteur:** 2,5 cm.
Mécanisme: coulissant coffre ou plateau.

TECHNICAL CHARACTERISTICS

Structure: pine wood + MDF board. Metal spring type ZZ. Elastic band 8 cm.
Seats: Acofoam polyurethane foam with viscoelastic 50 kg. (4 cm), fibre recovered.
Backrests (reclining headrest): polyurethane foam 22 kg., soft, fiber recovered.
Cushion chest & pouf arm:
Cushion with conjugated siliconized hollow fiber.
Pouf with polyurethane foam 28 kg.
Removable / interchangeable arms: yes / no.
Removable pillows (seats, backrests and arms): yes.
Legs: chrome metal / **Height:** 2,5 cm.
Mechanism: sliding chest or tray.



UN CLÁSICO FUNCIONAL A TU ALCANCE

Composición fotografiada: Sofá relax eléctrico & chaiselongue deslizante manual arcón / Canapé relax électrique & chaiselongue coulissante manuelle coffre / Electric relax sofa & manual sliding chest chaiselongue

Ref. ELCH 78-298

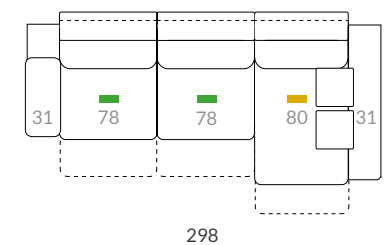

Memoria técnica / Rapport technique / Technical report

Sistema Relax eléctrico
 Système Relax électrique
 Electric relax system

Chaiselongue deslizante manual arcón
 Chaiselongue coulissante manuelle coffre
 Manual sliding chest chaiselongue

ELCH 78-298 — Medida del asiento / Dimension d'assise / Seat measure.
 — Medida total / Dimension total / Total measure.



Atenza
RELAX ELÉCTRICO | FIJO

ES

Sistema Rolen. Permite combinar módulos fijos, relax y módulo chaiselongue.

Módulo Chaiselongue.

El módulo chaiselongue es deslizante manual arcón. *Opción motor disponible.*

Opciones de brazos: disponible en tarifa.

Cojines: incluye dos cojines (48x48) en el brazo chaiselongue.

Botoneras: situadas entre las almohadas de asientos.

USB: opción disponible en el módulo rincón y en el brazo chaiselongue Génesis.

El precio de tarifa incluye la marcada en una tela y las combinaciones expuestas en los dibujos. Resto combinaciones o combinaciones de más de 2 telas: 95 puntos por asiento.

FR

Système Rolen. Pour combiner des modules fixes, relax et module chaiselongue.

Module Chaiselongue.

Le module chaiselongue est coullisant manuel coffre. *Option moteur disponible.*

Options d'accoudoirs: disponibles dans le catalogue.

Coussins: inclus deux coussins (48x48) dans le accoudoir chaiselongue.

Boîtes à boutons: à l'intérieur et entre les assises.

USB: option disponible dans le module coin et dans l'accoudoir chaiselongue Génesis.

Le prix du tarif comprend la fabrication dans un seul tissu mais aussi les combinaisons ci-dessous montrées en bicouleur et bimatière. Les combinaisons différentes ou l'ajout d'un troisième tissu auront un coût supplémentaire 95 points par assise.

EN

Rolen system. Allows to combine fixed module, electric relax and chaiselongue module.

Module Chaiselongue.

The chaiselongue module is manual sliding chest. *Available engine option.*

Arms options: available in catalogue.

Cushions: two cushions (48x48) included with the chaiselongue arm.

Push button panel: placed between seats.

USB: available option in the corner unit and inside the Genesis chaiselongue arm.

Prices in the catalogue include fabrication in just one fabric or two different fabric or colour combinations showed below. For three-fabric combinations, the price will have a tax of 95 points per unit.

listado TEJIDOS



Frontal / devant / front

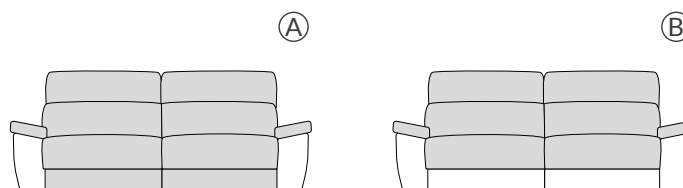

Trasera / derrière / rear

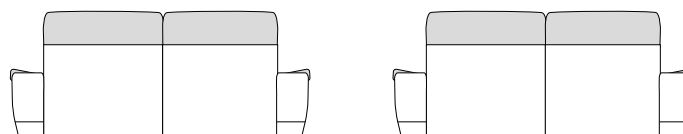

GRUPO MUEBLES
INTERMOBEL

CARACTERÍSTICAS TÉCNICAS

Estructura: madera de pino + tablero DM. Muelle acero tipo ZZ. Cincha elástica 8 cm.
Asientos: espuma de poliuretano Acofoam con viscoelástica de 50 kg. (4 cm), recubierta de fibra.
Respaldos (cabezal reclinable): espuma de poliuretano 22 kg. Suave, recubierta de fibra.
Brazo almohada & pouf: Almohada de fibra hueca conjugada y siliconada. Pouf de espuma de poliuretano 28 kg.
Brazos desmontables / intercambiables: sí / no.
Almohadas desenfundables (asientos, respaldos y brazos): sí.
Patatas: madera natural / **Altura:** 3,5 cm.
Mecanismo: fijo o relax eléctrico.

CARACTÉRISTIQUES TECHNIQUES

Carcasse: bois de pin + planche en bois DM, ressort en acier type ZZ. Sangle élastique 8 cm.
Assise: mousse polyuréth. Acofoam avec mousse à mémoire 50 kg. (4 cm), recouverte en fibre.
Dossier (tête réglable): mousse polyuréthane 22 kg. Souple, recouverte en fibre.
Accoudoir coussin coffre & pouf: Coussin avec fibre creuse siliconée. Pouf avec mousse polyuréthane 28 kg.
Acc. démontables / échangeables: oui / non.
Coussins déhoussables (assises, dossiers et accoudoirs): oui.
Pieds: bois naturel / **Hauteur:** 3,5 cm.
Mécanisme: fixe ou relax électrique.

TECHNICAL CHARACTERISTICS

Structure: pine wood + MDF board. Metal spring type ZZ. Elastic band 8 cm.
Seats: Acofoam polyurethane foam with viscoelastic 50 kg. (4 cm), fiber recovered.
Backrests (reclining headrest): polyurethane foam 22 kg. Soft, fiber recovered.
Cushion chest & pouf arm: Cushion conjugated siliconized hollow fiber. Pouf polyurethane foam 28 kg.
Removable / interchangeable arms: yes / no.
Removable pillows (seats, backrests and arms): yes.
Legs: natural wood / **Height:** 3,5 cm.
Mechanism: fixed or electric relax.

ACOMODEL

B_{lus}

ELEGANTE & SOFISTICADO



GRUPPO
muebles
INTERMOBEL



UN MODELO CARACTERIZADO POR GRANDES LÍNEAS Y PEQUEÑOS DETALLES



ACOMODEL



UN DISEÑO ELEGANTE & SOFISTICADO

Composición fotografiada: Sofá relax eléctrico & chaiselongue manual arcón / Canapé relax électrique & chaiselongue manuelle coffre / Electric relax sofa & sliding manual chest chaiselongue

Blus sillón relax S.999 manual / Blus fauteuil relax S.999 manuel / Manual relax S.999 Blus armchair

Ref. ELCH 78-284

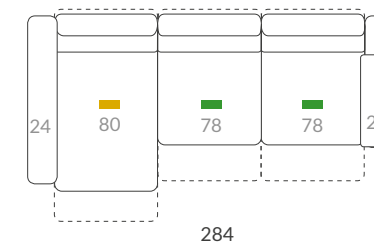

Ref. BL S9M44

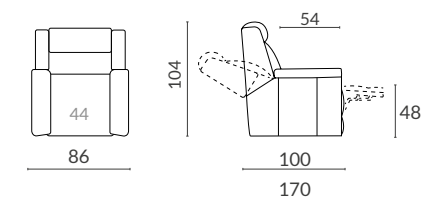

CONFORT & FUNCIONALIDAD, LA COMBINACIÓN PERFECTA, CREA UN ESPACIO EXCLUSIVO QUE TE HAGA SENTIR EN PERFECTA ARMONÍA.

Memoria técnica / Rapport technique / Technical report

Sistema Relax eléctrico / Système Relax électrique / Electric relax system

Chaiselongue deslizante manual arcón / Chaiselongue coulissante manuel coffre / Manual sliding chest chaiselongue

Sillón S. 999 manual / Fauteuil S.999 manuel / Manual S. 999 armchair

Medida del asiento / Dimension d'assise / Seat measure.
ELCH 78-284 — Medida total / Dimension total / Total measure.



Blus

ES

Sistema Rolan. Permite combinar módulos fijos, relax y módulo chaiselongue.

Módulo Chaiselongue.

El módulo chaiselongue es **deslizante manual** con arcón. **Opción motor disponible.**

Opciones de brazos: no disponible.

Cojines: incluye un cojín (45x55) en el brazo chaiselongue.

Botoneras: situadas en la almohada de brazo.

USB: no disponible.

Tejido fotografiado: Kenya Stone, Nova 1.

El precio de tarifa incluye la marcada en una tela, y las combinaciones expuestas en los dibujos. Resto combinaciones o combinaciones de más de 2 telas: 95 puntos por asiento.

FR

Système Rolan. Pour combiner des modules fixes, relax et module chaiselongue.

Module Chaiselongue.

Le module chaiselongue est **coulissant manuel** coffre. **Option moteur disponible.**

Options d'accoudoirs: non disponibles.

Coussins: un coussin (45x55) inclue avec l'accoudoir chaiselongue.

Boîtes à boutons: sur le coussin accoudoir.

USB: non disponible.

Tissu photographié: Kenya Stone, Nova 1.

Le prix du tarif comprend la fabrication dans un seul tissu mais aussi les combinaisons ci-dessous montrées en bicouleur et bimatière. Les combinaisons différentes ou l'ajout d'un troisième tissu auront un coût supplémentaire de 95 points par assise.

EN

Rolan system. Allows to combine fixed module, electric relax and chaiselongue module.

Module Chaiselongue.

The chaiselongue module is **manual sliding chest**. **Available engine option.**

Arms options: no available.

Cushions: a cushion (45x55) included with the chaiselongue arm.

Push button panel: placed in the arm cushion.

USB: no available.

Photographed fabric: Kenya Stone, Nova 1.

Prices in the catalogue include fabrication in just one fabric or two different fabrics or colour combinations showed below. For three-fabric combinations, the price will have a tax of 95 points per seat.

listado TEJIDOS



Frontal / devant / front

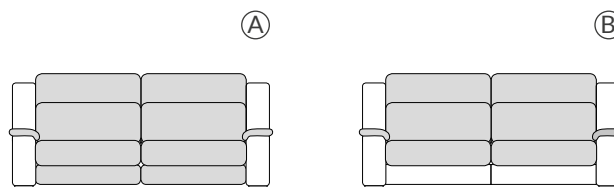

Trasera / derrière / rear

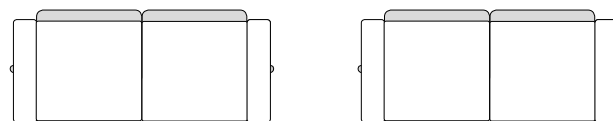

GRUPO **INTERMOBEL**

CARACTERÍSTICAS TÉCNICAS

Estructura: madera de pino + tablero DM. Muelle acero tipo ZZ. Cincha elástica 8 cm.

Asientos: espuma de poliuretano Acofoam, recubierta de fibra.

Respaldos: fibra hueca conjugada y siliconada.

Brazos: espuma de poliuretano 22 kg., suave, recubierta de fibra.

Brazos desmontables / intercambiables: sí / no.

Almohadas desenfundables (asiento, respaldo y brazo): sí.

Patas: metal cromadas / **Altura:** 3,5 cm.

Mecanismo sofá: fijo / relax eléctrico.

Mecanismo sillón: relax S. 999 manual o eléctrico / Lift 1 motor o Lift 2 motores.

CARACTÉRISTIQUES TECHNIQUES

Carcasse: bois de pin + planche en bois DM, ressort en acier type ZZ. Sangle élastique 8 cm.

Assise: mousse polyuréthane Acofoam, recouverte en fibre.

Dossier: fibre creuse siliconée.

Accoudoirs: mousse polyuréthane 22 kg., souple, recouverte en fibre.

Acc. démontables / échangeables: oui / non.

Coussins déhoussables (assises, dossiers et accoudoirs): oui.

Pieds: métal chromé / **Hauteur:** 3,5 cm.

Mécanisme canapé: fixe / relax électrique.

Mécanisme fauteuil: relax S. 999 manuel ou électrique / Lift 1 moteur ou Lift 2 moteurs.

TECHNICAL CHARACTERISTICS

Structure: pine wood + MDF board. Metal spring type ZZ. Elastic band 8 cm.

Seats: Acofoam polyurethane foam, fiber recovered.

Backrests: siliconized hollow fiber.

Arms: polyurethane foam 22 kg., soft, fiber recovered.

Removable / interchangeable arms: yes / no.

Removable pillows (seats, backrests and arms): yes.

Legs: chrome metal / **Height:** 3,5 cm.

Sofa mechanism: fixed / electric relax.

Armchair mechanism: manual or electric S. 999 relax / 1 engine Lift or 2 engines Lift system.

ACOMODEL

Cámeron

ECO INDIVIDUAL & ATREVIDO

muebles
GRUPO **INTERMOBEL**





CÁMERON

Sistema Fijo modular.

MEDIDAS
alto | ancho | fondo
92 | 343x343 | 114

Cámeron, un nuevo concepto de sofá, exclusivo, elegante y con detalles que lo diferencian y lo hacen especialmente atractivo. Su cabezal abatible hacia el interior, lo que le aporta visualmente una notable sensación de ligereza. Su almohada de respaldo puede ir colocada en la zona lumbar o apoyada en el cabezal.

GRUPO
MUEBLES
INTERMOBEL



MEDIDAS
alto | ancho | fondo
92 | 370 | 114



ECO INDIVIDUAL & ATREVIDO

Con su sistema **modular** tienes la posibilidad de realizar multitud de combinaciones; puedes añadir a tu composición su **pouf** suelto, de gran amplitud y comodidad, o podrás combinarlo con el relajante pouf **Irina**.

Con la **versatilidad** de nuestro modelo Cámeron podrás tener un mismo sofá con infinidad de **posibilidades** y el máximo confort.

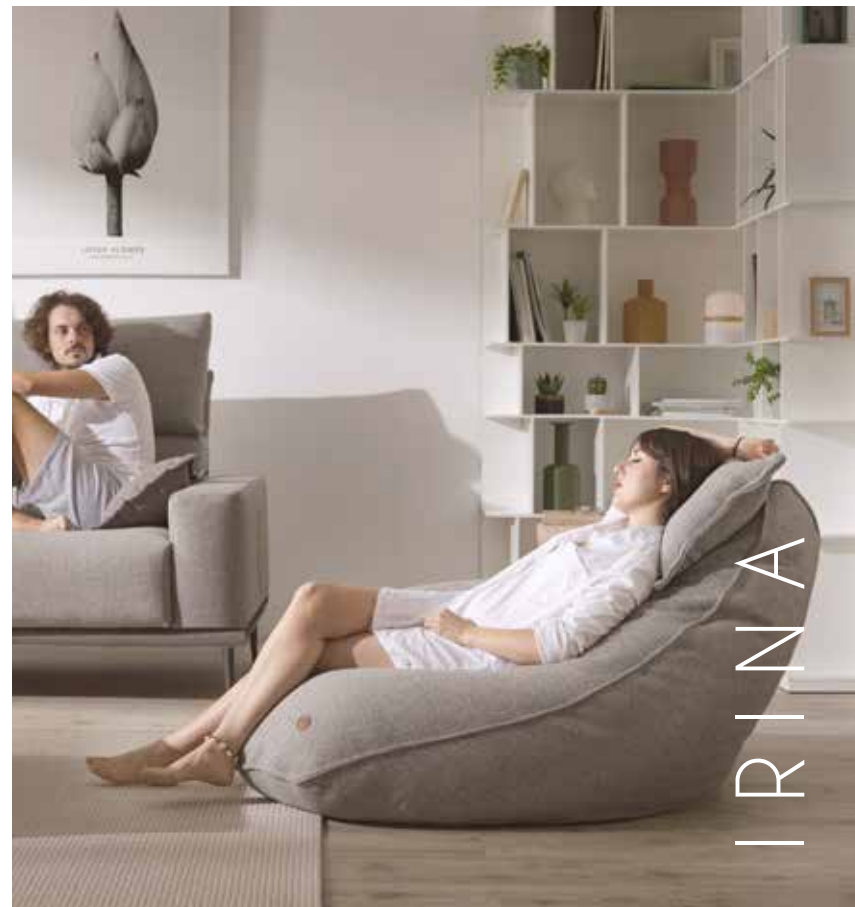

Composición fotografiada: **Composición sistema modular fijo con pouf rincón / Composition système modulaire fixe avec pouf coin / Corner pouf composition with fixed modular system**

Ref. CR 343x343

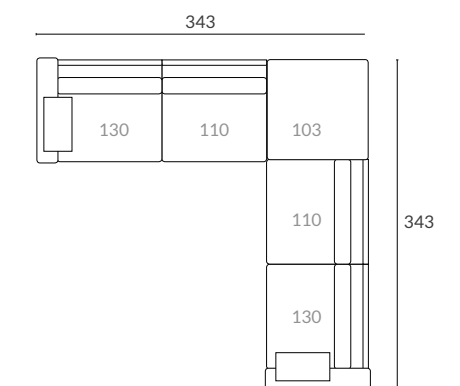

GRUPO MUEBLES INTERMOBEL

Memoria técnica / Rapport technique / Technical memory

Sistema fijo
Système fixe
Fixed system

Las medidas pueden variar ± 5 cm. /
Les mesures peuvent varier ± 5 cm. /
Size may vary ± 5 cm.

CR 343 x 343 — Medida total / Dimension total / Total measure.



Cámeron

ES

Sistema fijo modular (Pata alta).

Módulos fijos de pata alta.

Módulo Chaiselongue. No disponible.

Opciones de brazos: no disponible.

Fundas para los brazos: no disponible.

Cojines: incluye un cojín solapero (60x40) por brazo sofá. Incluye un cojín riñonera (85x35) por módulo.

Botoneras: no disponibles.

USB: no disponible.

Tejido fotografiado:

Composición rincón. Gala marino, Nova 1.

Pouf Irina. Bio C/92, Nova 3.

El precio de tarifa incluye la marcada en una tela y las combinaciones expuestas en los dibujos. Resto combinaciones o combinaciones de más de 2 telas: 95 puntos por asiento.

FR

Système fixe modulaire (Pied haut).

Modules fixes avec pied haut.

Module Chaiselongue. Non disponible.

Options d'accoudoirs: non disponible.

Housse protège accoudoir: non disponible.

Coussins: inclus un coussin (60x40) par accoudoir de canapé. Comprend un coussin cale reins (85x35) par module.

Boîtes à boutons: non disponibles.

USB: non disponible.

Tissu photographié:

Composition coin. Gala marino, Nova 1.

Pouf Irina. Bio C/92, Nova 3.

Le prix du tarif comprend la fabrication dans un seul tissu mais aussi les combinaisons ci-dessous montrées en bicolore et bimatière.

Les combinaisons différentes ou l'ajout d'un troisième tissu auront un coût supplémentaire 95 points par assise.

EN

Modular fixed system (High leg).

Fixed modules with high leg.

Module Chaiselongue. No available.

Arms options: no available.

Arm covers: no available.

Cushions: a cushion included (60x40) with the sofa arm. Includes a back cushion (85x35) with each module.

Push button panel: no available.

USB: no available.

Photographed fabric:

Corner composition. Gala marino, Nova 1.

Irina pouf. Bio C/92, Nova 3.

Prices in the catalogue include fabrication in just one fabric or two different fabric or colour combinations showed below. For three-fabric combinations, the price will have a tax of 95 points per unit.

listado TEJIDOS



Frontal / devant / front

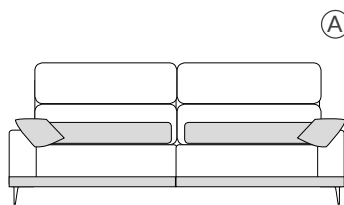

Trasera / derrière / rear

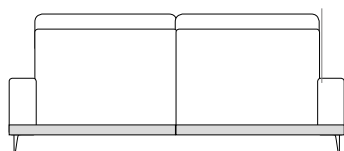

GRUPO MUEBLES
INTERMOBEL

CARACTERÍSTICAS TÉCNICAS

Estructura: madera de pino + tablero DM. Muelle acero tipo ZZ.

Asientos: espuma de poliuretano Acofoam con relleno de plumón sintético.

Respaldo con cabezal abatible: espuma de poliuretano 22 kg.

Almohada respaldo: plumón sintético.

Brazos: espuma de poliuretano 28 kg.

Brazos desmontables / intercambiables: no.

Almohadas desenfundables (asiento, respaldo y brazo): sí / sí / no.

Patas: metal moka / **Altura:** 17 cm.

Mecanismo: Sistema fijo modular con cabezal abatible.

CARACTÉRISTIQUES TECHNIQUES

Carcasse: bois de pin + planche en bois DM, ressort en acier type ZZ.

Assise: mousse polyuréthane Acofoam recouverte en fibre et duvet synthétique.

Dossier et tête réglables: mousse polyuréthane 22 kg.

Coussins dossier: duvet synthétique.

Accoudoirs: mousse polyuréthane 28 kg.

Acc. démontables / échangeables: non.

Coussins déhoussables (assises et accoudoirs): oui / oui / non.

Pieds: métal moka / **Hauteur:** 17 cm.

Mécanisme: Système fixe modulaire avec tête réglable.

TECHNICAL CHARACTERISTICS

Structure: Structre: pine wood + MDF board. Metal spring type ZZ.

Seats: Acofoam polyurethane foam and synthetic down recovered.

Reclining backrests and headrest: polyurethane foam 22 kg.

Bachrest pillow: synthetic down.

Arms: hard polyurethane foam 28 kg.

Removable / interchangeable arms: no.

Removable pillows (seats, backrests and arms): yes / yes / no.

Legs: moka metal / **Height:** 17 cm.

Mechanism: modular fixed system with reclining backrest.

ACOMODEL

Celeste

CREA TU ESPACIO PERFECTO



Celeste reúne todas las características deseadas, consiguiendo **convertir** nuestro sofá en el mejor aliado del día a día. Su sentada con **viscoelástica** ofrece un descanso absoluto.

El **diseño** de sus cabezales reclinables hará que el sofá se pueda ajustar a tus necesidades. Disponible en los sistemas Relax **eléctrico**, fijo o la **combinación** de ambos sistemas en un mismo sofá. Junto a la butaca **GOA**, se fusiona para crear el espacio perfecto.



GOA



MEDIDAS BUTACA
alto | ancho | fondo
89 | 62 | 103

MEDIDAS SOFÁ
alto | ancho | fondo | fondo Ch.
102 | 289 | 98/160 | 154/204



CREA TU ESPACIO PERFECTO

Composición fotografiada: Sofá relax eléctrico & chaiselongue manual arcón /
Canapé relax électrique & chaiselongue manuelle coffre /
Electric relax sofa & manual sliding chest chaiselongue.

Sillón mecedora Goa /
Fauteuil balancier Goa /
Goa Swing armchair

Ref. ELCH 78-289

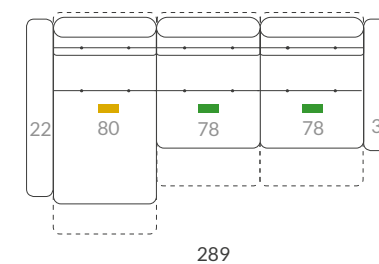

Ref. GOA 54

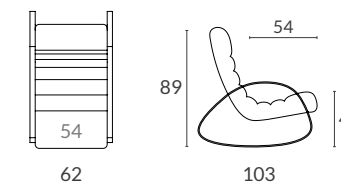

GRUPO MUEBLES
INTERMOBEL

butaca GOA

Memoria técnica / Rapport technique / Technical report

Sistema Relax eléctrico
Système Relax électrique
Electric relax system

Chaiselongue deslizante manual arcón
Chaiselongue coulissante manuel coffre
Manual sliding chest chaiselongue

ELCH 78-289 — Medida del asiento / Dimension d'assise / Seat measure.
— Medida total / Dimension total / Total measure.

Las medidas pueden variar ± 5 cm. /
Les mesures peuvent varier ± 5 cm. /
Size may vary ± 5 cm.



Celeste

ES

Sistema Rolen. Permite combinar módulos fijos, relax eléctricos y módulo chaiselongue.

Módulo Chaiselongue. El módulo chaiselongue es deslizante manual con arcón. **Opción motor disponible.**

Opciones de brazos: disponible en tarifa.

Cojines: incluye dos cojines (45x45) en el brazo chaiselongue.

Botoneras: situadas entre las almohadas de asientos.

USB: opción disponible en el brazo chaiselongue Génesis.

Tejido fotografiado: Nora blanco, *Nova 1*.

El precio de tarifa incluye la marcada en una tela, y las combinaciones expuestas en los dibujos.

Resto de combinaciones o combinaciones con más de 2 telas: 95 puntos por asiento.

FR

Système Rolen. Pour combiner des modules fixes, relax électrique et module chaiselongue.

Module Chaiselongue. Le module chaiselongue est coulissant coffre manuel. **Opción moteur disponible.**

Options d'accoudoirs: disponible dans le catalogue.

Coussins: inclus deux coussins (45x45) par accoudoir chaiselongue.

Boîtes à boutons: à l'intérieur et entre les assises.

USB: option disponible dans l'accoudoir chaiselongue Génesis.

Tissu photographié: Nora blanco, *Nova 1*.

Le prix du tarif comprend la fabrication dans un seul tissu mais aussi les combinaisons ci-dessous montrées en bicolore et bimatière. Les combinaisons différentes ou l'ajout d'un troisième tissu auront un coût supplémentaire de 95 points par assise.

EN

Rolen system. Allows to combine fixed modules, electric relax and chaiselongue module.

Chaiselongue module. The chaiselongue module is manual sliding chest. **Available engine option.**

Arms options: available in catalogue.

Cushions: two cushions (45x45) included with chaiselongue arm.

Push button panel: placed between the seats.

USB: available option in the Genesis chaiselongue arm.

Photographed fabric: Nora blanco, *Nova 1*.

Prices in the catalogue include fabrication in just one fabric or two different fabric or colour combinations showed below. For three-fabric combinations, the price will have a tax of 95 points per unit.

listado TEJIDOS



Frontal / devant / front

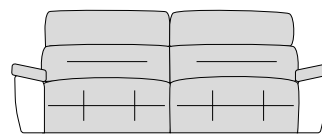

Trasera / derrière / rear

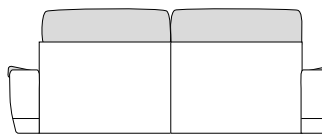

GRUPO muebles
INTERMOBEL

CARACTERÍSTICAS TÉCNICAS

Estructura: madera de pino + tablero DM. Muelle acero tipo ZZ. Cincha elástica 8 cm.

Asientos: espuma de poliuretano Acofoam con viscoelástica suave 50 kg. (4 cm), recubierta de fibra.

Respaldos (cabezal reclinable): espuma de poliuretano 22 kg., suave, recubierta de fibra.

Brazos (con arcón): fibra hueca conj. y siliconada. **Brazos desmontables / intercambiables:** sí / no.

Almohadas desenfundables (asiento, respaldo y brazo): sí.

Patas: metal cromadas / **Altura:** 3,5 cm.

Mecanismo: fijo / relax eléctrico.

CARACTÉRISTIQUES TECHNIQUES

Carcasse: bois de pin + planche en bois DM, ressort en acier type ZZ. Sangle élast. 8 cm.

Assises: mousse polyuréthane Acofoam avec mousse à mémoire souple 50 kg. (4 cm), recouverte en fibre.

Dossiers (tête reclinable): mousse polyuréthane 22 kg., souple, recouverte en fibre.

Accoudoirs (avec coffre): fibre creuse siliconée. **Acc. démontables / échangeables:** oui / non.

Coussins déhoussables (assise, dossier et accoudoir): oui.

Pieds: métal chromé / **Hauteur:** 3,5 cm.

Mécanisme: fixe / relax électrique.

TECHNICAL CHARACTERISTICS

Structre: pine wood + MDF board. Metal spring type ZZ. Elastic band 8 cm.

Seats: Acofoam polyurethane foam with soft viscoelastic 50 kg. (4 cm), fiber recovered.

Backrests (reclining headrest): polyurethane foam 22 kg., soft, fiber recovered.

Chest arms: conjugated siliconized hollow fiber.

Removable / interchangeable arms: yes / no.

Removable pillows (seats, backseats and arms): yes.

Legs: chrome metal / **Height:** 3,5 cm.

Mechanism: fixed / electric relax.

ACOMODEL

Cora

IMPRESINDIBLE EN TU SALÓN





GRUP
O
MUEBLES
INTERMOBEL

CORA, LA AUTÉNTICA DEFINICIÓN DE SIMPLICIDAD & BELLEZA.



Cora, un deslizante **bandeja** de arrastre de pata alta con sistema manual que puedes combinar con su chaiselongue de mecanismo fijo o deslizante manual con opción **eléctrica**.

Destacan sus cálidos respaldos con cabezales **reclinables**, fabricados con fibras especiales que se ajustan al cuerpo aportando un **excepcional** confort. Otra de las características a destacar es su sentada, una **novedosa** apuesta de increíble estética que lo define como un diseño **urbano** de líneas simples que se adapta a los espacios más exigentes.

GRUPO MUEBLES
INTERMOBEL

MEDIDAS

alto | ancho | fondo sofá | Ch. fija | Ch. deslizante
105 | 280 | 112/154 | 163 | 163/191



ACOMODEL



Cora

ES

Deslizante bandeja de arrastre. Sistema deslizante bandeja de arrastre manual. Permite desplazamiento únicamente de sentada, quedando el respaldo fijo. *No lleva arcón bajo el asiento.*

Módulo Chaiselongue.

El módulo chaiselongue es fijo o deslizante manual. *Opción motor disponible.*
No lleva arcón bajo el asiento.

Opciones de brazos: no disponible.

Fundas para los brazos: no disponible.

Cojines: incluye un cojín (45 x 45) en el brazo sofá y 1 cojín (45x45) en el brazo chaiselongue.

Botoneras: situadas en el lateral entre las almohadas de asiento de la chaiselongue eléctrica.

USB: no disponible.

Tejido fotografiado: Gala plata, Nova 1.

Base y brazos: Niza plata, Nova 1.

El precio de tarifa incluye la marcada en una tela y las combinaciones expuestas en los dibujos. Resto combinaciones o combinaciones en más dize 2 telas, 95 puntos por asiento.

FR

Système coulissant plateau avec roues.

Système coulissant manuel au sol. L'assise coulisse mais le dossier reste fixe. *Sans coffre sous l'assise.*

Module Chaiselongue.

Le module chaiselongue est fixe ou coulissant manuel. *Opción moteur disponible.*
Sans coffre sous l'assise.

Options d'accoudoirs: non disponible.

Housse protège accoudoir: non disponible.

Coussins: un coussin (45 x 45) inclue avec l'accoudoir canapé et un coussin (45x45) avec l'accoudoir chaiselongue.

Boîtes à boutons: à l'intérieur entre les assises du module chaiselongue électrique.

USB: non disponible.

Tissu photographié: Gala plata, Nova 1.

Base et accoudoirs: Niza plata, Nova 1.

Le prix du tarif comprend la fabrication dans un seul tissu mais aussi les combinaisons ci-dessous montrées en bicolore et bimatière. Les combinaisons différentes ou l'ajout d'un troisième tissu auront un coût supplémentaire de 95 points par assise.

EN

Sliding tray drag with wheels. Manual sliding tray drag system with wheels. Allows the seat to move with the backrest remaining fixed. *Without chest under the seat.*

Module Chaiselongue.

The chaiselongue module is fixed or manual sliding. *Available engine option.*
Without chest under the seat.

Arms options: no available.

Arm covers: no available.

Cushions: a cushion (45 x 45) included with the sofa arm and other cushion (45x45) with the chaiselongue arm.

Push button panel: placed between seats with the electric chaiselongue option.

USB: no available.

Photographed fabric: Gala plata, Nova 1.

Base and arms: Niza plata, Nova 1.

Prices in the catalogue include fabrication in just one fabric or two different fabric or colour combinations showed below. For three-fabric combinations, the price will have a tax of 95 points per seat.

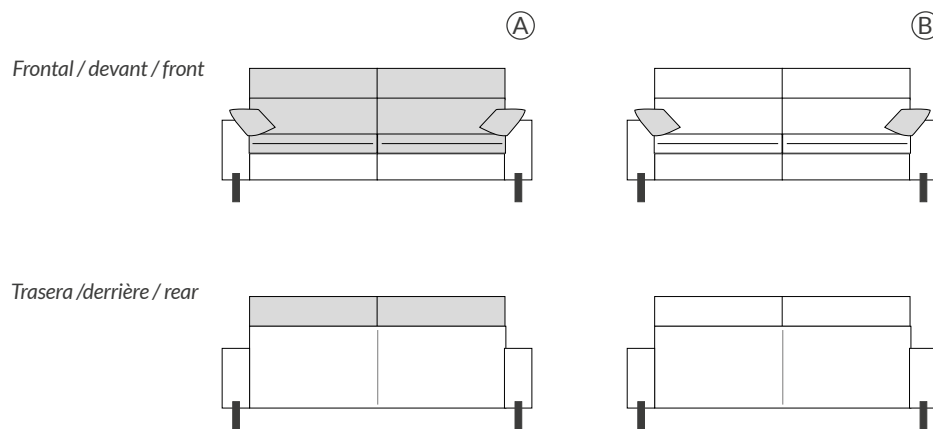

listado TEJIDOS



CARACTERÍSTICAS TÉCNICAS

Estructura: madera de pino + tablero DM. Muelle acero tipo ZZ. Cincha elástica 8 cm.

Asientos: espuma de poliuretano Acofoam, recubierta de fibra.

Respaldos (cabezal reclinable): fibra hueca conjugada y siliconada.

Brazos: espuma de poliuretano 28 kg. **Brazos desmontables / intercambiables:** no.

Almohadas desenfundables (asiento, respaldo y brazo): sí / sí / no.

Patas: metal brown / **Altura:** 13,5 cm.

Mecanismo sofá: deslizante bandeja de arrastre manual.

CARACTÉRISTIQUES TECHNIQUES

Carcasse: bois de pin + planche en bois DM. Sangle élastique 8 cm.

Assise: mousse de polyuréthane Acofoam, recouverte en fibre.

Dossier (tête reglable): fibre creuse et siliconée.

Accoudoirs: mousse de polyuréthane 28 kg. **Ac. démontables / échangeables:** non.

Coussins déhoussables (assise, dossier et accoudoir): oui / oui / non.

Pieds: métal brown / **Hauteur:** 13,5 cm.

Mécanisme: coulissant plateau manuel aux roulettes.

TECHNICAL CHARACTERISTICS

Structure: Pine wood + MDF board. Elastic band 8 cm.

Seats: polyurethane foam Acofoam, fiber recovered.

Backrests (reclining headrest): conjugated siliconized hollow fiber.

Arms: polyurethane foam 28 kg. **Removable / interchangeable arms:** no.

Removable pillows (seats, backrest and arm): yes / yes / no.

Legs: metal brown / **Height:** 13,5 cm.

Mechanism: Manual sliding wheel tray system.

Day

UN CLÁSICO CONTEMPORÁNEO

GRUPO
muebles
INTERMOBEL



QUALITY &
BALANCE



GRUPO
MUEBLES
INTERMOBEL

DAY
Relax eléctrico | Fijo.

MEDIDAS
alto | ancho | fondo
102 | 204 | 98/160



UN CLÁSICO CONTEMPORÁNEO

Composición fotografiada: **Composición sofá relax eléctrico /
Composition canapé relax électrique /
Electric relax sofa composition**

Ref. 2EL 78-204

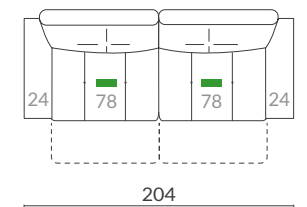

LOS CONCEPTOS DE CONFORT Y BELLEZA SIEMPRE ESTÁN PRESENTES EN NUESTRAS CREACIONES.

Memoria técnica / Rapport technique / Technical report

Sistema Relax eléctrico
Système Relax électrique
Electric relax system

2EL 78-204 — Medida del asiento / Dimension d'assise / Seat measure.
— Medida total / Dimension total / Total measure.

Las medidas pueden variar ± 5 cm. /
Les mesures peuvent varier ± 5 cm. /
Size may vary ± 5 cm.



Day

ES

Sistema Rolen. Permite combinar módulos fijos, relax eléctricos y módulo chaiselongue.

Módulo Chaiselongue.

El módulo chaiselongue es deslizante eléctrico con arcón. No disponible chaiselongue manual.

Opciones de brazos: no disponible.

Cojines: no incluidos.

Botoneras: en los módulos laterales están situadas en la parte superior de las almohadas de asientos, y en los módulos centrales se sitúan en el lateral entre las almohadas de asiento.

USB: no disponible.

El precio de tarifa incluye la marcada en una tela y el de las combinaciones expuestas en los dibujos. Resto combinaciones o combinaciones de más de 2 telas: 95 puntos por asiento.

FR

Système Rolen. Pour combiner des modules fixes, relax électriques et module chaiselongue.

Module Chaiselongue.

Le module chaiselongue est coulissant électrique coffre. Non disponible chaiselongue manuelle.

Options d'accoudoirs: non disponibles.

Coussins: non inclus.

Boîtes à boutons: situées sur le lateral des mousses d'assise.

USB: non disponible.

Le prix du tarif comprend la fabrication dans un seul tissu mais aussi les combinaisons ci-dessous montrées en bicolore et bimatière. Les combinaisons différentes ou l'ajout d'un troisième tissu auront un coût supplémentaire de 95 points par assise.

EN

Rolen system. Allows to combine fixed modules, electric relax and chaiselongue module.

Module Chaiselongue.

The chaiselongue module is electric sliding chest. No available manual sliding chest system.

Arms options: no available.

Cushions: not included.

Push button panel: on the lateral side of seats foam.

USB: no available.

Prices in the catalogue include fabrication in just one fabric or two different fabric or colour combinations showed below. For three-fabric combinations, the price will have a tax of 95 points per seat.

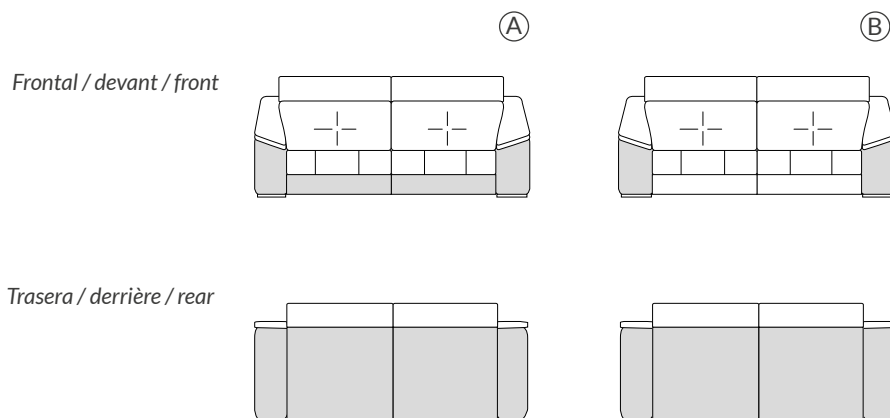

listado TEJIDOS



GRUPO MUEBLES
INTERMOBEL

CARACTERÍSTICAS TÉCNICAS

Estructura: madera de pino + tablero DM. Muelle acero tipo ZZ. Cincha elástica 8 cm.

Asientos: espuma de poliuretano Acofoam viscoelástica suave de 50 kg. (4 cm), recubierta de fibra.

Respaldos (cabezal reclinable): espuma de pol. 22 kg., especial suave, recubierta de fibra.

Brazos: espuma de poliuretano 22 kg., suave, recubierta de fibra.

Brazos desmontables / intercambiables: sí / no.

Almohadas desenfundables (asiento, respaldo y brazo): sí.

Patas: metal cromadas / **Altura:** 3,5 cm.

Mecanismo: fijo / relax eléctrico.

CARACTÉRISTIQUES TECHNIQUES

Carcasse: bois de pin + planche en bois DM, ressort en acier type ZZ. Sangle élastique 8 cm.

Assise: mousse polyuréthane Acofoam avec mousse à mémoire souple 50 kg. (4 cm), recouverte en fibre.

Dossier (têteière réglable): mousse polyuréthane 22 kg., spéciale souple, recouverte en fibre.

Accoudoirs: mousse polyuréthane 22 kg., souple, recouverte en fibre.

Acc. démontables / échangeables: oui / non.

Coussins déhoussables (assises, dossiers et accoudoirs): oui.

Pieds: métal chromé / **Hauteur:** 3,5 cm.

Mécanisme: fixe / relax électrique.

TECHNICAL CHARACTERISTICS

Structure: pine wood + MDF board. Metal spring type ZZ. Elastic band 8 cm.

Seats: Acofoam polyurethane foam with viscoelastic soft 50 kg. (4 cm), fiber recovered.

Backrests (reclining headrest): polyurethane foam 22 kg., special soft, fiber recovered.

Arms: polyurethane foam 22 kg., soft, fiber recovered.

Removable / interchangeable arms: yes / no.

Removable pillows (seats, backrests and arms): yes.

Legs: chrome metal / **Height:** 3,5 cm.

Mechanism: fixed / electric relax.

ACOMODEL

Dinamic

PRESUME DEL AUTÉNTICO CONFORT



muebles
GRUPO
INTERMOBEL



DINAMIC

Deslizante bandeja de arrastre.

MEDIDAS
alto | ancho | fondo sofá | fondo Ch.
100 | 300 | 116 / 150 | 160 / 190



PRESUME DEL AUTÉNTICO CONFORT

Composición fotografiada: Sofá deslizable bandeja manual & chaiselongue deslizable manual arcón / Canapé coulissant manuel plateau & chais. coulissante manuelle coffre / Manual sliding wheel tray sofa & manual sliding chest chaiselongue

Ref. CCH 80-300

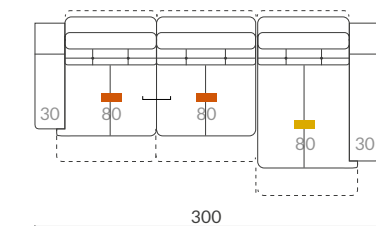

DINAMIC
Deslizable bandeja de arrastre.

Memoria técnica / Rapport technique / Technical report

Deslizable bandeja de arrastre
Coulissant plateau avec roues
Sliding tray drag with wheels

Chaiselongue deslizable manual arcón
Chaiselongue coulissante manuelle coffre
Manual sliding chest chaiselongue

Las medidas pueden variar ± 5 cm. /
Les mesures peuvent varier ± 5 cm. /
Size may vary ± 5 cm.

Medida del asiento / Dimension d'assise / Seat measure.
CCH 80 - 300 Medida total / Dimension total / Total measure.

— Estructura única / Structure unique / Single structure



Dinamic

ES

Deslizante bandeja de arrastre. Sistema deslizante bandeja de arrastre manual que permite desplazamiento únicamente de sentada, quedando el respaldo fijo. *Opción motor disponible.*

Módulo Chaiselongue.

El módulo chaiselongue es deslizante manual con arcón. *Opción motor disponible.*

Opciones de brazos: disponible en tarifa.

Cojines: incluye un cojín (45x45) con la opción brazo recto y dos cojines (45x45) con brazo recto chaiselongue.

Botoneras: situadas entre las almohadas de asientos.

USB: opción disponible en brazo chaiselongue.

Tejido fotografiado: Get light grey, Nova 1.

El precio de tarifa incluye la marcada en una tela y las combinaciones expuestas en los dibujos. Resto combinaciones o combinaciones en más de 2 telas: 95 puntos por asiento.

FR

Plateau coulissant avec roues. Système coulissant manuel au sol. L'assise coulisse mais le dossier reste fixe. *Option moteur disponible.*

Module Chaiselongue.

Le module chaiselongue est coulissant manuel coffre. *Option moteur disponible.*

Options d'accoudoirs: disponible dans le catalogue.

Coussins: un coussin (45x45) inclue avec option accoudoir droit et deux coussins (45x45) avec accoudoir droit chaiselongue.

Boîtes à boutons: à l'intérieur et entre les assises.

USB: option disponible dans accoudoir chaiselongue.

Tissu photographié: Get light grey, Nova 1.

Le prix du tarif comprend la fabrication dans un seul tissu mais aussi les combinaisons ci-dessous montrées en bicouleur et bimatière. Les combinaisons différentes ou l'ajout d'un troisième tissu auront un coût supplémentaire de 95 points par assise.

EN

Sliding tray drag with wheels. Manual sliding tray drag system. Allows the seat to move with the backrest remaining fixed. *Available engine option.*

Module Chaiselongue.

The chaiselongue module is manual sliding chest. *Available engine option.*

Arms options: available in catalogue.

Cushions: a cushion (45x45) included with straight arm option and two cushions (45x45) with straight chaiselongue arm.

Push button panel: placed between the seats.

USB: available option in the chaiselongue arm.

Photographed fabric: Get light grey, Nova 1.

Prices in the catalogue include fabrication in just one fabric or two different fabrics or colour combinations showed below. For three-fabric combinations, the price will have a tax of 95 points per seat.

listado TEJIDOS



Frontal / devant / front

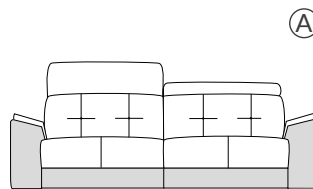

Trasera / derrière / rear

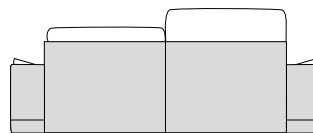

CARACTERÍSTICAS TÉCNICAS

Estructura: madera de pino + tablero DM. Muelle acero tipo ZZ. Cincha elástica 8 cm.

Asientos: espuma de poliuretano Acofoam con viscoelástica 50 kg. (4 cm).

Respaldos (cabezal abatible): espuma de poliuretano 20 kg. Suave.

Brazos rectos: espuma de poliuretano 25 kg.

Brazos (con arcón): espuma de poliuretano 22 kg.

Brazos desmontables / intercambiables: sí / no.

Almohadas desenfundables (asiento, respaldo y brazo): sí.

Patas: metal cromadas / **Altura:** 2,5 cm.

Mecanismo: deslizante bandeja de arrastre.

CARACTÉRISTIQUES TECHNIQUES

Carcasse: bois de pin + planche en bois DM. Sangle élastique 8 cm.

Assise: mousse polyuréthane Acofoam avec mousse à mémoire 50 kg. (4 cm).

Dossier (tête réglable): mousse polyuréthane 20 kg. Souple.

Accoudoirs droit: mousse polyuréthane 25 kg.

Accoudoirs (avec coffre): mousse polyuréth. 22 kg.

Accoudoirs démontables / échangeables: oui / non.

Coussins déhoussables (assises, dossiers et accoudoirs): oui.

Pieds: métal chromé / **Hauteur:** 2,5 cm.

Mécanisme: coulissant plateau aux roulettes.

TECHNICAL CHARACTERISTICS

Structure: pine wood + MDF board. Elastic band 8 cm.

Seats: Acofoam polyurethane foam with viscoelastic 50 kg. (4 cm).

Backrests (reclining headrest): polyurethane foam 20 kg. Soft.

Straight arm: polyurethane foam 25 kg.

Chest arms: polyurethane foam 22 kg.

Removable / interchangeable arms: yes / no.

Removable pillows (seats, backrests and arms): yes.

Legs: chrome metal / **Height:** 2,5 cm.

Mechanism: sliding wheel tray system.



Ducaty

TODO UN UNIVERSO DE POSIBILIDADES

GRUPO
INTERMOBEL

MEDIDAS
alto | ancho | fondo
99 | 370 | 108

VÍDEO



DUCATY

Sistema Fijo modular.



MEDIDAS
alto | ancho | fondo
99 | 343x343 | 108



SENSE OF HARMONY

muebles
INTERMOBEL



DUCATY
Sistema Fijo modular.



ACOMODEL

MUEBLES
GRUPO
INTERMOBEL



TODO UN UNIVERSO DE POSIBILIDADES

Composición fotografiada: **Composición sofá fijo modular con rincón /**
 Composition canapé fixe modulaire avec coin /
 Corner composition modular fixed sofa

VÍDEO DUCATY



Ref. CR 343x343

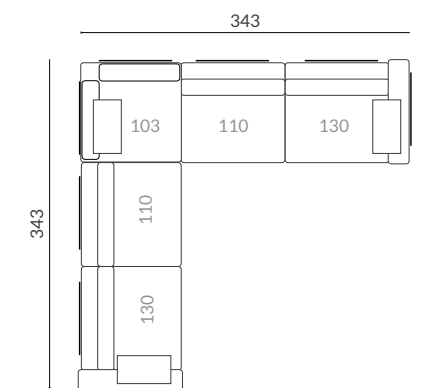

Memoria técnica / Rapport technique / Technical report

Fijo modular (pata alta)
 Fixe modulaire (Pied haut)
 Modular fixed (High leg)

CR 343 x 343 — Medida total / Dimension total / Total measure.

Las medidas pueden variar ± 5 cm. /
 Les mesures peuvent varier ± 5 cm. /
 Size may vary ± 5 cm.



Ducaty

ES

Sistema fijo (pata alta).
Módulos fijos de pata alta.

Módulo Chaiselongue. No disponible.

Opciones de brazos: no disponible.

Fundas para los brazos: no disponible.

Cojines: incluye un cojín (60x40) por brazo sofá y un cojín (60x40) en el módulo rincón. Incluye un cojín riñonera (85x35) por módulo.

Botoneras: no disponibles.

USB: no disponible.

Tejido fotografiado: Lucca C/ 54 teja, Nova 1.

El precio de tarifa incluye la marcada en una tela y las combinaciones expuestas en los dibujos. Resto combinaciones o combinaciones de más de 2 telas: 95 puntos por asiento.

FR

Système fixe (Pied haut).
Modules fixes avec pied haut.

Module Chaiselongue. Non disponible.

Options d'accoudoirs: non disponible.

Housse protège accoudoir: non disponible.

Coussins: inclus un coussin (60x40) par accoudoir de canapé et un coussin (60x40) avec module coin. Comprend un coussin cale reins (85x35) par module.

Boîtes à boutons: non disponibles.

USB: non disponible.

Tissu photographié: Lucca C/ 54 teja, Nova 1.

Le prix du tarif comprend la fabrication dans un seul tissu mais aussi les combinaisons ci-dessous montrées en bicouleur et bimatière. Les combinaisons différentes ou l'ajout d'un troisième tissu auront un coût supplémentaire 95 points par assise.

EN

Fixed system (High leg).
Fixed modules with high leg.

Module Chaiselongue. No available.

Arms options: no available.

Arm covers: no available.

Cushions: a cushions included (60x40) with the sofa arm and a cushion (60x40) with module coin. Include a back cushion (85x35) with each module.

Push button panel: no available.

USB: no available.

Photographed fabric: Lucca C/ 54 teja, Nova 1.

Prices in the catalogue include fabrication in just one fabric or two different fabric or colour combinations showed below. For three fabric combinations, the price will have a tax of 95 points per unit.

Frontal / devant / front

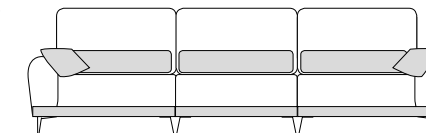

Trasera / derrière / rear

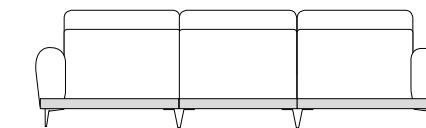

listado TEJIDOS



GRUPO MUEBLES
INTERMOBEL

CARACTERÍSTICAS TÉCNICAS

Estructura: madera de pino + tablero DM.
Muelle acero tipo ZZ.

Asientos: espuma de poliuretano Acofoam con relleno de plumón sintético.

Respaldo: relleno de plumón sintético.

Brazos: espuma de poliuretano 28 kg.
Brazos desmontables / intercambiables: no.

Almohadas desenfundables (asiento, respaldo y brazo): sí / sí / no.

Patas: metal negro / **Altura:** 15,5 cm.

Mecanismo: Sistema fijo modular.

CARACTÉRISTIQUES TECHNIQUES

Carcasse: bois de pin + planche en bois DM, ressort en acier type ZZ.

Assise: mousse polyuréthane Acofoam recouverte en fibre et duvet synthétique.

Dossier: avec duvet synthétique.

Accoudoirs: mousse polyuréthane 28 kg.
Acc. démontables / échangeables: non.

Coussins déhoussables (assises, dossiers et accoudoirs): oui / oui / non.

Pieds: métal noir / **Hauteur:** 15,5 cm.

Mécanisme: Système fixe modulair.

TECHNICAL CHARACTERISTICS

Structure: Structure: pine wood + MDF board. Metal spring type ZZ.

Seats: Acofoam polyurethane foam and synthetic down recovered.

Backrest: synthetic down.

Arms: hard polyurethane foam 28 kg.
Removable / interchangeable arms: no.

Removable pillows (seats, backrests and arms): yes / yes / no.

Legs: black metal / **Height:** 15,5 cm.

Mechanism: modular fixed system.

ACOMODEL

ACOMODEL

Frey

ESTÉTICO, PRÁCTICO & FUNCIONAL

GRUPO **INTERMOBEL**





muebles
INTERMOBEL



ESTÉTICO, PRÁCTICO Y FUNCIONAL

Composición fotografiada: Sofá deslizable Plus eléctrico con arcón /
Canapé coulissant Plus électrique coffre /
Electric sliding chest Plus sofa

Sillón relax manual con vivos & cojín extraíble /
Fauteuil relax manuel avec details & coussin /
Manual relax armchair with details & cushion

Ref. 2EL 100 - 262

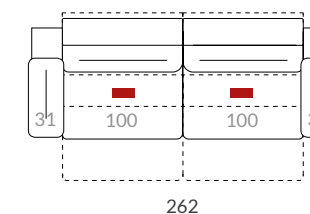

Ref. ZA MAVC53

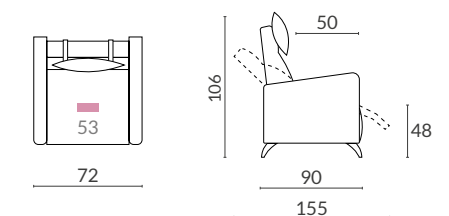

sillón ZARA

Memoria técnica / Rapport technique / Technical report

Deslizable Plus eléctrico arcón
Coulissant Plus électrique coffre
Electric sliding chest Plus system

Sistema relax manual
Système relax manuel
Manual relax system

2EL 100 - 262 — Medida del asiento / Dimension d'assise / Seat measure.
— Medida total / Dimension total / Total measure.

Las medidas pueden variar ± 5 cm. /
Les mesures peuvent varier ± 5 cm. /
Size may vary ± 5 cm.



Frey

ES

Sistema deslizante Plus eléctrico. Sistema deslizante eléctrico bandeja de arrastre con arcón y asiento posterior, convirtiéndolo en chaiselongue y cama. *Opción deslizante manual únicamente en los módulos de 63 y 70 cm.*

Sistema fijo. Sistema fijo modular con arcón.

Módulo Chaiselongue. El módulo chaiselongue es deslizante eléctrico con arcón.

Funda cubre cama: disponible. *Consulte tarifa.*

Opciones de brazos: no disponible.

Cojines: incluye dos cojines (48 x 48) en el brazo chaiselongue.

Botoneras: situadas entre las almohadas de los asientos.

USB: opción disponible situada en el lateral del respaldo base y en el brazo chaiselongue Génesis.

El precio de tarifa incluye la marcada en una tela, y las combinaciones expuestas en los dibujos. Resto de combinaciones o combinaciones en más de 2 telas: 95 puntos por asiento.

FR

Système coulissant Plus électrique. Système coulissant électrique plateau avec coffre et apparition d'une assise postérieure, qui transforme ainsi le module en chaiselongue ou en lit. *Option coulissant manuel uniquement pour les modules de 63 et de 70 cm.*

Système fixe. Système fixe modulaire avec coffre.

Module Chaiselongue. Le module chaiselongue est coulissant électrique coffre.

Drap housse: disponible. *Vérifiez le tarif.*

Options d'accoudoirs: non disponibles.

Coussins: inclus deux coussins (48 x 48) avec accoudoir chaiselongue.

Boîtes à boutons: à l'intérieur et entre les assises.

USB: option disponible située sur le côté du dossier base et l'accoudoir chaiselongue Génesis.

Le prix du tarif comprend la fabrication dans un seul tissu mais aussi les combinaisons ci-dessous montrées en bicolore et bimatière. Les combinaisons différentes ou l'ajout d'un troisième tissu auront un coût supplémentaire de 95 points par assise.

EN

Electric sliding Plus system. Electric sliding system drawer tray with chest and appearance of rear seat, turning it into chaiselongue and bed. *Manual sliding option in the 63 and 70 cm. modules.*

Fixed system. Modular fixed system with chest.

Module Chaiselongue. The chaiselongue module is electric sliding chest.

Under sheet: available. *See catalogue.*

Arms options: no available.

Cushions: two cushions (48 x 48) included with chaiselongue arm.

Push button panel: placed between the seats.

USB: available option placed on the side of the base backrest and inside the Genesis chaiselongue arm.

Prices in the catalogue include fabrication in just one fabric or two different fabric or colour combinations showed below. For three-fabric combinations, the price will have a tax of 95 points per unit.

listado TEJIDOS



Frontal / devant / front

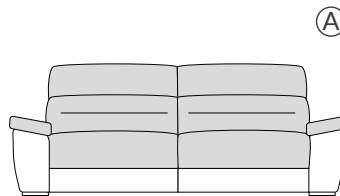

Trasera / derrière / rear

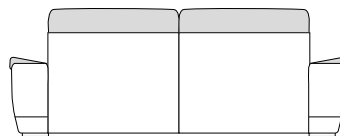

GRUPO **INTERMOBEL**

CARACTERÍSTICAS TÉCNICAS

Estructura: madera de pino + tablero DM. Muelle acero tipo ZZ. Cincha elástica 8 cm.

Asientos: espuma de poliuretano Acofoam con viscoelástica suave 50 kg. (4 cm), recubierta de fibra.

Respaldos (cabezal reclinable): Espuma de pol. 22 kg. Especial suave recubierta de fibra.

Brazos (con arcón): fibra hueca conjugada y siliconada.

Brazos desmontables / intercambiables: sí / no.

Almohadas desenfundables (asiento, respaldo y brazo): sí. (asiento posterior no desenfundable).

Patas: metal cromadas / **Altura:** 2,5 cm.

Mecanismo: deslizante Plus eléctrico arcón / fijo Plus arcón.

CARACTÉRISTIQUES TECHNIQUES

Carcasse: bois de pin + planche en bois DM, ressort en acier type ZZ. Sangle élastique 8 cm.

Assise: mousse polyuréthane Acofoam avec mousse à mémoire souple 50 kg. (4 cm), recouverte en fibre.

Dossier (tête réglable): mousse polyuréthane 22 kg. Spécial souple recouverte en fibre.

Accoudoirs (coffre): fibre creuse siliconée. **Acc. démontables / échangeables:** oui / non.

Coussins déhoussables (assises, dossiers et accoudoir): oui. (assise supplémentaire non déhoussable).

Pieds: métal chromé / **Hauteur:** 2,5 cm.

Mécanisme: coulissant Plus électrique coffre / fxe Plus coffre.

TECHNICAL CHARACTERISTICS

Structure: pine wood + MDF board. Metal spring type ZZ. Elastic band 8 cm.

Seats: Acofoam polyurethane foam with soft viscoelastic 50 kg. (4 cm), fiber recovered.

Backrests (reclining headrest): polyurethane foam 22 kg. Special soft fiber recovered.

Chest arms: conjugated siliconized hollow fiber. **Removable / interchangeable arms:** yes / no.

Removable pillows (seats, backrests and arms): yes. / (extra seater no removable).

Legs: chrome metal / **Height:** 2,5 cm.

Mechanism: electric sliding chest Plus / fixed chest Plus.

ACOMODEL

Gael

SENSE OF HARMONY



muebles
INTERMOBEL



MÁXIMA EFICIENCIA JUNTO A UN AUTÉNTICO CONFORT



Gael

Deslizante Bandeja de arrastre.

*Sense of
Harmony*

GRUPO
INTERMOBEL

UN BANDEJA CONVERTIBLE EN CAMA DE FORMA SENCILLA.



Gael cuenta con un sistema **deslizante** bandeja de arrastre de estructura única o modular con brazo almohada **arcón** unido al módulo. Dispone de cabezal italiano totalmente **abatible** y adaptable a la zona cervical.

En su simple modulación cuenta también con una chaiselongue fija **arcón** que incluye brazo chaiselongue Génesis con un amplio cojín. Con Gael puedes disfrutar de una pieza **eficiente** y sencilla, optando por las medidas que mejor se adapten a tu **espacio**.

GRUPPO
INTERMOBEL





ACOMODEL



Gael

ES

Deslizante bandeja de arrastre. Sistema deslizante bandeja de arrastre manual que permite desplazamiento únicamente de sentada, quedando el respaldo fijo. *Opción motor no disponible.*

Módulo Chaiselongue.

El módulo chaiselongue es fijo con arcón.

Opciones de brazos: no disponible.

Cojines: incluye un cojín (45 x 45) en el brazo chaiselongue.

Botoneras: no disponible.

USB: opción disponible en el brazo sofá y en el brazo chaiselongue.

Tejido fotografiado: Nora gris claro, Nova 1.

El precio de tarifa incluye la marcada en una tela y las combinaciones expuestas en los dibujos. Resto combinaciones o combinaciones en más de 2 telas, 95 puntos por asiento.

FR

Coulissant plateau avec roues. Système coulissant manuel au sol. L'assise coulisse mais le dossier reste fixe. *Option moteur non disponible.*

Module Chaiselongue.

Le module chaiselongue est fixé avec coffre.

Options d'accoudoirs: non disponibles.

Coussins: un coussin (45 x 45) inclue avec l'accoudoir chaiselongue.

Boîtes à boutons: non disponible.

USB: option disponible dans l'accoudoir canapé et l'accoudoir chaiselongue.

Tissu photographié: Nora gris clair, Nova 1.

Le prix du tarif comprend la fabrication dans un seul tissu mais aussi les combinaisons ci-dessous montrées en bicouleur et bimatière. Les combinaisons différentes ou l'ajout d'un troisième tissu auront un coût supplémentaire de 95 points par assise.

EN

Sliding tray drag with wheels. Manual sliding tray drag system with wheels. Allows the seat to move with the backrest remaining fixed. *No available engine option.*

Module Chaiselongue.

The chaiselongue module is fixed with chest.

Arms options: no available.

Cushions: a cushion (45 x 45) included with the chaiselongue arm.

Push button panel: no available.

USB: available option in the sofa and chaiselongue arm.

Photographed fabric: Nora gris claro, Nova 1.

Prices in the catalogue include fabrication in just one fabric or two different fabric or colour combinations showed below. For three-fabric combinations, the price will have a tax of 95 points per seat.

Frontal / devant / front

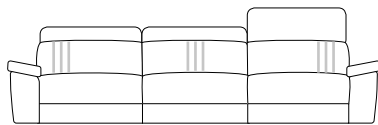

Trasera / derrière / rear

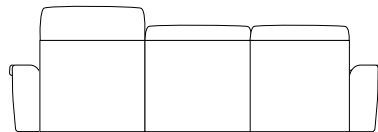

Ⓐ

* *Cojín chaiselongue y detalles riñonera con vivos contrastados en otro color.*

* *Coussin chaiselongue et détails coussin cale rein avec passepoils contrastés.*

* *Chaiselongue cushion and details with contrasted trims.*



listado TEJIDOS



GRUPO **INTERMOBEL**

CARACTERÍSTICAS TÉCNICAS

Estructura: madera de pino + tablero DM. Muelle acero tipo ZZ. Cincha elástica 8 cm.

Asientos: espuma de poliuretano Acofoam, recubierta de fibra.

Respaldos (cabezal abatible): espuma de pol. 20 kg. Suave, recubierta de fibra.

Riñonera: fibra hueca conjugada y siliconada.

Brazos (con arcón): fibra hueca conjugada y siliconada.

Brazos desmontables / intercambiables: no.

Almohadas desenfundables (asiento, respaldo y brazo): sí.

Patas: metal cromadas / **Altura:** 2 cm.

Mecanismo: deslizante bandeja de arrastre manual.

CARACTÉRISTIQUES TECHNIQUES

Carcasse: bois de pin + planche en bois DM. Sangle élastique 8 cm.

Assise: mousse de polyuréthane Acofoam, recouverte en fibre.

Dossier (tête réglable): mousse polyuréthane 20 kg. Souple, recouverte en fibre.

Coussin cale reins: fibre creuse et siliconée.

Accoudoirs (avec coffre): fibre creuse et siliconée.

Ac. démontables / échangeables: non.

Coussins déhoussables (assise, dossier et accoudoir): oui.

Pieds: métal chromé / **Hauteur:** 2 cm.

Mécanisme: coulissant plateau manuel avec roulettes.

TECHNICAL CHARACTERISTICS

Structure: Pine wood + MDF board. Elastic band 8 cm.

Seats: polyurethane foam Acofoam, fiber recovered.

Backrests (reclining headrest): polyureth. foam 20 kg. Soft, fiber recovered.

Back pillow: conjugated siliconized hollow fiber.

Chest arms: conjugated siliconized hollow fiber.

Removable / interchangeable arms: no.

Removable pillows (seats, backrest and arm): yes.

Legs: chrome metal / **Height:** 2 cm.

Mechanism: Manual sliding wheel tray drag system.

ACOMODEL

Genio

DONDE EL DESCANSO FLUYE

muebles
GRUPO **INTERMOBEL**





MEDIDAS (Brazo de 28 cm).
alto | ancho | fondo
103 | 293x252 | 109 / 162

GENIO
Relax eléctrico I Fijo.



MEDIDAS (Brazo de 28 cm).
alto | ancho | fondo
103 | 212 | 109 / 162

GENIO
Relax eléctrico I Fijo.

DECORACIÓN & PRACTICIDAD

DOS SOLUCIONES.

El modelo Genio ofrece **fundas-cubre** brazos con las que, además de proteger los brazos del sofá, podrá combinarlos con los cojines y hacer un producto **personalizado**.



MEDIDAS (Brazo de 22 cm).
 alto | ancho | fondo sofá | fondo Ch.
 103 | 280 | 109/162 | 171/198



DONDE EL DESCANSO FLUYE

Composición fotografiada: **Composición rincón con módulos relax eléctricos y fijos /**
 Composition coin avec modules relax électrique et fixes /
 Corner composition with electric relax and fixes modules

Ref. CR 293 x 252

GRUPO MUEBLES
INTERMOBEL

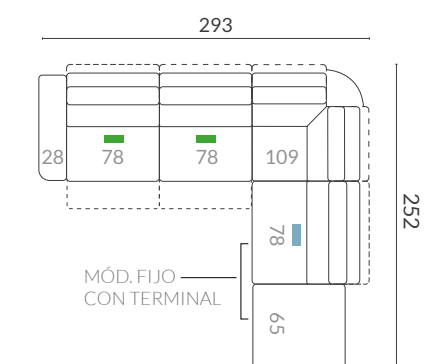

Memoria técnica / Rapport technique / Technical report

Sistema fijo
 Système fixe
 Fixed system

Sistema Relax eléctrico
 Système Relax électrique
 Electric relax system

CR 293 x 252 — Medida total / Dimension total / Total measure.

Las medidas pueden variar ± 5 cm. /
 Les mesures peuvent varier ± 5 cm. /
 Size may vary ± 5 cm.

UN RELAX INTELIGENTE PENSADO PARA TÍ.

ACOMODEL



Genio

ES

Sistema Rolen. Permite combinar módulos fijos, relax y módulo chaiselongue.

Módulo Chaiselongue.

El módulo chaiselongue es **deslizante eléctrico** con arcón. No disponible deslizante manual.

Opciones de brazos: no disponible.

Fundas para los brazos: disponible.

Cojines: un cojín solapero (53 x 53) incluido por brazo sofá. Dos cojines solaperos (53 x 53) incluidos en el brazo chaiselongue.

Botoneras: situadas entre las almohadas de asientos.

USB: opción disponible en el módulo rincón.

El precio de tarifa incluye la marcada en una tela, y las combinaciones expuestas en los dibujos.

Resto combinaciones o combinaciones de más de 2 telas: 95 puntos por asiento.

FR

Système Rolen. Pour combiner des modules fixes, relax et module chaiselongue.

Module Chaiselongue.

Le module chaiselongue est **coulissant électrique** coffre. Non disponible en système coulissant manuel coffre.

Options d'accoudoirs: non disponibles.

Housse protège accoudoir: disponible.

Coussins: un coussin avec volants (53 x 53) par accoudoir. Deux coussins (53 x 53) avec le bras chaiselongue.

Boîtes à boutons: à l'intérieur et entre les assises.

USB: option disponible dans module coin.

Le prix du tarif comprend la fabrication dans un seul tissu mais aussi les combinaisons ci-dessous montrées en bicouleur et bimatière. Les combinaisons différentes ou l'ajout d'un troisième tissu auront un coût supplémentaire de 95 points par assise.

EN

Rolen system. Allows to combine fixed modules, electric relax and chaiselongue module.

Module Chaiselongue.

The chaiselongue module is **electric sliding** chest. No available manual sliding chest.

Arms options: no available.

Arm covers: available.

Cushions: a lapelled cushion (53 x 53) included with each arm. Two cushions (53 x 53) with the chaiselongue arm.

Push button panel: placed between the seats.

USB: available option in corner unit.

Prices in the catalogue include fabrication in just one fabric or two different fabric or colour combinations showed below. For three-fabric combinations, the price will have a tax of 95 points per seat.

Frontal / devant / front

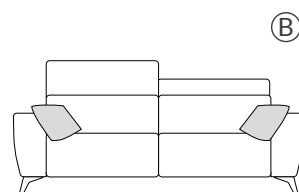
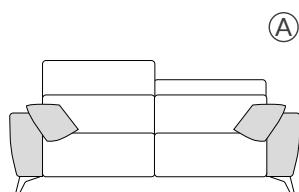

Trasera / derrière / rear

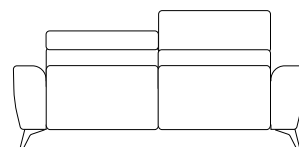
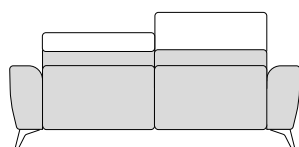

listado TEJIDOS



GRUPO **INTERMOBEL**

CARACTERÍSTICAS TÉCNICAS

Estructura: madera de pino + tablero DM. Muelle acero tipo ZZ. Arco, bastidor asiento metálico.

Asientos: espuma de poliuretano Acofoam, recubierta de fibra.

Respaldos (cabezal abatible): espuma de poliuretano 20 kg. Suave, recubierta de fibra.

Brazos: espuma de poliuretano 28 kg.

Brazos desmontables / intercambiables: sí / no.

Almohadas desenfundables (asientos, respaldos y brazos): sí / sí / no.

Patas: cromo negro / **Altura:** 13,5 cm.

Mecanismo: sistema fijo / relax eléctrico.

CARACTÉRISTIQUES TECHNIQUES

Carcasse: bois de pin + planche en bois DM, ressort en acier type ZZ. Arc, cadre d'assise métallique.

Assise: mousse polyuréthane Acofoam, recouverte en fibre.

Dossier (tête réglable): mousse polyuréthane 20 kg. Souple, recouverte en fibre.

Accoudoirs: mousse polyuréthane 28 kg.

Acoudoirs. démontables / échangeables: oui / non.

Coussins déhoussables (assises, dossiers et accoudoirs): oui / oui / non.

Pieds: chromé noir / **Hauteur:** 13,5 cm..

Mécanisme: système fixe / relax électrique.

TECHNICAL CHARACTERISTICS

Structure: pzzine wood + MDF board. Metal spring type ZZ. Arc, metal seat frame.

Seats: Acofoam polyurethane foam, fiber recovered.

Backrests (reclining headrest): polyurethane foam 20 kg. Soft, fiber recovered.

Arms: polyurethane foam 28 kg.

Removable / interchangeable ams: yes / no.

Removable pillows (seats, backrests and arms): yes / yes / no.

Legs: black chromed / **Height:** 13.5 cm.

Mechanism: fixed / electric relax system.

ACOMODEL



Gio

DETALLES QUE MARCAN LA DIFERENCIA

GRUPO
INTERMOBEL



MEDIDAS
alto | ancho | fondo
105 | 276x401 | 108 / 158

INTERMOBEL

gfo
Relax eléctrico 1 Fijo.



Gio, un nuevo modelo de **Acomodel** que destaca por sus delicados detalles en las almohadas de respaldo así como en su nueva y **cómoda** sentada, combinando materiales de alta calidad en su interior.

Su sistema modular relax **eléctrico** o fijo, incorpora un cabezal reclinable para mayor ajuste y confort en la zona cervical. El brazo **almohada** del sofá contiene arcón y pouf, y en su amplia variedad puedes combinar además sus módulos **rincón** y **terminal**, o su chaiselongue eléctrica con arcón. Un modelo elegante y funcional, con múltiples **posibilidades**.



UN RELAX MUY FUNCIONAL & DE PROPORCIONES EQUILIBRADAS, PENSANDO EN TU DESCANSO...



GRUPO
muebles
INTERMOBEL



MEDIDAS
alto | ancho | fondo sofá | fondo Ch.
105 | 291 | 108/158 | 160/194



GRUPO muebles **INTERMOBEL**



DETALLES QUE MARCAN LA DIFERENCIA

Composición fotografiada: **Sofá relax eléctrico & chaiselongue deslizable eléctrica arcón / Canapé relax électrique & chaiselongue coulissante électrique coffre / Electric relax sofa & electric sliding chest chaiselongue.**

Ref. ELCH 78-291

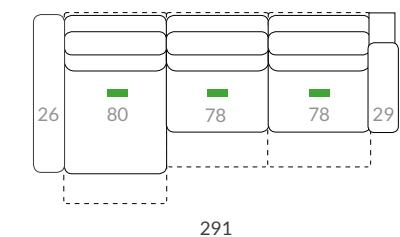

ACOMODEL

Memoria técnica / Rapport technique / Technical report

Sistema Relax eléctrico
Système Relax électrique
Electric relax system

Chaiselongue deslizable eléctrica arcón
Chaiselongue coulissante électrique coffre
Electric sliding chest chaiselongue

Medida del asiento / Dimension d'assise / Seat measure.
ELCH **78-291** Medida total / Dimension total / Total measure.



Gio

ES

Sistema Rolén. Permite combinar módulos fijos, relax eléctricos y módulos chaiselongue.

Módulo Chaiselongue.

El módulo chaiselongue es deslizante eléctrico arcón.

Opciones de brazos: no disponible.

Cojines: incluye dos cojines (45x45) en el brazo chaiselongue.

Botoneras: situadas en el lateral interior entre las almohadas de asiento, en el bastidor.

USB: opción disponible en el brazo chaiselongue Génesis.

Tejido fotografiado: Lith gris claro, Nova 1.

El precio de tarifa incluye la marcada en una tela, y las combinaciones expuestas en los dibujos. Resto combinaciones o combinaciones de más de 2 telas: 95 puntos por asiento.

FR

Système Rolén. Pour combiner des modules fixes, relax électriques et modules chaiselongue.

Module Chaiselongue.

Le module chaiselongue est coulissant électrique coffre.

Options d'accoudoirs: non disponible.

Coussins: inclus deux coussins (45x45) par accoudoir chaiselongue.

Boîtes à boutons: situés sur le côté intérieur, entre les coussins d'assises.

USB: option disponible dans l'accoudoir chaiselongue Génesis.

Tissu photographié: Lith gris clair, Nova 1.

Le prix du tarif comprend la fabrication dans un seul tissu mais aussi les combinaisons ci-dessous montrées en bicouleur et bimatière. Les combinaisons différentes ou l'ajout d'un troisième tissu auront un coût supplémentaire de 95 points par assise.

EN

Rolén system. Allows to combine fixed modules, electric relax and chaiselongue module.

Module Chaiselongue.

The chaiselongue module is electric sliding chest.

Arms options: not available.

Cushions: two cushions (45x45) included with the chaiselongue arm.

Push button panel: placed between the seats.

USB: available option in the Genesis chaiselongue arm.

Photographed fabric: Lith gris claro, Nova 1.

Prices in the catalogue include fabrication in just one fabric or two different fabric or colour combinations showed below. For three-fabric combinations, the price will have a tax of 95 points per seat.

listado TEJIDOS



Frontal / devant / front

Ⓐ

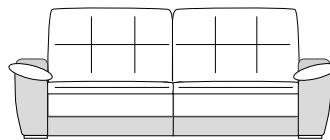

Trasera / derrière / rear

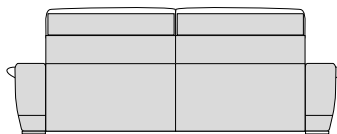

GRUPO **INTERMOBEL**

CARACTERÍSTICAS TÉCNICAS

Estructura: madera de pino + tablero DM. Muelle acero tipo ZZ. Arco.

Asientos: espuma de poliuretano Acofoam con viscoelástica 50 kg. (7 cm), recubierta de fibra.

Respaldos (cabezal reclinable): fibra hueca conjugada y siliconada. Cabezal de metal, cinchado recubierto de espuma 16B.

Brazos (con arcón): fibra hueca conjugada y siliconada.

Desmontables / Intercambiables: sí / no.

Almohadas desenfundables (asiento, respaldo y brazo): sí.

Patas: metal / **Altura:** 4 cm.

Mecanismo: Relax eléctrico o fijo.

CARACTÉRISTIQUES TECHNIQUES

Carcasse: bois de pin + planche en bois DM, ressort en acier type ZZ. Sangle élast. 8 cm.

Assise: mousse polyuréthane Acofoam avec mousse a mémoire 50 kg. (7 cm), recouverte en fibre.

Dossier (tête reclinable): fibre creuse siliconée. Tête en metal recouverte en mousse polyuréthane 16B.

Accoudoirs (avec coffre): fibre creuse siliconée.

Démontables / échangeables: oui / non.

Coussins déhoussables (assise, dossier et accoudoir): oui.

Pieds: métal / **Hauteur:** 4 cm.

Mécanisme: Relax électrique ou fixe.

TECHNICAL CHARACTERISTICS

Structure: pine wood + MDF board. Metal spring type ZZ. Elastic band 8 cm.

Seats: Acofoam polyurethane foam with viscoelastic 50 kg. (7 cm), fiber recovered.

Backrests (reclining headrest): conjugated siliconized hollow fiber. Headrest with metal, polyurethane foam 16B recovered.

Chest arms: conjugated siliconized hollow fiber.

Removable / interchangeable arms: yes / no.

Removable pillows (seats, backseats and arms): yes.

Legs: metal / **Height:** 4 cm.

Mechanism: Electric relax or fixed system.

ACOMODEL



GRUPO
muebles
INTERMOBEL

Gladio

FORMAS CÁLIDAS & ACOGEDORAS

Nuestro modelo **Gladio** viene preparado con diferentes sistemas, entre ellos el **práctico** sistema **fijo** o de estructura única fija (*imagen*). Un diseño amplio en su modulación y con infinitad de posibilidades. Este conjunto presenta **excelentes** y depurados acabados; tanto sus almohadas de respaldo como de **brazos**, hacen que este diseño sea cómodo, práctico y muy funcional.



MEDIDAS
 alto | ancho | fondo
 102 | 208 | 107
 alto | ancho | fondo
 102 | 168 | 107



TOTAL CONFORT



PARA LOS ESPACIOS MÁS EXIGENTES

En su versión **Rolen** tienes la posibilidad de combinar módulos relax **eléctricos** y fijos; también puedes incorporar su chaiselongue deslizante con arcón o su cálido y confortable sillón **Gladío**. Con su amplia variedad de modulación te resultará muy fácil crear un **espacio** perfecto.

MEDIDAS SILLÓN
alto | ancho | fondo
106 | 83 | 102/162

MEDIDAS SOFÁ
alto | ancho | fondo
106 | 204 | 102/162



ACOMODEL



FORMAS CÁLIDAS Y ACOGEDORAS

Composición fotografiada: Sofá Gladio (3 pl. + 2 pl.) de estructura única /
Canapé Gladio (3 pl. + 2 pl.) avec structure unique /
Gladio sofa (3 st. + 2 st.) with single structure

Ref. C6 208 + 168

MUEBLES
INTERMOBEL

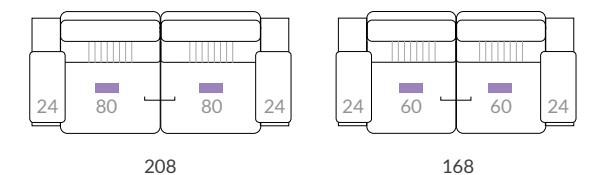

Memoria técnica / Rapport technique / Technical report

Sistema fijo / estructura única
Système fixe / structure unique
Fixed system / single structure

Las medidas pueden variar ± 5 cm. /
Les mesures peuvent varier ± 5 cm. /
Size may vary ± 5 cm.

DISEÑOS ELEGANTES QUE MARCAN LA DIFERENCIA.

C6 208 + 168 — Medida total / Dimension total / Total measure.

— Estructura única / Structure unique / Single structure.



Gladio

SISTEMA FIJO

ES

Sistema fijo. Sistema fijo de estructura única o modular.

Módulo Chaiselongue. El módulo chaiselongue es deslizante manual arcón. *Opción motor disponible.*

Opciones de brazos: no disponible.

Cojines: incluye un cojín (45x55) en el brazo chaiselongue.

Botoneras: situadas en el lateral entre las almohadas de asiento en la chaiselongue eléctrica.

USB: no disponible.

Tejido fotografiado: Nora blanco, Nova 1.

El precio de tarifa incluye la marcada en una tela, y las combinaciones expuestas en los dibujos.

Combinaciones en más de 2 telas: 95 puntos por asiento.

FR

Système fixe. Système fixe avec structure unique ou modulaire.

Module Chaiselongue. Le module chaiselongue est coulissant manuel coffre. *Option moteur disponible.*

Options d'accoudoirs: non disponible.

Coussins: inclue un coussin (45x55) avec l'accoudoir chaiselongue.

Boîtes à boutons: à l'intérieur entre les assises du module chaiselongue électrique.

USB: non disponible.

Tissu photographié: Nora blanco, Nova 1.

Le prix du tarif comprend la fabrication dans un seul tissu mais aussi les combinaisons ci-dessous montrées en bicouleur et bimatière. Les combinaisons différentes ou l'ajout d'un troisième tissu auront un coût supplémentaire de 95 points par assise.

EN

Fixed system. Fixed system with single structure or modular.

Module Chaiselongue. The chaiselongue module is manual sliding with chest. *Available engine option.*

Arms options: no available.

Cushions: a cushion (45x55) included with the chaiselongue arm.

Push button panel: placed between seats with the electric chaiselongue option.

USB: no available.

Photographed fabric: Nora blanco, Nova 1.

Prices in the catalogue include fabrication in just one fabric or two different fabric or colour combinations showed below. For three-fabric combinations, the price will have a tax of 95 points per unit.



listado TEJIDOS



Frontal / devant / front

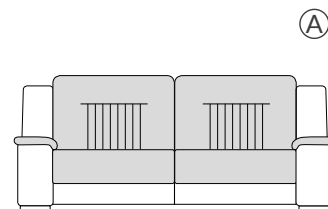

Trasera / derrière / rear

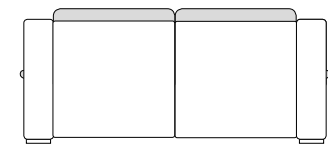

CARACTERÍSTICAS TÉCNICAS

Estructura: madera de pino + tablero DM. Muelle acero tipo ZZ. Cincha elástica 8 cm.

Asientos: espuma de poliuretano Acofoam, recubierta de fibra.

Respaldos: fibra hueca conjugada y siliconada.

Brazos: fibra hueca conjugada y siliconada.

Brazos desmontables / intercambiables: sí / no.

Almohadas desenfundables (asientos, respaldos y brazos): sí.

Patas: Metal ovalada / **Altura:** 2,5 cm.

Mecanismo: sistema fijo.

CARACTÉRISTIQUES TECHNIQUES

Carcasse: bois de pin + planche en bois DM, ressort en acier type ZZ. Sangle élastique 8 cm.

Assise: mousse polyuréthane Acofoam, recouverte en fibre.

Dossier: fibre creuse siliconée souple.

Accoudoirs: fibre creuse siliconée souple.

Démontables / échangeables: oui / non.

Coussins déhoussables (assises, dossiers et accoudoirs): oui.

Pieds: métal ovale / **Hauteur:** 2,5 cm.

Mécanisme: système fixe.

TECHNICAL CHARACTERISTICS

Structure: pine wood + MDF board. Metal spring type ZZ. Elastic band 8 cm.

Seats: Acofoam polyurethane foam, fiber recovered.

Backrests: conjugated siliconized hollow fiber.

Arms: conjugated siliconized hollow fiber.

Removable / interchangeable arms: yes / no.

Removable pillows (seats, backrests and arms): yes.

Legs: oval metal / **Height:** 2,5 cm.

Mechanism: fixed system.

FORMAS CÁLIDAS Y ACOGEDORAS

Composición fotografiada: **Composición sofá relax eléctrico / Composition canapé relax électrique / Electric relax composition sofa**

Ref. 2EL 78-204

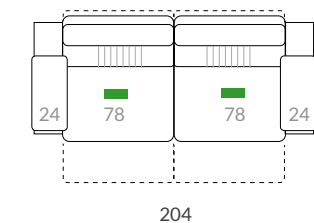

Memoria técnica / Rapport technique / Technical report

Sistema Relax eléctrico
Système Relax électrique
Electric Relax system

Las medidas pueden variar ± 5 cm. /
Les mesures peuvent varier ± 5 cm. /
Size may vary ± 5 cm.

Medida del asiento / Dimension d'assise / Seat measure.
2EL 78 - 204 Medida total / Dimension total / Total measure.



Gladío

SISTEMA RELAX ELÉCTRICO I FIJO

ES

Sistema Rolén. Permite combinar módulos fijos, relax eléctricos y módulos chaiselongue.

Módulo Chaiselongue.

El módulo chaiselongue es deslizante manual arcón. *Opción motor disponible.*

Opciones de brazos: no disponible.

Cojines: incluye un cojín (45x55) en el brazo de chaiselongue.

Botoneras: situadas entre las almohadas de asientos.

USB: no disponible.

Tejido fotografiado: Nora verde mar, Nova 1.

El precio de tarifa incluye la marcada en una tela, y las combinaciones expuestas en los dibujos.

Combinaciones en más de 2 telas: 95 puntos por asiento.

FR

Système Rolén. Pour combiner des modules fixes, relax et module chaiselongue.

Module Chaiselongue.

Le module chaiselongue est coulissant manuel coffre. *Option moteur disponible.*

Options d'accoudoirs: non disponibles.

Coussins: inclue un coussin (45x55) avec l'accoudoir chaiselongue.

Boîtes à boutons: à l'intérieur et entre les assises.

USB: non disponible.

Tissu photographié: Nora verte mar, Nova 1.

Le prix du tarif comprend la fabrication dans un seul tissu mais aussi les combinaisons ci-dessous montrées en bicouleur et bimatière. Les combinaisons différentes ou l'ajout d'un troisième tissu auront un coût supplémentaire de 95 points par assise.

EN

Rolén system. Allows to combine fixed modules, electric relax and chaiselongue module.

Module Chaiselongue.

The chaiselongue module is manual sliding chest. *Available engine option.*

Arms options: no available.

Cushions: a cushion (45x55) included with the chaiselongue arm.

Push button panel: placed between the seats.

USB: no available.

Photographed fabric: Nora verde mar, Nova 1.

Prices in the catalogue include fabrication in just one fabric or two different fabric or colour combinations showed below. For three-fabric combinations, the price will have a tax of 95 points per unit.

listado TEJIDOS



Frontal / devant / front

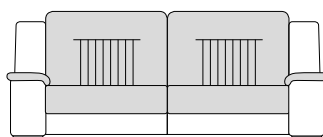

Trasera / derrière / rear

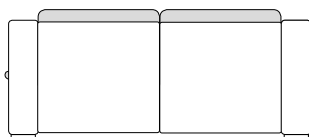

CARACTERÍSTICAS TÉCNICAS

Estructura: madera de pino + tablero DM. Muelle acero tipo ZZ. Arco.

Asientos: espuma de poliuretano Acofoam, recubierta de fibra.

Respaldos (cabezal reclinable): fibra hueca conjugada y siliconada.

Brazos: fibra hueca conjugada y siliconada. **Brazos desmontables / intercambiables:** sí / no.

Almohadas desenfundables (asientos, respaldos y brazos): sí.

Patas: metal cromadas / **Altura:** 3,5 cm.

Mecanismo: relax eléctrico / fijo.

CARACTÉRISTIQUES TECHNIQUES

Carcasse: bois de pin + planche en bois DM, ressort en acier type ZZ. Arco.

Assise: mousse polyuréthane Acofoam, recouverte en fibre.

Dossier (tête réglable): fibre creuse siliconée souple.

Accoudoirs: fibre creuse siliconée souple. **Démontables / échangeables:** oui / non.

Coussins déhoussables (assises, dossiers et accoudoirs): oui.

Pieds: métal chromé / **Hauteur:** 3,5 cm.

Mécanisme: relax électrique / fixe.

TECHNICAL CHARACTERISTICS

Structure: pine wood + MDF board. Metal spring type ZZ.

Seats: Acofoam polyurethane foam, fiber recovered.

Backrests (reclining headrest): conjugated siliconized hollow fiber.

Arms: conjugated siliconized hollow fiber. **Removable / interchangeable arms:** yes / no.

Removable pillows (seats, backrests and arms): yes.

Legs: chrome metal / **Height:** 3.5 cm.

Mechanism: electric relax / fixed.

ACOMODEL



Hadria

GENUÍNO & CONFORTABLE

GRUPO
INTERMOBEL

HADRIA & ORLENA, UNA CÁLIDA Y DELICADA FUSIÓN PARA CREAR ESPACIOS LLENOS DE ARMONÍA.

ORLENA

HADRIA

Relax eléctrico | Fijo.



GRUPO
MEDIDAS
INTERMOBEL

MEDIDAS SILLÓN
alto | ancho | fondo
105 | 80 | 92/161

MEDIDAS SOFÁ
alto | ancho | fondo sofá | fondo Ch.
104 | 266 | 104/151 | 162/182





UN GENUINO & CONFORTABLE RELAX

Composición fotografiada: Sofá relax eléctrico & chaiselongue deslizante eléctrica arcón / Canapé relax électrique & chaiselongue électrique coffre / Electric relax sofa & electric sliding chest chaiselongue

Sillón Orlena S.999 relax eléctrico / Fauteuil Orlena S.999 relax électrique / Orlena electric relax S.999 armchair

Ref. ELCH 78-266

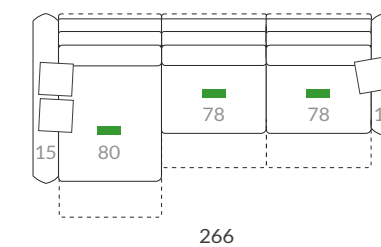

Ref. OR S9E48

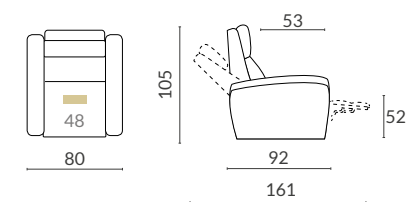

sillón ORLENA

Memoria técnica / Rapport technique / Technical report

Sistema Relax eléctrico
Système Relax électrique
Electric relax system

Chaiselongue deslizante eléctrica arcón
Chaiselongue coulissante électrique coffre
Electric sliding chest chaiselongue

Sillón S. 999 Relax eléctrico
Fauteuil S. 999 Relax électrique
Electric relax S.999 armchair

Medida del asiento / Dimension d'assise / Seat measure.
ELCH 78-266 — Medida total / Dimension total / Total measure.



Hadria

ES

Sistema Rolen. Permite combinar módulos fijos, relax eléctricos y módulo chaiselongue.
Módulo Chaiselongue.
 El módulo chais. es deslizante eléctrico con arcón.
Opciones de brazos: disponible en tarifa.
Cojines: incluye un cojín (45x45) en el brazo sofá y dos cojines (45x45) en el brazo chaiselongue.
Botoneras: situadas en el lateral entre las almohadas de asientos.
USB: opción no disponible.
Tejido fotografiado: Vega plata, Nova 1.
 El precio de tarifa incluye la marcada en una tela, y las combinaciones expuestas en los dibujos.
 Resto combinaciones o combinaciones de más de 2 telas: 95 puntos por asiento.

FR

Système Rolen. Pour combiner des modules fixes, relax électriques et module chaiselongue.
Module Chaiselongue.
 Le module chaise est coulissant électrique coffre.
Options d'accoudoirs: disponibles dans le tarif.
Coussins: inclue un coussin (45x45) par accoudoir de canapé et deux coussins (45x45) par accoudoir de chaiselongue.
Boîtes à boutons: à l'intérieur et entre les assises.
USB: option non disponible.
Tissu photographié: Vega plata, Nova 1.
 Le prix du tarif comprend la fabrication dans un seul tissu mais aussi les combinaisons ci-dessous montrées en bicouleur et bimatière. Les combinaisons différentes ou l'ajout d'un troisième tissu auront un coût supplémentaire de 95 points par assise.

EN

Rolen system. Allows to combine fixed modules, electric relax and chaiselongue module.
Module Chaiselongue.
 The chaise module is electric sliding with chest.
Arms options: available in catalogue.
Cushions: a cushions (45x45) included with the sofa arm and two cushions (45x45) with the chaiselongue arm.
Push button panel: placed between the seats.
USB: no available option.
Photographed fabric: Vega plata, Nova 1.
 Prices in the catalogue include fabrication in just one fabric or two different fabric or colour combinations showed below. For three-fabric combinations, the price will have a tax of 95 points per seat.

Frontal / devant / front

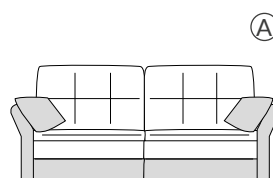

Trasera / derrière / rear



GRUPO MUEBLES
INTERMOBEL

CARACTERÍSTICAS TÉCNICAS

Estructura: madera de pino + tablero DM. Muelle acero tipo ZZ.
Asientos: espuma de poliuretano Acofoam con viscoelástica 50 kg. (7 cm).
Respaldos (cabezal reclinable): fibra hueca conjugada y siliconada. **Cabezal:** metal, cinchado recubierto de espuma 16B.
Brazos: fibra hueca conjugada y siliconada.
Desmontables / Intercambiables: sí / no.
Almohadas desenfundables (asiento, respaldo y brazo): sí / sí / no.
Patas: metal negro / **Altura:** 4 cm.
Mecanismo: Relax eléctrico o fijo.

CARACTÉRISTIQUES TECHNIQUES

Carcasse: bois de pin + planche en bois DM, ressort en acier type ZZ. Sangle élast. 8 cm.
Assise: mousse polyuréthane Acofoam avec mousse a mémoire 50 kg. (7 cm).
Dossier (tête reclinable): fibre creuse siliconée. **Tête:** metal recouverte en mousse polyuréthane 16B.
Accoudoirs: fibre creuse siliconée.
Démontables / échangeables: oui / non.
Coussins déhoussables (assise, dossier et accoudoir): oui / oui / non.
Pieds: métal noir / **Hauteur:** 4 cm.
Mécanisme: Relax électrique ou fixe.

TECHNICAL CHARACTERISTICS

Structre: pine wood + MDF board. Metal spring type ZZ. Elastic band 8 cm.
Seats: Acofoam polyurethane foam with viscoelastic 50 kg. (7 cm).
Backrests (reclining headrest): conjugated siliconized hollow fiber. **Headrest:** metal, polyurethane foam 16B recovered.
Arms: conjugated siliconized hollow fiber.
Removable / interchangeable arms: yes / no.
Removable pillows (seats, backseats and arms): yes / yes / no.
Legs: black metal / **Height:** 2,5 cm.
Mechanism: Electric relax or fixed system.

Sillón ORLENA

CARACTERÍSTICAS TÉCNICAS

Estructura: madera de pino + tablero DM. Muelle acero tipo ZZ. Cincha elástica 8 cm.
Asientos: espuma de poliuretano Acofoam, recubierta de fibra.
Respaldos (cabezal posterior reclinable): espuma de poliuretano 22 kg. Especial suave, recubierta de fibra.
Brazos: espuma de poliuretano 25 kg. suave.
Brazos desmontables / intercambiables: sí / no.
Almohadas desenfundables (asiento, respaldo y brazo): sí / sí / no.
Patas: metal negro / **Altura:** 5 cm.
Mecanismo: relax S-999 manual o eléctrico.

CARACTÉRISTIQUES TECHNIQUES

Carcasse: bois de pin + planche DM. Ressort en acier type ZZ. Sangle elastique 8 cm.
Assise: mousse de polyurethane Acofoam, recouverte en fibre.
Dossier (tête reclinable): mousse de polyurethane 22 kg. Special souple, recouverte en fibre.
Accoudoirs: mousse de polyuréthane 25 kg. souple.
Démontables / échangeables: oui / non.
Coussin déhoussable (assise, dossier et accoudoir): oui / oui / non.
Pieds: métal noir / **Hauteur:** 5 cm.
Mécanisme: relax S-999 manuel ou électrique.

TECHNICAL CHARACTERISTICS

Structure: pine wood + DM board. Metal spring type ZZ. Elastic band 8 cm.
Seats: Acofoam polyurethane foa., fiber recovered.
Backrests (reclining headrest): polyurethane foam 22 kg. Special-soft, fiber recovered.
Arms: polyurethane foam 25 kg. soft.
Removable / interchangeable arms: yes / no.
Removable pillows (seat, backrest and arms): yes / yes / no.
Legs: black metal / **Height:** 5 cm.
Mechanism: manual or electric S-999 relax.

ACOMODEL

Kim

ESTÉTICA CONTEMPORÁNEA



MUEBLES
GRUPO
INTERMOBEL



MEDIDAS
alto | ancho | fondo sofá | fondo Ch.
109 | 356 | 105 / 160 | 150 / 186

KIM

Deslizante Forte eléctrico.



Kim presenta su nuevo sistema **Forte** eléctrico de serie, un deslizante bandeja de arrastre con respaldo **reclinable** y con arcón bajo el asiento. Uno de los modelos más completos de **Acomodel**; su diseño exclusivo posee delicados detalles en sus **almohadas** de respaldo y de brazo, enmarcados con vivos a **contraste** en otro color.

VÍDEO Kim



Kim

MÁXIMA FUNCIONALIDAD EN UN MÍNIMO ESPACIO.

muebles
INTERMOBEL

KIM
Deslizante Forte eléctrico.



UN DISEÑO DE GRAN IMPACTO VISUAL QUE FUSIONA UN EXCELENTE CONFORT JUNTO A UNA DELICADA BELLEZA.

KIM

Deslizante Forte eléctrico.

GRUPO
MUEBLES
INTERMOBEL

Una de las **novedades** de este modelo es su práctico y funcional **brazo** almohada que puedes **deslizar** manualmente y adaptarlo a tus necesidades a la hora de convertir el sofá en una **cama**; para recogerlo te ofrece un retroceso automático junto al **módulo**, pudiéndolo retraer también de forma manual. **Kim** combina, en su almohada de brazo y en su sentada, una espuma suave con **viscoelástica** en la parte superior, lo que le otorga un excelente **confort**.



UN DISEÑO INTELIGENTE PENSADO PARA TODA LA FAMILIA...



ACOMODEL

KIM
Deslizante Forte eléctrico.

MUEBLES
INTERMOBEL

ACOMODEL

Kim SISTEMA FORTE ELÉCTRICO



ESTÉTICA CONTEMPORÁNEA

Composición fotografiada: Sofá sistema Forte eléctrico & chaiselongue eléctrica arcón /
Canapé Système Forte électrique & chaiselongue électrique /
Electric Forte system sofa & electric chest chaiselongue

Ref. ELCH 100-356

VÍDEO KIM

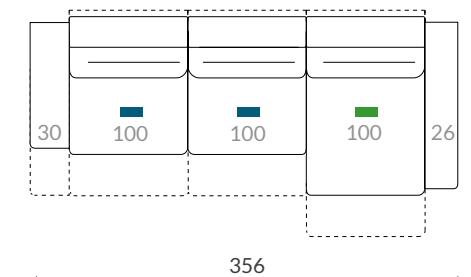

Memoria técnica / Rapport technique / Technical report

Sistema Forte eléctrico (NUEVO)
Système Forte électrique (NOUVEAU)
Electric Forte system (NEW)

Chaiselongue deslizante eléctrica arcón
Chaiselongue coulissante électrique coffre
Electric sliding chest chaiselongue

Medida del asiento / Dimension d'assise / Seat measure.
ELCH 100-352 — Medida total / Dimension total / Total measure.

Las medidas pueden variar ± 5 cm. /
Les mesures peuvent varier ± 5 cm. /
Size may vary ± 5 cm.



Kim

ES

Sistema Forte. Deslizante bandeja de arrastre eléctrico con arcón. Permite deslizar el asiento mientras se reclina el respaldo.

Módulo Chaiselongue.

El módulo chaiselongue es deslizante eléctrico con arcón. **No disponible chaiselongue manual.**

Opciones de brazos: disponible en tarifa.

Cojines: incluye dos cojines (45x45) en el brazo chaiselongue.

Botoneras: situadas en el lateral superior en las almohadas de los módulos laterales, y entre las almohadas de asiento en los módulos centrales.

USB: opción disponible en la parte superior del respaldo base y en el brazo chaiselongue Génesis.

Tejido fotografiado: Aris gris claro, Nova 1.
Detalles: Aris antracita, Nova 1.

El precio de tarifa incluye la marcada en una tela y las combinaciones expuestas en los dibujos. Para este modelo no se podrán realizar otras combinaciones.

FR

Système Forte. Couissant plateau électrique avec des roues et coffre. L'assise coulisse en même temps que le dossier s'incline.

Module Chaiselongue.

Le module chaiselongue est couissant électrique coffre. **Non disponible chaiselongue manuelle.**

Options d'accoudoirs: disponibles dans le tarif.

Coussins: inclus deux coussins (45x45) par accoudoir de chaiselongue.

Boîtes à boutons: situés sur le côté supérieur du siège et à l'intérieur et entre les assises avec modules centraux.

USB: option disponible dans la partie supérieure de l'arrière dos et dans l'accoudoir chaiselongue Genesis.

Tissu photographié: Aris gris clair, Nova 1.
Detalles: Aris antracita, Nova 1.

Le prix du tarif comprend la fabrication dans un seul tissu mais aussi les combinaisons ci-dessous montrées en bicouleur et bimatière. Aucune autre combinaison n'est possible.

EN

Forte system. Electric sliding tray drag with chest. Allows the seat to slide reclining the backrest at the same time.

Module Chaiselongue.

The chaiselongue module is electric sliding with chest. **Not available manual chaiselongue.**

Arms options: available in catalogue.

Cushions: two cushions included with the chaiselongue arm.

Push button panel: placed on the upper side of the seat and between seats with the middle modules.

USB: available in the top of the rear back and inside the Genesis chaiselongue arm.

Photographed fabric: Aris gris claro, Nova 1.
Details: Aris antracita, Nova 1.

Prices in the catalogue include fabrication in just one fabric or two different fabric or colour combinations showed below. No more options available for this model.

*Cojines y detalles con vivos contrastados.

*Coussins et détails avec passepoils contrastés.

*Cushions and details with contrasted trims.

(A)

*Base, cojines y detalles con vivos contrastados.

*Base, coussins et détails avec passepoils contrastés.

*Base, cushions and details with contrasted trims.

(B)

Frontal / devant / front

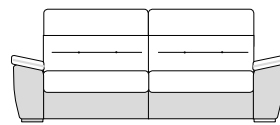
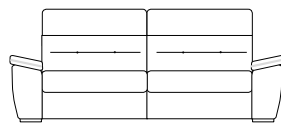

Trasera / derrière / rear

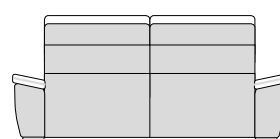
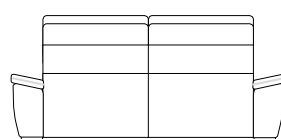

listado TEJIDOS



GRUPO **INTERMOBEL**

CARACTERÍSTICAS TÉCNICAS

Estructura: madera de pino + tablero DM. Muelle acero tipo ZZ. Cincha elástica 8 cm.

Asientos: espuma de poliuretano Acofoam con viscoelástica suave 50 kg. (4 cm), recubierta de fibra.

Respaldos (cabezal reclinable): espuma de poliuretano 22 kg. suave, y viscoelástica suave 50 kg. (4 cm.), recubierta de fibra.

Brazos (deslizantes): espuma de poliuretano 22 kg. media y espuma de poliuretano 20 kg. suave, recubierta de fibra.

Brazos desmontables / intercambiables: sí / no.

Almohadas desenfundables (asiento, respaldo y brazo): sí.

Patas: metal cromadas / **Altura:** 2,5 cm.

Mecanismo: sistema Forte eléctrico.

CARACTÉRISTIQUES TECHNIQUES

Carcasse: bois de pin + planche en bois DM, ressort en acier type ZZ. Sangle élastique 8 cm.

Assise: mousse polyuréthane Acofoam et mousse à mémoire souple 50 kg. (4 cm), recouverte en fibre.

Dossier (tête réglable): mousse polyuréthane 22 kg. souple, et mousse à mémoire souple 50 kg. (4 cm), recouverte en fibre.

Accoudoirs (coulissants): mousse polyuréthane 22 kg. moyenne et mousse polyuréthane 20 kg. souple, recouverte en fibre.

Acc. démontables / échangeables: oui / non.

Coussins déhoussables (assises, dossiers et accoudoir): oui.

Pieds: métal chromé / **Hauteur:** 2,5 cm.

Mécanisme: système Forte électrique.

TECHNICAL CHARACTERISTICS

Structure: pine wood + MDF board. Metal spring type ZZ. Elastic band 8 cm.

Seats: soft polyurethane foam Acofoam and soft viscoelastic 50 kg. (4 cm), fiber recovered.

Backrests (reclining headrest): soft polyurethane foam 22 kg. and soft viscoelastic 50 kg. (4 cm), fiber recovered.

Arms (sliding with seats): polyurethane foam 22 kg. medium and polyurethane foam 20 kg. soft, fiber recovered.

Removable / interchangeable arms: yes / no.

Removable pillows (seats, backrests and arms): yes.

Legs: chrome metal / **Height:** 2,5 cm.

Mechanism: electric Forte system.

ACOMODEL

GRUPO **muebles**
INTERMOBEL

Memory

EXTREMADAMENTE FUNCIONAL, ESPECIALMENTE CÓMODO



MEMORY

Deslizante arcón | Bandeja
Relax eléctrico | Fijo

MEDIDA TOTAL (Relax)
alto | ancho | fondo sofá | fondo Ch.
107 | 298 | 98 / 160 | 154 / 204

MEMORY, UN CLÁSICO EXCEPCIONAL...

Nuestro clásico de Acomodel cuenta con diferentes sistemas, entre ellos destacan el deslizante arcón y **bandeja** de arrastre, pudiendo ser ambos de estructura única o modular. Cuenta también con el sistema Rolen, con el que puedes optar por módulos Relax **eléctricos**, fijos o la **combinación** de ambos.

Con el sistema que elijas, puedes añadir a tu composición el módulo **chaiselongue** deslizante manual con arcón, con opción eléctrica disponible. Disfruta de una **pieza** excelente, optando por las medidas que mejor se adapten a tu **espacio**.



EXTREMADAMENTE FUNCIONAL, ESPECIALMENTE CÓMODO

Composición fotografiada: **Sofá deslizante manual arcón & chais. deslizante manual arcón / Canapé coulissant manuelle coffre & chais. coulissante manuelle coffre / Manual sliding chest sofa & manual sliding chest chaiselongue**

Ref. CACH 80-302

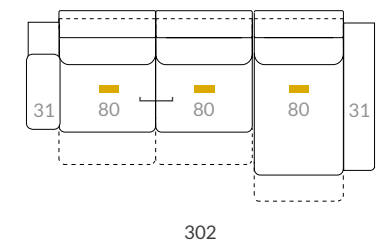

Memoria técnica / Rapport technique / Technical report

Sistema deslizante arcón
Système coulissant coffre
Sliding chest system

Chaiselongue deslizante manual arcón
Chaiselongue coulissante manuelle coffre
Manual sliding chest chaiselongue

CACH 80-302 — Medida del asiento / Dimension d'assise / Seat measure.
— Medida total / Dimension total / Total measure.

Las medidas pueden variar ± 5 cm. /
Les mesures peuvent varier ± 5 cm. /
Size may vary ± 5 cm.



Memory

DESLIZANTE ARCÓN & BANDEJA

ACOMODEL

Memory SISTEMA RELAX ELÉCTRICO | FIJO

ES

Sistema deslizante arcón. Permite deslizamiento a la vez de asiento y respaldo.

Sistema deslizante bandeja. Permite el desplazamiento únicamente de sentada, quedando el respaldo fijo.

(Opción eléctrica sólo disponible en el sistema deslizante arcón).

Módulo Chaiselongue.

El módulo chaiselongue es deslizante manual arcón. *Opción motor disponible.*

Opciones de brazos: disponible en tarifa.

Cojines: incluye dos cojines (48x48) en el brazo chaiselongue.

Botoneras: situadas entre las almohadas de asientos.

USB: opción disponible en el módulo rincón y brazo chaiselongue Génesis.

Tejido fotografiado: Sacha gris claro, Nova 1.

El precio de tarifa incluye la marcada en una tela y las combinaciones expuestas en los dibujos. Resto combinaciones o combinaciones de más de 2 telas: 95 puntos por asiento.

FR

Système coulissant coffre. Il permet un mouvement conjoint du siège et du dossier.

Système plateau coulissant. L'assise coulisse mais le dossier reste fixe.

(Option électrique disponible en système coulissant coffre).

Module Chaiselongue.

Le module chaiselongue est coffre coulissant manuel. *Opción motor disponible.*

Options d'accoudoirs: disponibles dans le catalogue.

Coussins: inclus deux coussins (48x48) dans le accoudoir chaiselongue.

Boîtes à boutons: à l'intérieur et entre les assises.

USB: disponible dans dans le module coin et dans l'accoudoir chaiselongue Génesis.

Tissu photographié: Sacha gris clair, Nova 1.

Le prix du tarif comprend la fabrication dans un seul tissu mais aussi les combinaisons ci-dessous montrées en bicouleur et bimatière. Les combinaisons différentes ou l'ajout d'un troisième tissu auront un coût supplémentaire 95 points par assise.

EN

Sliding chest system. You can slide the backrest and seater at the same time.

Sliding tray system. Seats slide but backrests keep fixed.

(Engine option available only in the sliding chest system).

Module Chaiselongue.

The chaiselongue module is manual sliding chest. *Available engine option.*

Arms options: available in catalogue.

Cushions: two cushions (48x48) included with the chaiselongue arm.

Push button panel: placed between the seats.

USB: available in the corner unit and inside the Genesis chaiselongue arm.

Photographed fabric: Sacha gris claro, Nova 1.

Prices in the catalogue include fabrication in just one fabric or two different fabric or colour combinations showed below. For three-fabric combinations, the price will have a tax of 95 points per unit.



listado TEJIDOS



Frontal / devant / front

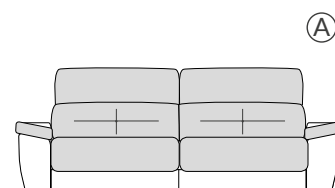

Trasera / derrière / rear

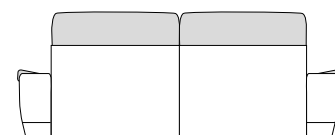

GRUPO MUEBLES
INTERMOBEL

CARACTERÍSTICAS TÉCNICAS

Estructura: madera de pino + tablero DM. Muelle acero tipo ZZ. Cincha elástica 8 cm.

Asientos: espuma de poliuretano Acofoam, recubierta de fibra.

Respaldos (cabezal reclinable): fibra hueca conjugada y siliconada.

Brazo almohada & pouf. *Almohada:* fibra hueca conjugada y siliconada. *Pouf:* espuma de poliuretano 28 kg.

Brazo chaiselongue: espuma de poliuretano. 28 kg. **Brazos desmontables / intercambiables:** sí / no.

Almohadas desenfundables (asientos, respaldos y brazos): sí.

Patas: metal cromadas / **Altura:** 2,5 cm.

Mecanismo: deslizante arcón o bandeja.

CARACTÉRISTIQUES TECHNIQUES

Carcasse: bois de pin + planche en bois DM, ressort en acier type ZZ. Sangle élastique 8 cm.

Assise: mousse polyuréthane Acofoam, recouverte en fibre.

Dossier (tête réglable): fibre creuse siliconée.

Accoudoir coussin coffre & pouf. *Coussin:* fibre creuse siliconée. *Pouf:* mousse polyuréthane 28 kg.

Acc. chaiselongue: mousse polyuréthane 28 kg. **Acc. démontables / échangeables:** oui / non.

Coussins déhoussables (assises, dossiers et accoudoirs): oui.

Pieds: métal chromé / **Hauteur:** 2,5 cm.

Mécanisme: coulissant coffre ou plateau.

TECHNICAL CHARACTERISTICS

Structure: pine wood + MDF board. Metal spring type ZZ. Elastic band 8 cm.

Seats: Acofoam polyurethane foam, fiber recovered.

Backrests (reclining headrest): conjugated siliconized hollow fiber.

Cushion chest & pouf arm. *Cushion:* conjugated siliconized hollow fiber. *Pouf:* polyurethane foam 28 kg.

Chaiselongue arm: polyurethane foam 28 kg. **Removable / interchangeable arms:** yes / no.

Removable pillows (seats, backrests and arms): yes.

Legs: chrome metal / **Height:** 2,5 cm.

Mechanism: sliding chest or tray.

EXTREMADAMENTE FUNCIONAL, ESPECIALMENTE CÓMODO

Composición fotografiada: **Sofá relax eléctrico & chaiselongue deslizante manual arcón / Canapé relax électrique & chaiselongue manuelle coffre / Electric relax sofa & manual sliding chest chaiselongue**

Ref. ELCH 78-298

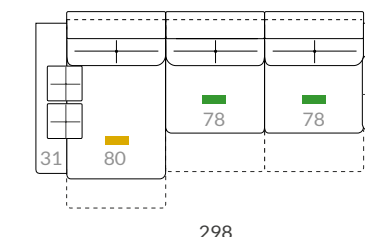

Memoria técnica / Rapport technique / Technical report

Sistema Relax eléctrico
Système Relax électrique
Electric relax system

Chaiselongue deslizante manual arcón
Chaiselongue coulissante manuelle coffre
Manual sliding chest chaiselongue

Medida del asiento / Dimension d'assise / Seat measure.
ELCH 78 - 298 — Medida total / Dimension total / Total measure.

Las medidas pueden variar ± 5 cm. /
Les mesures peuvent varier ± 5 cm. /
Size may vary ± 5 cm.

ACOMODEL



Memory

RELAX ELÉCTRICO & FIJO

ES

Sistema Rolen. Permite combinar módulos fijos, relax y módulo chaiselongue.

Módulo Chaiselongue.

El módulo chaiselongue es deslizante manual con opción motor.

Opciones de brazos: disponible en tarifa.

Cojines: cojines incluidos según modelo de brazo, véase en tarifa.

Botoneras: situadas entre las almohadas de asientos.

USB: opción disponible en el módulo rincón y brazo chaiselongue Génesis.

Tejido fotografiado: Sacha Gris claro, Nova 1.

El precio de tarifa incluye la marcada en una tela y las combinaciones expuestas en los dibujos. Resto combinaciones o combinaciones de más de 2 telas: 95 puntos por asiento.

FR

Système Rolen. Pour combiner des modules fixes, relax et module chaiselongue.

Module Chaiselongue.

Le module chaiselongue est coffre coulissant manuel avec option moteur.

Options d'accoudoirs: disponibles dans le catalogue.

Coussins: coussins déco inclus selon type accoudoir.

Boîtes à boutons: à l'intérieur et entre les assises.

USB: disponible dans le bras chaiselongue Génesis et dans le module coin.

Tissu photographié: Sacha Gris clair, Nova 1.

Le prix du tarif comprend la fabrication dans un seul tissu mais aussi les combinaisons ci-dessous montrées en bicouleur et bimatière. Les combinaisons différentes ou l'ajout d'un troisième tissu auront un coût supplémentaire 95 points par assise.

EN

Rolen system. Allow to combine fixed modules, electric relax and chaiselongue module.

Module Chaiselongue.

The chaiselongue module is manual sliding chest. With engine option.

Arms options: available in catalogue.

Cushions: deco cushions included depending on type of arm.

Pushbutton panel: placed between the seats.

USB: available inside the Genesis chaiselongue arm and in the corner unit.

Photographed fabric: Sacha Gris claro, Nova 1.

Prices in the catalogue include fabrication in just one fabric or two different fabric or colour combinations showed below. For three-fabric combinations, the price will have a tax of 95 points per unit.

Frontal / devant / front

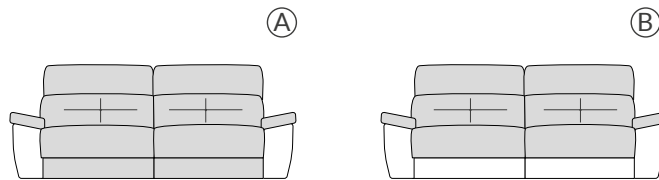

Trasera / derrière / rear

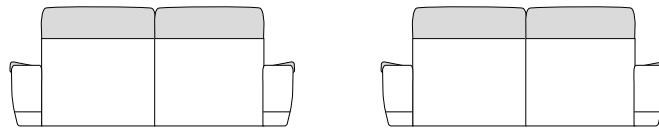

listado TEJIDOS



CARACTERÍSTICAS TÉCNICAS

Estructura: madera de pino + tablero DM. Muelle acero tipo ZZ. Cincha elástica 8 cm.

Asientos: espuma de poliuretano Acofoam, recubierta de fibra.

Respaldos (cabezal reclinable): fibra hueca conjugada y siliconada.

Brazo almohada & pouf.

Almohada: fibra hueca conjugada y siliconada. /

Pouf: espuma de poliuretano 28 kg.

Brazos desmontables / intercambiables: sí / no.

Almohadas desenfundables (asientos, respaldos y brazos): sí.

Patas: metal cromadas / **Altura:** 3,5 cm.

Mecanismo: fijo o relax eléctrico.

CARACTÉRISTIQUES TECHNIQUES

Carcasse: bois de pin + planche en bois DM, ressort en acier type ZZ. Sangle élastique 8 cm.

Assise: mousse polyuréthane Acofoam, recouverte en fibre.

Dossier (tête réglable): fibre creuse siliconée.

Accoudoir coussin coffre & pouf.

Coussin: fibre creuse siliconée. /

Pouf: mousse polyuréthane 28 kg.

Acc. démontables / échangeables: oui / non.

Coussins déhoussables (assises, dossiers et accoudoirs): oui.

Pieds: métal, chromé / **Hauteur:** 3,5 cm.

Mécanisme: fixe ou relax électrique.

TECHNICAL CHARACTERISTICS

Structure: pine wood + MDF board. Metal spring type ZZ. Elastic band 8 cm.

Seats: Acofoam polyurethane foam, fiber recovered.

Backrests (reclining headrest): conjugated siliconized hollow fiber.

Cushion chest & pouf arm.

Cushion: conjugated siliconized hollow fiber. /

Pouf: polyurethane foam 28 kg.

Removable / interchangeable arms: yes / no.

Removable pillows (seats, backrests and arms): yes.

Legs: chrome / **Height:** 3,5 cm.

Mechanism: fixed or electric relax.



Onix

EN PERFECTO EQUILIBRIO



BUTACA GOA

Onix, un sofá de pata alta **práctico** y funcional que te da la posibilidad de combinar módulos relax eléctricos con fijos, o añadir su chaiselongue deslizante **eléctrico** con arcón. Para dar más calidez a tu composición puedes optar por nuestra **butaca** mecedora Goa, con la que conseguirás un espacio **exclusivo** y confortable.



ONIX
Relax eléctrico | Fijo.

MEDIDAS BUTACA
alto | ancho | fondo
89 | 62 | 103

MEDIDAS SOFÁ
alto | ancho | fondo sofá | fondo Ch.
106 | 290 | 105 / 173 | 164 / 190

muebles
GRUPO INTERMOBEL



EN PERFECTO EQUILIBRIO

Composición fotografiada: **Butaca mecedora Goa**
Fauteuil à bascule Goa
Goa rocking armchair

Sofá relax eléctrico & chaiselongue deslizante eléctrica arcón /
Canapé relax électrique & chaiselongue électrique coffre /
Electric relax sofa & electric sliding chest chaiselongue

Ref. GOA 54

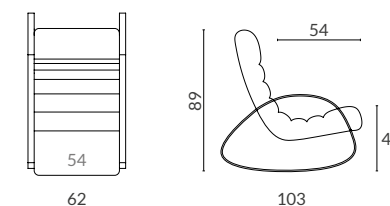

Ref. ELCH 78-290

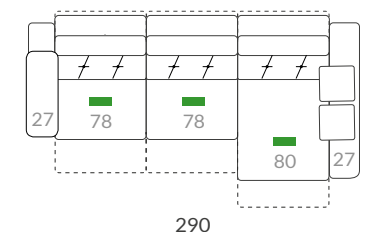

butaca GOA

Memoria técnica / Rapport technique / Technical report

Sistema Relax eléctrico
Système Relax électrique
Electric relax system

Chaiselongue deslizante eléctrica arcón
Chaiselongue coulissante électrique coffre
Electric sliding chest chaiselongue

ELCH **78-290** — Medida del asiento / Dimension d'assise / Seat measure.
— Medida total / Dimension total / Total measure.

Las medidas pueden variar ± 5 cm. /
Les mesures peuvent varier ± 5 cm. /
Size may vary ± 5 cm.



Onix

ES

Sistema Rolan. Permite combinar módulos fijos, relax y módulo chaiselongue.

Módulo Chaiselongue.

El módulo chaiselongue es deslizante eléctrico con arcón.

Opciones de brazos: no disponible.

Cojines: dos cojines (45x45) incluidos en el brazo chaiselongue.

Botoneras: situadas entre las almohadas de asientos.

USB: opción disponible en el módulo rincón y en el brazo chaiselongue.

Tejido fotografiado: Get crema, Nova 1.

El precio de tarifa incluye la marcada en una tela, y las combinaciones expuestas en los dibujos.

Resto combinaciones o combinaciones de más de 2 telas: 95 puntos por asiento.

FR

Système Rolan. Pour combiner des modules fixes, relax et module chaiselongue.

Module Chaiselongue.

Le module chaiselongue est coulissant électrique coffre.

Options d'accoudoirs: non disponibles.

Coussins: deux coussins (45x45) avec le bras chaiselongue.

Boîtes à boutons: à l'intérieur et entre les assises.

USB: option disponible dans le module coin et dans l'accoudoir chaiselongue.

Tissu photographié: Get crema, Nova 1.

Le prix du tarif comprend la fabrication dans un seul tissu mais aussi les combinaisons ci-dessous montrées en bicouleur et bimatière.

Les combinaisons différentes ou l'ajout d'un troisième tissu auront un coût supplémentaire de 95 points par assise.

EN

Rolan System. Allows to combine fixed modules, electric relax and chaiselongue module.

Module Chaiselongue.

The chaiselongue module is electric sliding chest.

Arms options: no available.

Cushions: two cushions (45x45) with the chaiselongue arm.

Push button panel: placed between seats.

USB: available option in corner unit and inside the chaiselongue arm.

Photographed fabric: Get crema, Nova 1. Prices in the catalogue include fabrication in just one fabric or two different fabric or colour combinations showed below. For three-fabric combinations, the price will have a tax of 95 points per seat.

listado TEJIDOS



Frontal / devant / front

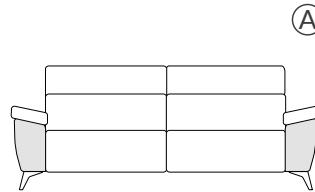

Trasera / derrière / rear

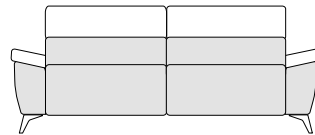

CARACTERÍSTICAS TÉCNICAS

Estructura: madera de pino + tablero DM. Muelle acero tipo ZZ. Arco, bastidor asiento metálico.

Asientos: espuma de poliuretano Acofoam, recubierta de fibra.

Respaldos (cabezal reclinable): espuma de poliuretano 20 kg. Suave, recubierta de fibra.

Brazos (con arcón): fibra hueca conjugada y siliconada.

Brazos desmontables / intercambiables: sí / no.

Almohadas desenfundables (asientos, respaldos y brazos): sí.

Patas: cromo negro / **Altura:** 13,5 cm.

Mecanismo: fijo / relax eléctrico.

CARACTÉRISTIQUES TECHNIQUES

Carcasse: bois de pin + planche en bois DM, ressort en acier type ZZ. Arc, cadre d'assise métallique.

Assise: mousse polyuréthane Acofoam, recouverte en fibre.

Dossier (tête réglable): mousse polyuréthane 20 kg. Spéciale souple, recouverte en fibre.

Accoudoirs (avec coffre): fibre creuse siliconée.

Acc. démontables / échangeables: oui / non.

Coussins déhoussables (assises, dossiers et accoudoirs): oui.

Pieds: : chromé noir / **Hauteur:** 13,5 cm.

Mécanisme: fixe / relax électrique.

TECHNICAL CHARACTERISTICS

Structure: Pine wood + MDF board. Metal spring type ZZ. Arc, metal seat frame.

Seats: Acofoam polyurethane foam, fiber recovered.

Backrests (reclining headrest): polyurethane foam 20 kg. Special soft, fiber recovered.

Chest arms: conjugated siliconized hollow fiber.

Removable / interchangeable arms: yes / no.

Removable pillows (seats, backrests and arms): yes.

Legs: black chromed / **Height:** 13,5 cm.

Mechanism: fixed / electric relax.

butaca GOA

CARACTERÍSTICAS TÉCNICAS

Estructura: madera de pino + tablero DM. Cincha elástica 8 cm.

Asiento: espuma de poliuretano 32 kg., suave.

Respaldo: espuma de poliuretano 32 kg., suave.

Patas: metal cromado / **Altura:** 56 cm.

Mecanismo: sillón mecedora manual.

CARACTÉRISTIQUES TECHNIQUES

Carcasse: bois de pin + planche DM. Sangle élastique 8 cm.

Assise: mousse polyuréthane 32 kg., souple.

Dossier: mousse polyuréthane 32 kg., souple.

Pieds: métal chromé / **Hauteur:** 56 cm.

Mécanisme: fauteuil balancier manuel.

TECHNICAL CHARACTERISTICS

Structre: pine wood + MD board. Elastic band 8 cm.

Seats: polyurethane foam 32 kg., soft.

Backrest: polyurethane foam 32 kg., soft.

Legs: metal chrome / **Height:** 56 cm.

Mechanism: manual swing armchair.

ACOMODEL

Regina

EN LA CÚSPIDE DEL DESCANSO





Regina está diseñado con el nuevo sistema Forte de pata alta, un **bandeja** de arrastre manual con opción eléctrica disponible. Este **mecanismo** permite desplazar la sentada a la vez que se reclina el respaldo. Su chaise longue viene deslizante eléctrica de **serie** y contiene un pequeño arcón bajo el asiento. Su brazo **almohada**, de extrema comodidad, incluye también arcón y pouf.

MEDIDAS SOFÁ & CH.
alto | ancho | fondo sofá | fondo Ch.
109 | 294 | 106 / 164 | 162 / 190

MEDIDAS SOFÁ
alto | ancho | fondo
109 | 254 | 106 / 164

MEDIDAS BUTACA
alto | ancho | fondo
98 | 55 | 98

MILTO

REGINA

Sistema Forte pata alta.

REGINA & OLIV, LA COMBINACIÓN PERFECTA PARA CREAR AMBIENTES ÚNICOS.



GRUPO
INTERMOBEL



EN LA CÚSPIDE DEL DESCANSO

Composición fotografiada: Sofá sistema Forte manual & chaiselongue deslizante eléctrica arcón / Canapé système Forte manuel & chaiselongue électrique coffre / Manual Forte system sofa & electric sliding chest chaiselongue

Sillón giratorio Oliv / Fauteuil pivotant Oliv / Oliv swivel armchair

Ref. MCHEL 80-294

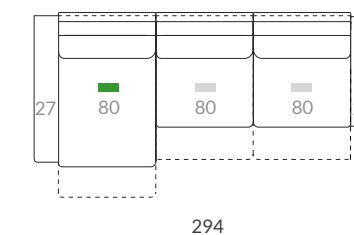

Ref. OLI G55

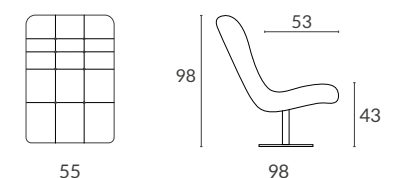

butaca OLIV

Memoria técnica / Rapport technique / Technical report

Sistema Forte Pata alta - NUEVO
Système Forte Pied haut - NOUVEAU
Forte system High leg - NEW

Chaiselongue deslizante eléctrica arcón
Chaiselongue coulissante électrique coffre
Electric sliding chest chaiselongue

Medida del asiento / Dimension d'assise / Seat measure.
MCHEL 80 - 294 — Medida total / Dimension total / Total measure.



Regina

ES

Sistema Forte *pata alta*. Deslizante bandeja de arrastre que permite deslizar el asiento mientras se reclina el respaldo convirtiéndolo en chaiselongue.

Módulo Chaiselongue.

El módulo chaiselongue es deslizante eléctrico con arcón.

Opciones de brazos: disponible en tarifa.

Cojines: incluye dos cojines (45x45) en el brazo chaiselongue. Incluye un cojín en la opción del brazo recto sofá y dos cojines en la opción del brazo recto chaiselongue.

Botoneras: situadas en el lateral entre las almohadas de asiento en la opción eléctrica.

USB: opción disponible en la parte superior del respaldo base del módulo sofá y en el brazo chaiselongue Génesis.

Tejido fotografiado.

Sofá con chaiselongue: Lucca arena, Nova1.

Sofá 2 sentadas: Venus gris, Nova 1.

El precio de tarifa incluye la marcada en una tela y las combinaciones expuestas en los dibujos. Resto de combinaciones o combinaciones en más de 2 telas: 95 puntos por asiento.

FR

Système Forte *ped haut*. Couissant plateau avec roues. l'assise coulisse en même temps que le dossier s'incline, le transformant en chaiselongue.

Module Chaiselongue.

Le module chaiselongue est couissant électrique avec coffre.

Options d'accoudoirs: disponibles dans le tarif.

Coussins: inclus deux coussins (45x45) en l'accoudoir chaiselongue. Inclus un coussin en l'option accoudoir droit canapé et deux coussins avec l'option accoudoir droit chaiselongue.

Boîtes à boutons: situés entre les assises avec l'option électrique.

USB: option disponible situé dans la partie supérieure de l'arrière dos in module canapé ou dans l'accoudoir chaiselongue Génesis.

Tissu photographié.

Canapé avec chaiselongue: Lucca arena, Nova 1.

Canapé 2 assises: Venus gris, Nova 1.

Le prix du tarif comprend la fabrication dans un seul tissu mais aussi les combinaisons ci-dessous montrées en bicolore et bimatière. Les combinaisons différentes ou l'ajout d'un troisième tissu auront un coût supplémentaire de 95 points par assise.

EN

Forte system *high leg*. Sliding tray drag. Allows the seat to slide reclining the backrest, converting it into a chaiselongue.

Module Chaiselongue.

The chaiselongue unit is electric sliding with chest.

Arms options: available in catalogue.

Cushions: two cushions (45x45) included with the chaiselongue arm. Included un cushion with sofa straight arm option and two cushions with the chaiselongue straight arm option.

Push button panel: placed between seats with the electric option.

USB: available option on the top of the rear back in the sofa module and inside the Genesis chaiselongue arm.

Photographed fabric.

Sofa with chaiselongue: Lucca arena, Nova 1.

Sofa 2 seats: Venus gris, Nova 1.

Prices in the catalogue include fabrication in just one fabric or two different fabric or colour combinations showed below. For three-fabric combinations, the price will have a tax of 95 points per unit.

listado TEJIDOS



Frontal / devant / front

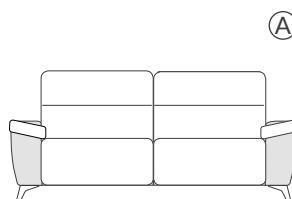

Trasera / derrière / rear

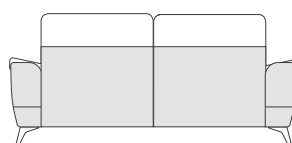

CARACTERÍSTICAS TÉCNICAS

Estructura: madera de pino + tablero DM. Muelle acero tipo ZZ. Cincha elástica 8 cm.

Asientos: espuma de poliuretano Acofoam con viscoelástica suave 50 kg. (4 cm), recubierta de fibra.

Respaldos (cabezal reclinable): fibra hueca conjugada y siliconada.

Brazos acón & pouf: fibra hueca conjugada y siliconada.

Brazos desmontables / intercambiables: sí / no.

Almohadas desenfundables (asiento, respaldo y brazo): sí.

Patas: cromo negro / **Altura:** 13,5 cm.

Mecanismo: sistema Forte *pata alta manual*.

CARACTÉRISTIQUES TECHNIQUES

Carcasse: bois de pin + planche en bois DM, ressort en acier type ZZ. Sangle élastique 8 cm.

Assise: mousse polyuréthane Acofoam avec mousse à mémoire souple 50 kg. (4 cm), recouverte en fibre.

Dossier (tête réglable): fibre creuse siliconée.

Accoudoirs coffre & pouf: fibre creuse siliconée.

Acc. démontables / échangeables: oui / non.

Coussins déhoussables (assises, dossiers et accoudoir): oui.

Pieds: chrome noir / **Hauteur:** 13,5 cm.

Mécanisme: système Forte *ped haut manual*.

TECHNICAL CHARACTERISTICS

Structure: pine wood + MDF board. Metal spring type ZZ. Elastic band 8 cm.

Seats: Acofoam polyurethane foam with soft viscoelastic 50 kg. (4 cm), fiber recovered.

Backrests (reclining headrest): conjugated siliconized hollow fiber.

Chest & pouf arms: conjugated siliconized hollow fiber.

Removable / interchangeable arms: yes / no.

Removable pillows (seats, backrests and arms): yes.

Legs: black chrome / **Height:** 13,5 cm.

Mechanism: manual Forte system *high leg*.

Sap

SENCILLEZ, ARMONÍA Y PERFECCIÓN



ACOGEDOR, SENCILLO Y PERFECTO, EN ARMONÍA CON LO NATURAL.



ACOMODEL



Sencillo, acogedor y en armonía con lo natural, y sobre todo creamos un modelo funcional, **práctico** y adaptado a todo tipo de espacios. Sap es un nuevo **modelo** con sistema deslizante **bandeja** de arrastre, con el que junto a su chaiselongue fija con arcón, puedes **crear** fácilmente una amplia **cama**.



GRUPO
INTERMOBEL





Sap

ES

Deslizante bandeja de arrastre. Sistema deslizante bandeja de arrastre manual que permite desplazamiento únicamente de sentada, quedando el respaldo fijo. **Opción motor no disponible.**

Módulo Chaiselongue.

El módulo chaiselongue es fijo con arcón.

Opciones de brazos: no disponible.

Cojines: incluye un cojín (45x45) en el brazo chaiselongue.

Botoneras: no disponible.

USB: opción disponible en el brazo sofá y en el brazo chaiselongue.

Tejido fotografiado: Odei carabú, Nova 1.

El precio de tarifa incluye la marcada en una tela y las combinaciones expuestas en los dibujos. Resto combinaciones o combinaciones en más de 2 telas: 95 puntos por asiento.

FR

Plateau coulissant avec roues. Système coulissant manuel au sol. L'assise coulisse mais le dossier reste fixe. **Opción motor non disponible.**

Module Chaiselongue.

Le module chaiselongue est fixe avec coffre.

Options d'accoudoirs: non disponibles.

Coussins: un coussin (45x45) inclue avec l'accoudoir chaiselongue.

Boîtes à boutons: non disponible.

USB: option disponible dans l'accoudoir canapé et l'accoudoir chaiselongue.

Tissu photographié: Odei carabú, Nova 1.

Le prix du tarif comprend la fabrication dans un seul tissu mais aussi les combinaisons ci-dessous montrées en bicouleur et bimatière. Les combinaisons différentes ou l'ajout d'un troisième tissu auront un coût supplémentaire de 95 points par assise.

EN

Sliding tray drag with wheels. Manual sliding tray drag system with wheels. Allows the seat to move with the backrest remaining fixed. **No available engine option.**

Module Chaiselongue.

The chaiselongue module is manual sliding with chest.

Arms options: no available.

Cushions: a cushion (45x45) included with the chaiselongue arm.

Push button panel: no available.

USB: available option in the sofa and chaiselongue arm.

Photographed fabric: Odei carabú, Nova 1.

Prices in the catalogue include fabrication in just one fabric or two different fabric or colour combinations showed below. For three-fabric combinations, the price will have a tax of 95 points per seat.

listado TEJIDOS



Ⓐ

Frontal / devant / front

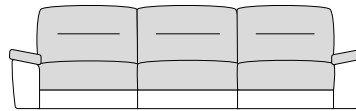

Trasera / derrière / rear

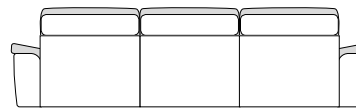

GRUPO **INTERMOBEL**

CARACTERÍSTICAS TÉCNICAS

Estructura: madera de pino + tablero DM. Muelle acero tipo ZZ. Cincha elástica 8 cm.

Asientos: espuma de poliuretano Acofoam recubierta de fibra.

Respaldos (cabezal fijo): fibra hueca conjugada y siliconada.

Brazo arcón: fibra hueca conjugada y siliconada.

Brazos desmontables / intercambiables: sí / no.

Almohadas desenfundables (asiento, respaldo y brazo): sí.

Patatas: metal cromadas / **Altura:** 2 cm.

Mecanismo: deslizante bandeja de arrastre manual.

CARACTÉRISTIQUES TECHNIQUES

Carcasse: bois de pin + planche en bois DM. Sangle élastique 8 cm.

Assise: mousse de polyuréthane Acofoam recouverte en fibre.

Dossier (tête fixe): fibre creuse siliconée.

Accoudoir coffre: fibre creuse siliconée.

Ac. démontables / échangeables: oui / non.

Coussins déhoussables (assises, dossiers et tête): oui.

Pieds: métal chromé / **Hauteur:** 2 cm.

Mécanisme: coulissant plateau avec roulettes.

TECHNICAL CHARACTERISTICS

Structure: Pine wood + MDF board. Elastic band 8 cm.

Seats: Acofoam polyurethane foam, fiber recovered.

Backrests (fixed headrest): conjugated siliconized hollow fiber.

Chest arm: conjugated siliconized hollow fiber.

Removable / interchangeable arms: yes / no.

Removable pillows (seats, backrests and arms): yes.

Legs: chrome metal / **Height:** 2 cm.

Mechanism: sliding wheel tray system.

ACOMODEL



Solio

EL PLACER DE UN DESCANSO MULTISENSORIAL



SOLIO

Sistema Forte pata alta

MEDIDAS

alto | ancho | fondo
112 | 284 | 112/164

UN DISEÑO CONTEMPORÁNEO PERFECTO PARA CUALQUIER ESPACIO.



SOLIO

Sistema Forte pata alta.

MEDIDAS

alto | ancho | fondo sofá | fondo Ch.
112 | 284 | 112/164 | 171/192



UN DESCANSO MULTISENSORIAL

Solio, nuestra nueva apuesta, se estrena con el también nuevo sistema **Forte** eléctrico de pata alta. Este **mecanismo** permite desplazar la sentada a la vez que se reclina el respaldo. Con su chaiselongue, también **eléctrica** de serie, tienes un extra de **almacenaje** pues contiene un pequeño **arcón** bajo el asiento. Sus cabezales italianos, totalmente abatibles, le aportan una extraordinaria **ligereza** visual y sus brazos **curvos** le conceden una magnífica calidez.



SOLIO

Sistema Forte pata alta.



EL PLACER DE UN DESCANSO MULTISENSORIAL

Composición fotografiada: Sofá Forte *pata alta* eléctrico & chaise deslizable eléctrica arcón / Canapé Forte *ped haut* électrique & chaise électrique coffre / Electric Forte *high leg* sofa & electric sliding chest chaiselongue

Ref. ELCH 80-284

GRUPO MUEBLES INTERMOBEL

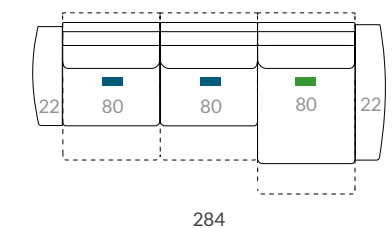

Memoria técnica / Rapport technique / Technical report

Sistema Forte *Pata alta* - NUEVO
Système Forte *Pied haut* - NOUVEAU
Forte system *High leg* - NEW

Chaiselongue deslizable eléctrica arcón
Chaiselongue coulissante électrique coffre
Electric sliding chest chaiselongue

Medida del asiento / Dimension d'assise / Seat measure.
ELCH 80-284 — Medida total / Dimension total / Total measure.

Las medidas pueden variar ± 5 cm. /
Les mesures peuvent varier ± 5 cm. /
Size may vary ± 5 cm.



Solio

ES

Sistema Forte *pata alta*. Deslizante bandeja de arrastre que permite deslizar el asiento mientras se reclina el respaldo convirtiéndolo en chaiselongue.

Módulo Chaiselongue.

El módulo chaiselongue es deslizante eléctrico con arcón.

Opciones de brazos: disponible en tarifa.

Fundas para los brazos: disponible.

Cojines: incluye un cojín (45x45) en el brazo sofá y dos cojines (45x45) en el brazo chaiselongue.

Botoneras: situadas en el lateral entre las almohadas de asiento.

USB: opción disponible situada en la parte superior del respaldo base del módulo sofá.

Tejido fotografiado: Gala tierra, Nova 1.

El precio de tarifa incluye la marcada en una tela y las combinaciones expuestas en los dibujos. Resto de combinaciones o combinaciones en más de 2 telas: 95 puntos por asiento.

FR

Système Forte *ped haut*. Coulissant plateau avec roues. L'assise coulisse en même temps que le dossier s'incline, le transformant en chaiselongue.

Module Chaiselongue.

Le module chaiselongue est coulissant électrique avec coffre.

Options d'accoudoirs: disponibles dans le tarif.

Housse protège accoudoir: disponible.

Coussins: inclus un coussin (45x45) avec l'accoudoir canapé et deux coussins (45x45) avec l'accoudoir chaiselongue.

Boîtes à boutons: situés entre les assises.

USB: option disponible, situé dans la partie supérieure de l'arrière dos en module canapé.

Tissu photographié: Gala tierra, Nova 1.

Le prix du tarif comprend la fabrication dans un seul tissu mais aussi les combinaisons ci-dessous montrées en bicouleur et bimatière. Les combinaisons différentes ou l'ajout d'un troisième tissu auront un coût supplémentaire de 95 points par assise.

EN

Forte system *high leg*. Sliding tray drag. Allows the seat to slide reclining the backrest, converting it into a chaiselongue.

Module Chaiselongue.

The chaiselongue unit is electric sliding chest.

Arms options: available in catalogue.

Arm covers: available.

Cushions: a cushion (45x45) included with the sofa arm and two cushions (45x45) with the chaiselongue arm.

Push button panel: placed between seats.

USB: available option on the top of the rear back in the sofa module.

Photographed fabric: Gala tierra, Nova 1.

Prices in the catalogue include fabrication in just one fabric or two different fabric or colour combinations showed below. For three-fabric combinations, the price will have a tax of 95 points per unit.

listado TEJIDOS

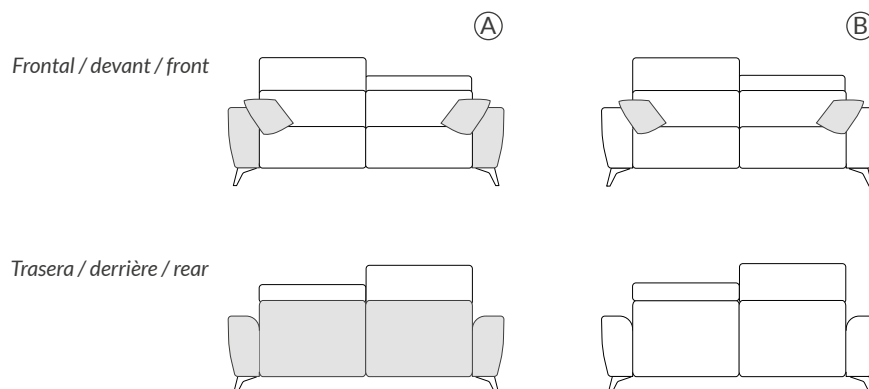

CARACTERÍSTICAS TÉCNICAS

Estructura: madera de pino + tablero DM. Muelle acero tipo ZZ. Cincha elástica 8 cm.

Asientos: espuma de poliuretano Acofoam con viscoelástica suave 50 kg. (4 cm), recubierta de fibra.

Respaldos (cabezal abatible): espuma de poliuretano 22 kg., especial suave, recubierta de fibra.

Brazos: espuma de poliuretano 28 kg. **Brazos desmontables / intercambiables:** sí / no.

Almohadas desenfundables (asiento, respaldo y brazo): sí / sí / no.

Patas: metal negro mate / **Altura:** 13,5 cm.

Mecanismo: sistema Forte *pata alta* eléctrico.

CARACTÉRISTIQUES TECHNIQUES

Carcasse: bois de pin + planche en bois DM, ressort en acier type ZZ. Sangle élastique 8 cm.

Assise: mousse polyuréthane Acofoam avec mousse à mémoire souple 50 kg. (4 cm), recouverte en fibre.

Dossier (tête réglable): mousse de polyuréthane 22 kg., special souple, recouverte en fibre.

Accoudoirs: mousse polyuréthane 28 kg. **Acc. démontables / échangeables:** oui / non.

Coussins déhoussables (assises, dossiers et accoudoir): oui / oui / non.

Pieds: métal noir mat / **Hauteur:** 13,5 cm.

Mécanisme: système Forte *ped haut* électrique.

TECHNICAL CHARACTERISTICS

Structure: pine wood + MDF board. Metal spring type ZZ. Elastic band 8 cm.

Seats: Acofoam polyurethane foam with soft viscoelastic 50 kg. (4 cm), fiber recovered.

Backrests (reclining headrest): polyurethane foam 22 kg., special soft, fiber recovered.

Arms: polyurethane foam 28 kg. **Removable / interchangeable arms:** yes / no.

Removable pillows (seats, backrests and arms): yes / yes / no.

Legs: mat black metal / **Height:** 13,5 cm.

Mechanism: electric Forte system *high leg*.

Telma

PERFECCIÓN EN CONSTANTE EVOLUCIÓN





& RECLINABLE PARA DISFRUTAR DE UN ÓPTIMO DESCANSO.



Un relax provisto de cabezal eléctrico **elevable** y **reclinable** para disfrutar de un descanso absoluto. Dispone de brazos con **arcón & pouf** que incluyen botonera con conector USB.

Un diseño **cautivador** de líneas muy definidas que se unen a los conceptos de estilo y **sencillez**.



MEDIDAS
alto | ancho | fondo sofá | fondo Ch.
106 | 296 | 100/162 | 147/157

VIDEO Telma



TELMA
Sistema Relax eléctrico.



PERFECCIÓN EN CONSTANTE EVOLUCIÓN

Composición fotografiada: **Sofá relax eléctrico con chaiselongue eléctrica arcón / Canapé relax électrique avec chaiselongue électrique coffre / Electric relax sofa with electric sliding chest chaiselongue**

VÍDEO TELMA



Ref. ELCH 78-296

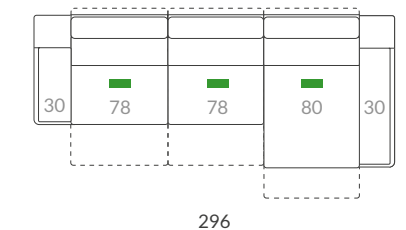

Cabezal eléctrico elevable reclinable / Tête électrique ascendant et inclinable / Electric reclining rising headrest



Memoria técnica / Rapport technique / Technical report

Sistema Relax eléctrico / Système Relax électrique / Electric relax system

Chaiselongue deslizante eléctrica arcón / Chaiselongue coulissante électrique coffre / Electric sliding chest chaiselongue

ELCH **78** - **296** Medida del asiento / Dimension d'assise / Seat measure. / Medida total / Dimension total / Total measure.

Las medidas pueden variar ± 5 cm. / Les mesures peuvent varier ± 5 cm. / Size may vary ± 5 cm.



Telma

ES

Sistema relax. Todos los módulos que componen el sofá son relax eléctricos con cabezal eléctrico elevable reclinable.

Módulo Chaiselongue.

El módulo chaiselongue es **deslizante eléctrico** con arcón y cabezal elevable eléctrico reclinable.

Opciones de brazos: disponible en tarifa.

Cojines: incluye un cojín (53x53) con la opción de brazo recto, y dos cojines (53x53) con la opción de brazo recto chaiselongue.

Botoneras: en los módulos laterales están situadas en el exterior del brazo (**incluyen USB**). En los módulos centrales, están situadas entre las almohadas de asientos.

Tejido fotografiado: Dupont light grey, Nova 2.

El precio de tarifa incluye la marcada en una tela, y las combinaciones expuestas en los dibujos. Resto de combinaciones o combinaciones de más de 2 telas: 95 puntos por asiento.

FR

Système relax. Tous les modules sont relax électriques avec tête électrique ascendente et inclinable.

Module Chaiselongue.

Le module chaiselongue est **coulissant électrique** coffre et tête électrique ascendente reclinable.

Options d'accoudoirs: disponibles dans le catalogue.

Coussins: inclu un coussin (53x53) avec l'option accoudoir droit et deux coussins (53x53) avec l'option accoudoir droit chaiselongue.

Boîtes à boutons: pour les modules lateraux, elles sont placées à l'extérieur de l'accoudoir (**USB inclu**). Pour les modules centraux, elles sont placées entre les assises.

Tissu photographié: Dupont light grey, Nova 2.

Le prix du tarif comprend la fabrication dans un seul tissu mais aussi les combinaisons ci-dessous montrées en bicolore et bimatière. Les combinaisons différentes ou l'ajout d'un troisième tissu auront un coût supplémentaire de 95 points par assise.

EN

Relax system. All modules are electric relax with electric reclining rising headrest.

Module Chaiselongue.

The chaiselongue module is **sliding electric chest chaiselongue** with electric reclining rising headrest.

Arms options: available in catalogue.

Cushions: a cushion (53x53) included with the straight arm option and two cushions (53x53) with the straight chaiselongue arm option.

Push button panel: for lateral units, they are placed on the exterior arm surface (**USB included**). For central units, they are placed between seaters.

Photographed fabric: Dupont light grey, Nova 2.

Prices in the catalogue include fabrication in just one fabric or two different fabric or colour combinations showed below. For three-fabric combinations, the price will have a tax of 95 points per unit.

listado TEJIDOS



Frontal / devant / front

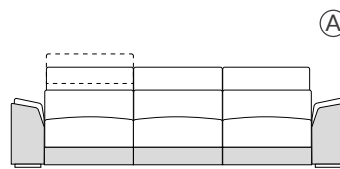

Trasera / derrière / rear

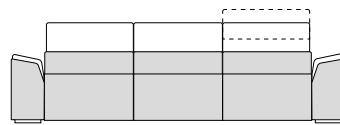

CARACTERÍSTICAS TÉCNICAS

Estructura: madera de pino + tablero DM. Muelle acero tipo ZZ. Arco.

Asientos: espuma de poliuretano Acofoam con viscoelástica suave 50 kg. (4 cm), recubierta de fibra.

Respaldos (cabezal eléctrico elevable reclinable): espuma de poliuretano 20 kg.

Brazos (con arcón): espuma de poliuretano 22 kg.
Brazos desmontables / intercambiables: sí / no.

Almohadas desenfundables (asiento, respaldo y brazo): sí.

Patas: metal cromadas / **Altura:** 4 cm.

Mecanismo: relax eléctrico.

CARACTÉRISTIQUES TECHNIQUES

Carcasse: bois de pin + planche en bois DM. Ressort en acier type ZZ. Arco.

Assise: mousse de polyuréthane Acofoam avec mousse à memoire souple 50 kg. (4 cm), recouverte en fibre.

Dossier (tête électrique ascendente inclinable): mousse polyuréthane 20 kg.

Acc. (avec coffre): mousse polyuréthane 22 kg.
Accoudoirs démontables / échangeables: oui / non.

Coussins déhoussables (assise, dossier et accoudoir): oui.

Pieds: métal chromé / **Hauteur:** 4 cm.

Mécanisme: relax électrique.

TECHNICAL CHARACTERISTICS

Structure: pine wood + MDF board. Metal spring type ZZ. Arc.

Seats: Acofoam polyurethane foam with soft viscoelastic 50 kg. (4 cm), fiber recovered.

Backrests (electric reclining rising headrest): polyurethane foam 20 kg.

Arms (with chest): polyurethane foam 22 kg.
Removable / interchangeable arms: yes / no.

Removable pillows (seats, backrests and arm): yes.

Legs: chrome metal / **Height:** 4 cm.

Mechanism: electric relax.

ACOMODEL

GRUPO **INTERMOBEL**

Yanay

EXTREMADAMENTE CONFORTABLE

GRUPO
INTERMOBEL



VÍDEO Yanay



YANAY

Deslizante Bandeja de arrastre.



CÓMODO, PRÁCTICO & FUNCIONAL

Yanay, un nuevo deslizante **Bandeja** de arrastre manual, ahora también con opción eléctrica disponible. Este mecanismo permite desplazar la sentada mediante un sistema con **ruedas**, quedado el respaldo fijo. Puedes añadir a tu composición su chaiselongue eléctrica con **arcón** de serie o puedes optar por su **práctico** pouf terminal. Sus cabezales italianos, totalmente abatibles y dinámicos, le aportan estilo y **confort**.

YANAY
Deslizante Bandeja de arrastre.



UN NUEVO BANDEJA DE ARRASTRE MANUAL CON OPCIÓN ELÉCTRICA.



MEDIDAS
alto | ancho | fondo
107 | 400 | 115 / 153

APROVECHA AL MÁXIMO TU ESPACIO CON YANAY Y SUS MÚLTIPLES POSIBILIDADES.

MUEBLES
INTERMOBEL

YANAY
Deslizante Bandeja de arrastre.



MEDIDAS SOFÁ
alto | ancho | fondo
107 | 240 | 115 / 153

MEDIDAS RINCONERA
alto | ancho | fondo
107 | 329x289 | 115 / 153



EXTREMADAMENTE CONFORTABLE

Composiciones fotografiadas: Sofá deslizable bandeja de arrastre /
Canapé coulissant plateau avec roues /
Sliding tray drag system sofa

Sofá deslizable bandeja de arrastre & mesa rincón /
Canapé coulissant plateau & table d'angle /
Sliding tray drag sofa & corner table unit

VÍDEO YANAY



Ref. C5 100-244

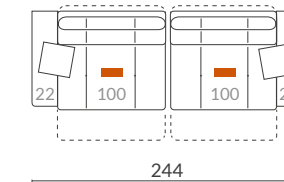

Ref. CR 331 x 289

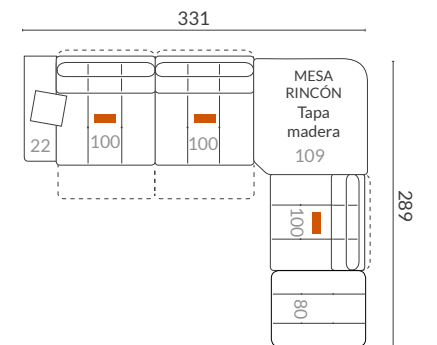

Memoria técnica / Rapport technique / Technical report

Sistema deslizable bandeja de arrastre
Système coulissant plateau avec roues
Sliding tray drag system with wheels

Las medidas pueden variar ± 5 cm. /
Les mesures peuvent varier ± 5 cm. /
Size may vary ± 5 cm.

Medida del asiento / Dimension d'assise / Seat measure.
C5 100-244 Medida total / Dimension total / Total measure.



Yanay

ES

Deslizante bandeja de arrastre. Sistema deslizante bandeja de arrastre manual que permite desplazamiento únicamente de sentada, quedando el respaldo fijo. *Opción motor disponible.*

Módulo Chaiselongue.

El módulo chaiselongue es deslizante eléctrico con arcón.

Opciones de brazos: no disponible.

Fundas para los brazos: no disponible.

Cojines: Incluye un cojín (45x45) por brazo sofá y dos cojines (45x45) en el brazo chaiselongue.

Botoneras: situadas en la parte lateral interior del brazo en los módulos laterales, y entre las almohadas de asiento en los módulos centrales. Incluye USB en la opción eléctrica.

USB: disponible en el lateral de la base respaldo en la opción manual.

Tejido fotografiado.

Sofá rinconera: Gala plata, Nova 1 / *detalles* en Niza plata, Nova 1.

Sofá (2 módulos): Vega plata, Nova 1 / *detalles* en Niza plata, Nova 1.

El precio de tarifa incluye la marcada en una tela y las combinaciones expuestas en los dibujos. *Para este modelo no se podrán realizar otras combinaciones.*

FR

Plateau coulissant avec roues. Système coulissant manuel au sol. L'assise coulisse mais le dossier reste fixe. *Option moteur disponible.*

Module Chaiselongue.

Le module chaiselongue est coulissant électrique coffre.

Options d'accoudoirs: non disponible.

Housse protège accoudoir: non disponible.

Coussins: Inclut un coussin (45x45) avec l'accoudoir canapé et deux coussins (45x45) avec l'accoudoir chaiselongue.

Boîtes à boutons: située sur le côté intérieur de l'accoudoir dans les modules qui sont sur les côtés et dans la mousse d'assise pour les modules qui sont au centre. Inclut USB dans l'option électrique.

USB: disponible sur le côté de l'arrière dans l'option manuelle.

Tissu photographié.

Canapé coin: Gala plata, Nova 1 / *détails* Niza plata, Nova 1.

Canapé (2 modules): Vega plata, Nova 1 / *détails* en Niza plata, Nova 1.

Le prix du tarif comprend la fabrication dans un seul tissu mais aussi les combinaisons ci-dessous montrées en bicouleur et bimatière. *Aucune autre combinaison n'est possible.*

EN

Sliding tray drag with wheels. Manual sliding tray drag system. Allows the seat to move with the backrest remaining fixed. *Available engine option.*

Module Chaiselongue.

The chaiselongue module is electric sliding chest.

Arms options: no available.

Arm covers: no available.

Cushions: a cushion (45x45) included with the sofa arm and two cushions (45x45) with the chaiselongue arm.

Push button panel: placed on the inner side of the armrest, and on the central modules is located on the side of the seat. Includes USB in the electric option.

USB: available on the side of the backrest base in the manual option.

Photographed fabric.

Corner table sofa: Gala plata, Nova 1 / *details* Niza plata, Nova 1.

Sofa (2 modules): Vega plata, Nova 1 / *details* Niza plata, Nova 1.

Prices in the catalogue include fabrication in just one fabric or two different fabric or colour combinations showed below. *No more options available for this model.*

listado TEJIDOS



Frontal / devant / front

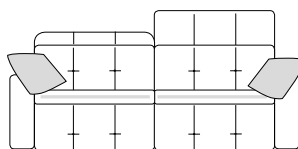

Ⓐ

* *Cojines y detalles con vivos contrastados en otro color.*

* *Coussins et détails avec passepoils contrastés.*

* *Cushions and details with contrasted trims.*

Trasera / derrière / rear

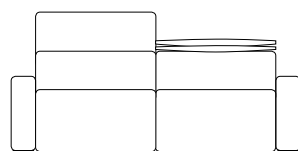

CARACTERÍSTICAS TÉCNICAS

Estructura: madera de pino + tablero DM. Muelle acero tipo ZZ. Cincha elástica 8 cm.

Asientos: espuma de poliuretano Acofoam con viscoelástica suave 50 kg. (7 cm), recubierta de fibra.

Respaldos (cabezal abatible): espuma de pol. 22 kg. especial suave, recubierta de fibra.

Brazos: espuma de poliuretano 28 kg., recubierta de fibra.

Brazos desmontables / intercambiables: sí. (excepto en la opción sistema eléctrico).

Almohadas desenfundables (asiento, respaldo y brazo): sí / sí / no.

Patas: metal cromadas / **Altura:** 2,5 cm.

Mecanismo: deslizante bandeja de arrastre.

CARACTÉRISTIQUES TECHNIQUES

Carcasse: bois de pin + planche en bois DM. Ressort en acier type ZZ. Sangle élastique 8 cm.

Assises: mousse polyuréthane Acofoam avec mousse à mémoire souple 50 kg. (7 cm), recouverte en fibre.

Dossier (tête réglable): mousse polyuréthane 22 kg. special souple, recouverte en fibre.

Accoudoirs: mousse polyuréth. 28 kg., recouverte en fibre.

Accoudoirs démontables / échangeables: oui. (sauf l'option système électrique).

Coussins déhoussables (assises, dossiers et accoudoirs): oui / oui / non.

Pieds: métal chromé / **Hauteur:** 2,5 cm.

Mécanisme: coulissant plateau aux roulettes.

TECHNICAL CHARACTERISTICS

Structure: pine wood + MDF board. Metal spring type ZZ. Elastic band 8 cm.

Seats: Acofoam polyurethane foam with soft viscoelastic 50 kg. (7 cm), fiber recovered.

Backrests (reclining headrest): polyurethane foam 22 kg. special soft, fiber recovered.

Arms: polyurethane foam 28 kg., fiber recovered.

Removable / interchangeable arms: yes. (except electric system option).

Removable pillows (seats, backrests and arms): yes / yes / no.

Legs: chrome metal / **Height:** 2,5 cm.

Mechanism: sliding wheel tray system.

ACOMODEL

www.acomodel.eu



TAPIZADOS ACOMODEL YECLA S.L.
Ctra. Nacional 344 Km.100,3
Yecla, Murcia 30510
acomodel@acomodel.eu
www.acomodel.eu

