

*An expression  
of values*



LOYRATIME

*loyratime.com*



Loyra es una empresa valenciana fundada en 1996 como evolución de una empresa familiar arraigada a la tradición de mobiliario para el hogar. En sus instalaciones se combinan técnicas artesanales con la más avanzada tecnología junto a un equipo humano altamente cualificado para lograr el máximo nivel de atención y calidad del producto.

Nuestros diseños buscan ofrecer no sólo un producto en sí, sino un concepto de amueblamiento integral que ayude al consumidor a encontrarse con una atmósfera que satisfaga sus necesidades tanto estéticas como funcionales.

La colaboración del diseñador valenciano Ximo Roca con la empresa se remonta al año 2013, una relación que se mantiene viva produciendo diseños y conceptos sensoriales que dotan de una personalidad única a la colección.

Viajamos a través de la vanguardia con el valioso equipaje de nuestra experiencia, tecnología, equipo humano y vocación por el trabajo bien hecho. El resultado es nuestra interpretación de la exclusividad y la elegancia en un hábitat funcional de líneas innovadoras totalmente personalizables.

Nuestros productos son íntegramente fabricados en España, garantizando desde la selección de las mejores materias primas, instalación de los herrajes de mayor prestigio hasta los acabados de alta gama.

*Loyra is a valencian company founded in 1996 as the evolution of a family business rooted in the tradition of home furniture. Its facilities combine handcrafted techniques with the most advanced technology together with a highly qualified human team to achieve the highest level of attention and product quality.*

*Our designs seek to offer not only a product in itself, but a concept of comprehensive furnishing that helps the consumer to find an atmosphere that meets their needs both aesthetic and functional.*

*The collaboration of Valencian designer Ximo Roca with the company dates back to 2013, a relationship that is kept alive by producing designs and sensory concepts that give a unique personality to the collection.*

*We travel through the avant-garde with the valuable baggage of our experience, technology, human team and vocation for a well done job. The result is our interpretation of exclusivity and elegance in a functional habitat of totally customizable innovative lines.*

*Our products are entirely manufactured in Spain, ensuring from the selection of the best raw materials, installation of the most prestigious hardware to high-end finishes.*

MADE  
SPAIN







*Original es aquello  
que vuelve a la  
simplicidad de las  
primeras soluciones.*

Original is that which returns to the simplicity of the first solutions.

*Antonio Gaudí*









10

11

▲ IOS sistema modular, estructura en arena mate, puertas y cajones en roble ceniza, puerta cristal transparente metal negro, con iluminación led / MOSS programa  
 ◀ contenedores, estructura exterior, puertas y cajones en roble ceniza, estructura interior en arena mate, puerta cristal dark grey metal negro, patas en metal negro /  
 KONE mesa, tapa en roble ceniza, estructura en metal negro / NUDOS mesa baja, tapa en roble ceniza, estructura en metal negro / TEMPLE sofá, tapizado en tela, pata  
 en metal negro / POPPEA silla, asiento en negro, base tapizada en tela, estructura en metal negro / POPPEA butaca, asiento tapizado en tela, estructura en metal negro.  
 IOS modular system, matt arena structure, roble ceniza doors and drawers, transparent glass door and black metal, with led lighting / MOSS container program,  
 roble ceniza outer structure, doors and drawers, matt arena inner structure, dark grey glass door and black metal, black metal legs / KONE table, roble ceniza  
 top cover, black metal structure / NUDOS low table, roble ceniza top cover, black metal structure / TEMPLE sofa, upholstered in fabric, black metal structure /  
 POPPEA chair, negro seat shell, upholstered fabric base, black metal structure / POPPEA armchair, fabric upholstered seat shell, black metal structure.





IOS sistema modular, estructura en arena mate, puertas y cajones en roble ceniza, puerta cristal transparente metal negro, con iluminación led / KONE mesa comedor, tapa en roble ceniza, estructura en metal negro / POPPEA silla, asiento en negro, base tapizada en tela, estructura en metal negro.  
*IOS modular system, matt arena structure, roble ceniza doors and drawers, transparent glass door and black metal, with led lighting / KONE table, roble ceniza top cover, black metal structure / POPPEA chair, negro seat shell, upholstered fabric base, black metal structure.*



14



- ▲ **MOSS** programa contenedores, estructura exterior puertas y cajones en roble ceniza, estructura interior en arena mate, puerta cristal dark grey metal negro, patas en metal negro / **NUDOS** mesa baja, tapa en roble ceniza, estructura en metal negro  
 MOSS container program, roble ceniza outer structure, doors and drawers, matt arena inner structure, dark grey glass door and black metal, black metal legs / **KONE** table, roble ceniza top cover, black metal structure / **NUDOS** low table, roble ceniza top cover, black metal structure
- ▶ **TINO** butaca, tapizado en tela, estructura balancín en metal negro y roble claro.  
 TINO, armchair, upholstered in fabric, black metal and roble claro swing structure.

15









▲ Q3 contenedores a pared, estructura en nogal nut, frentes en blanco mate / LENE mesas bajas, tapa en blanco mate, estructura en nogal nut / WRAP sofá, tapizado en tela.

*Q3 wall containers, nogal nut structure, matt blanco fronts / LENE low table, matt blanco top cover, nogal nut structure / WRAP sofa, upholstered in fabric.*

◀ YOKO sistema modular, módulos en grafito mate, divisores en grafito mate, tórtola mate, blanco mate, gris mate, contenedores cerrados y contenedor tv en nogal nut, contenedores abiertos en antracita mate, contenedor cristal transparente / AMARA mesa, tapa en porcelánico duomo, estructura en nogal nut / MARIQUITA silla, funda tapizada en tela, estructura en metal negro / LENE mesa baja, tapa en blanco mate, estructura en nogal nut / WRAP sofá, tapizado en tela / TINO butaca, tapizado en tela, estructura en metal negro.

*YOKO modular system, matt grafito module, matt tórtola, matt blanco and matt gris dividers, nogal nut closed containers and tv. container, matt antracita open containers, transparent glass showcase / AMARA table, porcelain duomo top cover, nogal nut structure / MARIQUITA chair, upholstered fabric cover, black metal structure / LENE low table, matt blanco top cover, nogal nut structure / WRAP sofa, upholstered in fabric / TINO armchair, upholstered in fabric, black metal structure.*



muebles  
**INTERMOBEL**





AMARA mesa, tapa en porcelánico duomo, estructura en nogal nut /  
MARIQUITA silla, funda tapizada en tela, estructura en metal negro.  
AMARA table, porcelain duomo top cover, nogal nut structure /  
MARIQUITA chair, upholstered fabric cover, black metal structure.





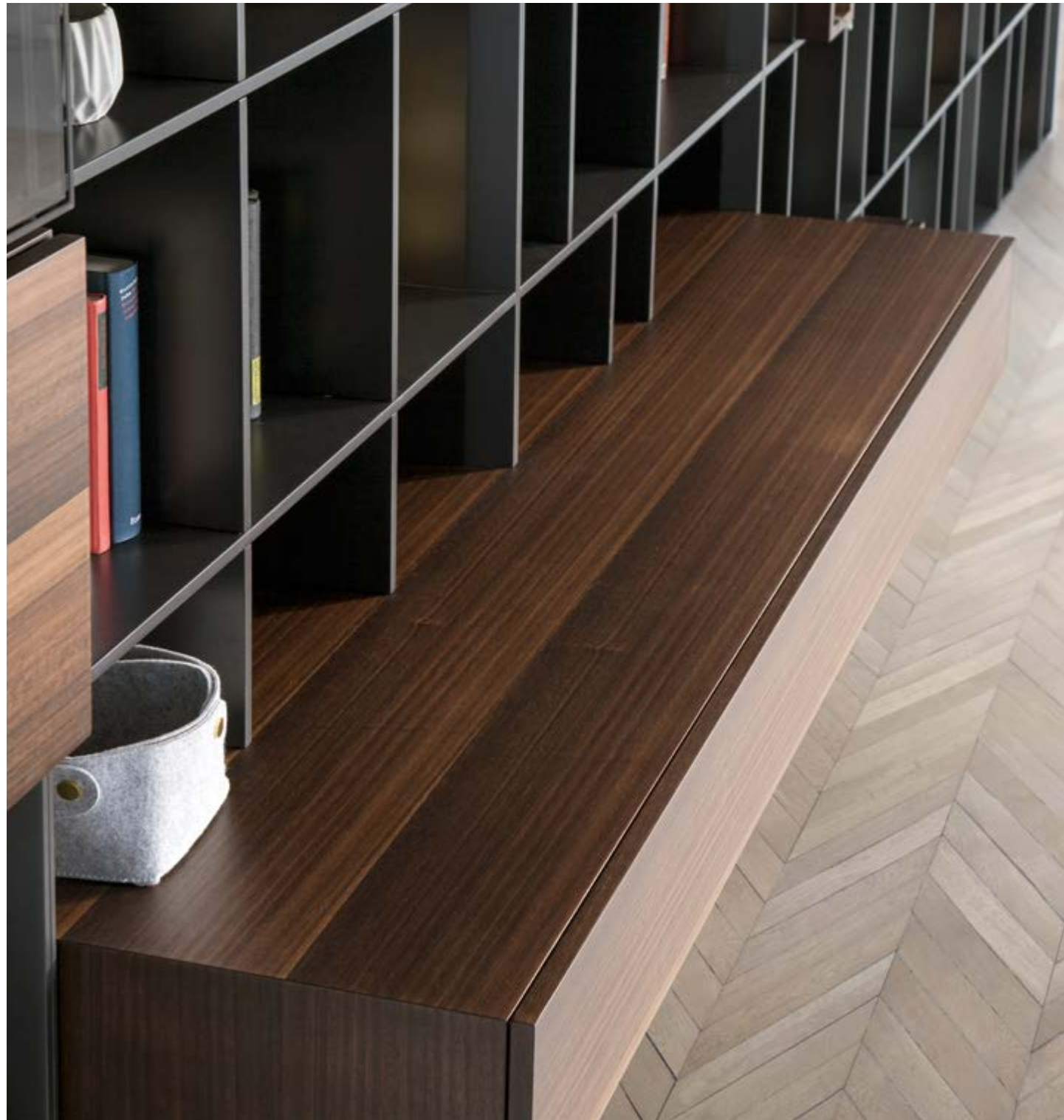

YOKO sistema modular, módulos en grafito mate, divisores en grafito mate, tórtola mate, blanco mate y gris mate, contenedores cerrados y contenedor tv en nogal nut, contenedores abiertos en antracita mate, contenedor cristal transparente.  
YOKO modular system, matt grafito module, matt tórtola, matt blanco and matt gris dividers, nogal nut closed containers and tv. container, matt antracita open containers, transparent glass showcase.











26

27

- ▲ Q contenedores a pared, estructura y frentes en polvo mate, tinta mate / LENE mesa baja, tapas en polvo alto brillo y tinta alto brillo, estructuras en roble humo / POPPEA butaca, asiento tapizado en tela, estructura en metal negro / TEMPLE sofá, tapizado en tela, estructura en metal negro.  
Q wall container, matt polvo and matt tinta structures and fronts / LENE low table, high gloss polvo and high gloss tinta top covers, roble humo structures / POPPEA armchair, fabric upholstered seat shell, black metal structure / TEMPLE sofa, upholstered in fabric, black metal structure.
- ◀ MOSS programa contenedores, estructura exterior y frentes de madera en roble humo, estructura interior en gris mate, frentes cristal transparente metal negro, con iluminación led / AMARA mesa, tapa en porcelánico paladio, estructura en roble humo / POPPEA silla, asiento en polvo, base tapizada en tela, estructura en metal negro.  
MOSS container program, roble humo outer structure and drawers, matt gris inner structure, transparent glass door and black metal, with led lighting / AMARA table, porcelain paladio top cover, roble humo structure / POPPEA chair, polvo seat shell, upholstered fabric base, black metal structure.



28



▲ BRICH mesa baja, estructura en roble ceniza, tapa en porcelánico paladio, patas en metal negro.

*BRICH low table, roble ceniza structure, porcelain paladio top cover, black metal legs.*

► POPPEA butaca, asiento tapizado en tela, estructura en metal negro.

*POPPEA armchair, fabric upholstered seat shell, black metal structure.*

29







*The details are not  
the details. They  
make the design.*

Los detalles no son los detalles. Los detalles son el diseño.

*Charles Eames*







GRUPPO  
muebles  
**INTERMOBEL**







▲ IOS sistema modular, estructura y guía corredera en tórtola mate, panel tv. y cajones en roble ceniza, cajonera tv. en antracita mate, puerta corredera en cristal dark grey / YOKO sistema modular, módulo y divisores en arena mate, contenedor cerrado en roble ceniza, contenedor cristal transparente / BRICH mesa baja, estructura en roble ceniza, tapa en antracita mate, patas en metal negro / WRAP sofá, tapizado en tela / TINO butaca, tapizado en tela, patas en metal negro.  
 IOS modular system, matt tórtola structure and sliding guide, roble ceniza tv. panel and drawers, matt antracita tv. drawer, dark grey glass sliding door / YOKO modular system, matt arena module and dividers, roble ceniza closed container, transparent glass showcase / BRICH low table, roble ceniza structure, matt antracita top cover, black metal legs / WRAP sofa, upholstered in fabric / TINO armchair, upholstered in fabric, black metal legs.



38



- ▲ BRICH mesa baja, estructura en roble ceniza, tapa en antracita mate, patas en metal negro / WRAP sofá, tapizado en tela / AMARA mesa, tapa en porcelánico duomo, estructura en roble ceniza / OLE silla, tapizada en tela, estructura en metal negro.  
*BRICH low table, roble ceniza structure, matt antracita top cover, black metal legs / WRAP sofa, upholstered in fabric / AMARA table, porcelain duomo top cover, roble ceniza structure / OLE chair, upholstered fabric seat shell, black metal structure.*
- ▶ WRAP sofá, tapizado en tela.  
*WRAP sofa, upholstered in fabric.*

39

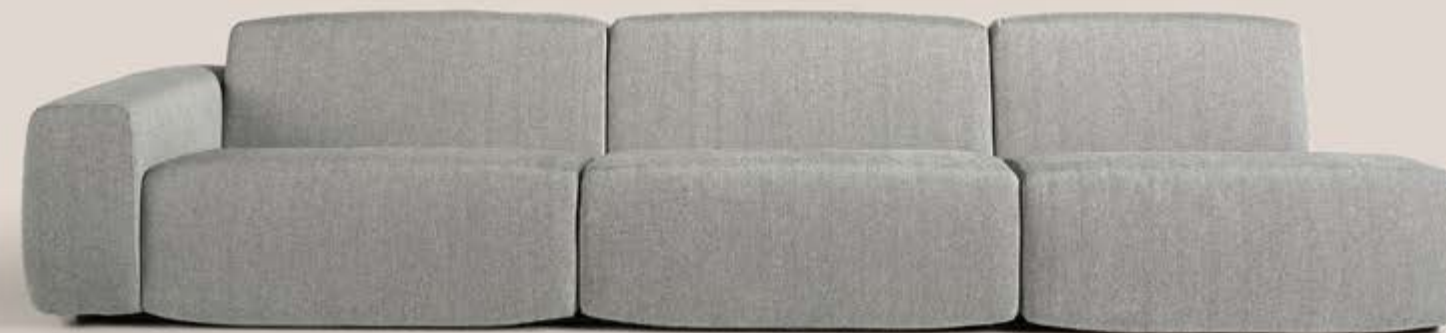





AMARA mesa, tapa en porcelánico duomo, estructura en roble ceniza / OLE silla, tapizada en tela, estructura en metal negro.  
 AMARA table, porcelain duomo top cover, roble ceniza structure / OLE chair, upholstered fabric seat shell, black metal structure.

muebles  
**INTERMOBEL**



MOSS programa contenedores, estructura exterior, puertas y cajones en roble ceniza, estructura interior en arena mate, puerta cristal dark grey metal negro, patas en metal negro.  
 MOSS container program, roble ceniza outer structure, doors and drawers, matt arena inner structure, dark grey glass door and black metal, black metal legs.









- ◀ Q contenedores a pared, estructura y frentes en roble humo, cactus mate, puerta cristal transparente metal negro / BRICH mesa baja, estructura en roble humo, tapa en cactus mate, patas en metal negro / RHO mesa, tapa y estructura en roble humo / MARIQUITA silla, asiento en cactus, estructura en cactus mate.  
*Q wall container, roble humo and matt cactus structure and fronts, transparent glass door and black metal / BRICH low table, roble humo structure, matt cactus top cover, black metal legs / RHO table, top cover and structure in roble humo / MARIQUITA chair, cactus seat shell, matt cactus structure.*

- ▶ WRAP sofá, tapizado en tela.  
*WRAP sofa, upholstered in fabric.*











- ◀ IOS sistema modular, estructura en arena mate, puerta cristal transparente metal negro, con iluminación led / IOS sistema modular, estructura, cajones y tapa en roble humo / AMARA mesa, tapa en porcelánico paladio, estructura en roble humo / OLE silla, tapizada en piel sintética, estructura giratoria en metal negro / BRICH mesa baja, estructura en roble humo, tapa en porcelánico paladio, patas en metal negro / TEMPLE sofá, tapizado en tela, estructura en metal negro.  
 IOS modular system, matt arena structure, transparent glass door and black metal, with led lighting / IOS modular system, roble humo structure, drawers and top cover / AMARA table, porcelain paladio top cover, roble humo structure / OLE chair, upholstered in synthetic leather, black metal revolving base / TEMPLE sofa, upholstered in fabric, black metal structure / BRICH low table, roble humo structure, porcelain paladio top cover, black metal legs.
- ▶ TEMPLE sofá, tapizado en tela, estructura en metal negro.  
 TEMPLE sofa, upholstered in fabric, black metal structure.







*Everything is design,  
and the quality of  
design affects the  
quality of our lives.*

Todo es diseño, y la calidad del diseño afecta la calidad de nuestras vidas.

*Norman Foster*











56



- ◀ IOS sistema modular, estructura en arena mate, puerta cristal transparente metal negro, con iluminación led / KONE mesa, tapa en nogal nut, estructura en metal negro / OLE silla, asiento en antracita, base tapizada en tela, estructura en nogal nut.  
*IOS modular system, matt arena structure, transparent glass door and black metal, with led lighting / KONE table, nogal nut top cover, black metal structure / OLE chair, antracita seat shell, upholstered fabric base, nogal nut structure.*
- ▶ KONE mesa, tapa en antracita mate, estructura en metal negro.  
*KONE table, matt antracita top cover, black metal structure.*

57







YOKO sistema modular, módulos y divisores en blanco mate, contenedores cerrados y tapa escritorio en roble claro, contenedor cristal dark grey / OLE silla, asiento en roble claro, base tapizada en tela, estructura giratoria en metal negro / DALEN mesa baja, tapizada en tela, bandeja en metacrilato transparente / POPPEA butaca, asiento tapizado en tela, estructura en metal negro / WRAP sofá, tapizado en tela.  
 YOKO modular system, matt blanco modules and dividers, roble claro closed containers and desk shelf, dark grey glass showcase / OLE chair, roble claro seat shell, upholstered fabric base, black metal revolving base / DALEN low table, upholstered in fabric, transparent methacrylate tray / POPPEA armchair, fabric upholstered seat shell, black metal structure / WRAP sofa, upholstered in fabric.

GRUPO  
**INTERMOBEL**





YOKO sistema modular, módulos y divisores en blanco mate, contenedores cerrados y tapa escritorio en roble claro, contenedor cristal dark grey / OLE silla, asiento en roble claro, base tapizada en tela, estructura giratoria en metal negro / DALEN mesa baja, tapizada en tela, bandeja en metacrilato transparente.  
 YOKO modular system, matt blanco modules and dividers, roble claro closed containers and desk shelf, dark grey glass showcase / OLE chair, roble claro seat shell, upholstered fabric base, black metal revolving base / DALEN low table, upholstered in fabric, transparent methacrylate tray.



GRUPO  
 MUEBLES  
**INTERMOBEL**







64



65

▲ IOS sistema modular, estructura y cajones en roble humo, panel tv., panel escritorio y estante escritorio en grafito mate, cajonera tv en antracita mate, frentes cristal transparente metal negro, con iluminación led / MOSS programa de contenedores, estructura exterior y puertas en eucalipto ahumado, estructura interior en antracita mate, patas en metal negro / LENE mesa baja, tapa en nogal nut, estructura en antracita mate / DALEN mesa baja, tapa y estructura en blanco mate / OLE silla, asiento en antracita, estructura giratoria en metal negro / TEMPLE sofá, tapizado en tela, estructura en metal negro / TINO butaca, tapizado en tela, estructura balancín en metal negro y roble claro.  
IOS modular system, roble humo structure and drawers, matt grafito tv. panel, desktop panel and desk shelf, matt antracita tv drawer, transparent glass door and black metal, with led lighting / MOSS container program, eucalipto ahumado outer structure and doors, matt antracita inner structure, black metal legs / LENE low table, nogal nut top cover, matt antracita structure / DALEN low table, matt blanco top cover and structure / OLE chair, antracita seat shell, black metal revolving base / TEMPLE sofa, upholstered in fabric, black metal structure / TINO armchair, upholstered in fabric, black metal and roble claro swing structure.









Q contenedores a pared, estructura y frentes en nogal nut, tórtola mate / VESTA mesa, tapa en nogal nut, estructura en metal negro / OLE silla, asiento tapizado en tela, estructura giratoria en metal negro / POPPEA butaca, asiento tapizado en tela, estructura en metal negro.  
 Q wall container, nogal nut and matt tórtola structure and front / VESTA table, nogal nut top cover, black metal structure / OLE chair, upholstered fabric seat shell, black metal revolving base / POPPEA armchair, fabric upholstered seat shell, black metal structure.



70



- ◀ Q contenedores a pared, estructura y frentes en nogal nut, tórtola mate / OLE silla, asiento tapizado en tela, estructura giratoria en metal negro.  
*Q wall container, nogal nut and matt tórtola structure and fronts / OLE chair, upholstered fabric seat shell, black metal revolving base.*
- ▶ OLE silla, asiento tapizado en tela, estructura madera.  
*OLE chair, upholstered fabric seat shell, wooden structure.*

71











- ◀ IOS sistema modular, estructura y guía corredera en nogal nut, puerta corredera en arena mate, cubo multimedia y apoyos U en tórtola mate / DALEN mesa baja, tapa en nogal nut y tórtola mate, estructura en metal negro / WRAP sofá, tapizado en tela.  
 IOS modular system, nogal nut structure and sliding guide, matt arena sliding door, matt tórtola multimedia cube and free inner divider U / DALEN low table, nogal nut and matt tórtola top cover, black metal structure / WRAP sofa, upholstered in fabric.
- ▲ VESTA mesa, tapa en arena mate, estructura en metal negro / ROA silla, asiento tapizado en tela, estructura en nogal nut.  
 VESTA table, matt arena top cover, black metal structure / ROA chair, fabric upholstered seat, nogal nut structure.

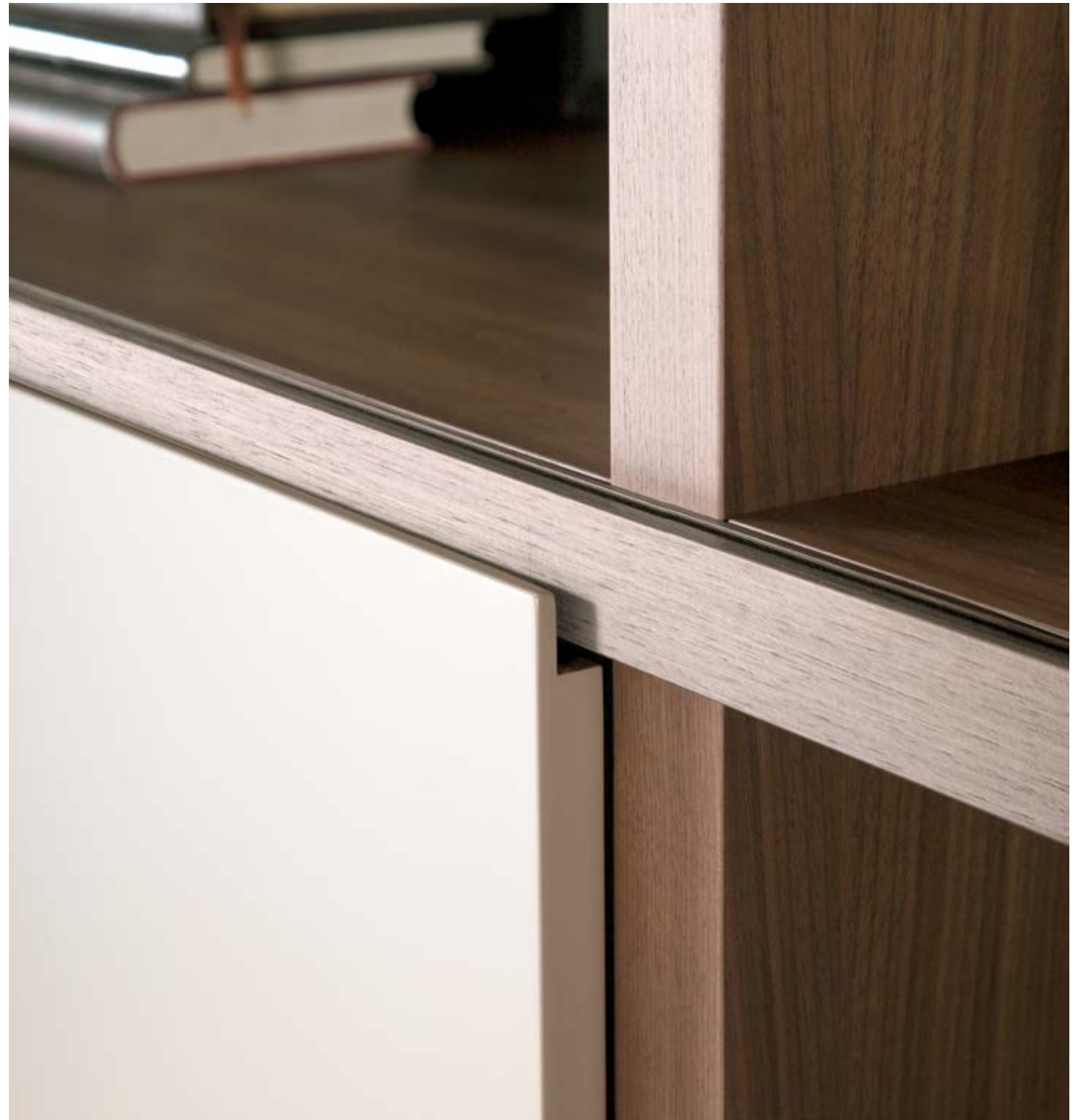

GRUPO  
 MUEBLES  
**INTERMOBEL**









- ◀ YOKO sistema modular, módulos y divisores en gris mate, contenedores cerrados en roble claro, contenedor cristal dark grey, patas en metal negro / Q3 contenedores a pared, estructura en roble claro, frentes en blanco mate / NUDOS mesa baja, tapa en gris mate, estructura en metal negro.  
*YOKO modular system, matt gris modules and dividers, roble claro closed containers, dark grey glass showcase, black metal legs / Q3 wall container, roble claro structure, matt blanco fronts / NUDOS low table, matt gris top cover, black metal structure.*
- ▶ YOKO sistema modular, módulos y divisores en gris mate, contenedores cerrados en roble claro, contenedor cristal transparente.  
*YOKO modular system, matt gris modules and dividers, roble claro closed containers, transparent glass showcase.*







*It is very difficult to  
have ideas; when  
they arrive they have  
to fight for them.*

Es muy difícil tener ideas; cuando llegan se ha de luchar por ellas.

*Zaha Hadid*











*yoko, a versatile system  
to make a difference*

86



▲ YOKO sistema modular, módulos y divisores en antracita mate, contenedores cerrados, contenedores abierto y estante escritorio  
 ▼ en eucalipto ahumado, contenedor cristal dark grey / NUDOS mesa baja, tapa en blanco mate, estructura en metal negro / AMARA  
 mesa, tapa en porcelánico duomo, estructura en nogal nut / MARIQUITA silla, funda tapizada en tela, estructura en metal negro.  
 YOKO modular system, matt antracita modules and dividers, eucalipto ahumado closed containers, open containers and  
 desk shelf, dark grey glass showcase / NUDOS low table, matt blanco top cover, black metal structure / AMARA table,  
 porcelain duomo top cover, nogal nut structure / MARIQUITA chair, upholstered fabric cover, black metal structure.

GRUPO  
 m u e b l e s  
**INTERMOBEL**

87



LOYRATIME

DAY COLLECTION





AMARA mesa, tapa en porcelánico duomo, estructura en nogal nut /  
MARIQUITA silla, funda tapizada en tela, estructura en metal negro.  
AMARA table, porcelain duomo top cover, nogal nut structure /  
MARIQUITA chair, upholstered fabric cover, black metal structure.





NUDOS mesa baja, tapa en blanco mate, estructura en metal negro / WRAP sofá, tapizado en tela / POPPEA butaca, asiento tapizado en tela, estructura en metal negro.  
NUDOS low table, matt blanco top cover, black metal structure / WRAP sofa, upholstered in fabric / POPPEA armchair, fabric upholstered seat shell, black metal structure.





- ▲ YOKO sistema modular, módulos y divisores en arena mate, contenedores cerrados en nogal nut y lavanda mate, contenedor cristal transparente / Q3 contenedores a pared, estructura en nogal nut, frentes en arena mate.  
*YOKO modular system, matt arena modules and dividers, nogal nut and matt lavender closed containers, transparent glass showcase / Q3 wall container, nogal nut structure, matt arena fronts.*
- BRICH mesa baja, estructura en roble humo, tapa en porcelánico duomo, patas en metal negro.  
*BRICH low table, roble humo structure, porcelain duomo top cover, black metal legs.*







WRAP sofá tapizado en tela / LENE mesa baja, tapa y estructura en lavanda mate / DALEN mesa baja, tapa y estructura en lavanda mate.  
WRAP sofa upholstered in fabric / LENE low table, matt lavender top cover and structure / DALEN low table, matt lavender top cover and structure.



96



MOSS programa de contenedores, estructura exterior, puertas y cajones en nogal nut, estructura interior en antracita mate, puerta cristal dark grey metal negro, patas en metal negro / RHO mesa, estructura y tapa en antracita mate / OLE silla, asiento en nogal nut, base tapizada en tela, estructura en metal negro.  
 MOSS container program, nogal nut outer structure, doors and drawers, matt antracita inner structure, dark grey glass door with black metal, black metal legs / RHO table, matt antracita structure and top cover / OLE chair, nogal nut seat shell, upholstered fabric base, black metal structure.

97











100

101

▲ YOKO sistema modular, módulos tórtola mate, divisores en tórtola mate, arena mate, antracita mate y lavanda mate, contenedores cerrados en nogal nut, contenedores abiertos en antracita mate, contenedor cristal transparente / MOSS programa de contenedores, estructura exterior y puertas en lavanda mate, estructura interior en blanco mate, patas en metal negro / KONE mesa, tapa y estructura en blanco mate / TAIKO silla, asiento tapizado en tela, estructura en nogal nut / DALEN mesa baja, tapa en nogal nut y antracita mate, estructura en metal negro / WRAP sofá, tapizado en tela / POPPEA butaca, asiento tapizado en tela, estructura en metal negro.  
YOKO modular system, matt tórtola modules, matt tórtola, matt arena, matt antracita and matt lavanda dividers, nogal nut closed containers, matt antracita open containers, transparent glass showcase / MOSS container program, matt lavanda outer structure and doors, matt blanco inner structure, black metal legs / KONE table, matt blanco top cover and structure / TAIKO chair, fabric upholstered seat, nogal nut structure / DALEN low table, nogal nut and matt antracita top cover, black metal structure / WRAP sofa, upholstered in fabric / POPPEA armchair, fabric upholstered seat shell, black metal structure.





102

MOSS programa de contenedores, estructura exterior y puertas en lavanda mate, estructura interior en blanco mate, patas en metal negro / DALEN mesa baja, tapa en nogal nut, y antracita mate, estructura en metal negro / WRAP sofá, tapizado en tela.  
MOSS container program, matt lavender outer structure and doors, matt white inner structure, black metal legs / DALEN low table, nogal nut and matt antracita top cover, black metal structure / WRAP sofa, upholstered in fabric.



103

YOKO sistema modular, módulos tórtola mate, divisores en tórtola mate, arena mate, antracita mate y lavanda mate, contenedores cerrados en nogal nut, contenedores abiertos en antracita mate, contenedor cristal transparente.  
YOKO modular system, matt tortola modules, matt tortola, matt arena, matt antracita and matt lavender dividers, nogal nut closed containers, matt antracita open containers, transparent glass showcase.



104



KONE mesa, tapa y estructura en blanco mate / TAIKO silla, asiento tapizado en tela, estructura en roble claro.  
*KONE table, matt blanco top cover and structure / TAIKO chair, fabric upholstered seat, roble claro structure.*

105







*The functional is better  
than the beautiful,  
because what works  
well remains in time.*

Lo funcional es mejor que lo bello, porque lo  
que funciona bien permanece en el tiempo.

*Ray Eames*













▲ IOS sistema modular, estructura y guía corredera en gris mate, puertas correderas en grafito brillo, cajones y cubo DEC en roble ceniza / DALEN mesa baja, tapa en gris mate, estructura en metal negro / WRAP sofá, tapizado en tela.  
IOS modular system, matt gris structure and sliding guide, high gloss grafito sliding doors, roble ceniza drawers and DEC cube / DALEN low table, matt gris top cover, black metal structure / WRAP sofa, upholstered in fabric.  
▶ DALEN mesa baja, tapizado en tela, bandeja en metacrilato transparente.  
DALEN low table, upholstered in fabric, transparent methacrylate tray.











116

117

▲ YOKO sistema modular, módulos y divisores en antracita mate, contenedor cerrado en roble humo, contenedor cristal dark grey, patas en metal negro / KONE mesa, tapa en antracita mate, estructura en metal negro / OLE silla, asiento tapizado en tela, estructura en roble humo / BRICH mesa baja, estructura en roble humo, tapa en porcelánico duomo, patas en metal negro / Q3 contenedores a pared, estructura en roble humo, frentes en tórtola mate / DALEN mesa baja, tapizado en tela, bandeja en metacrilato transparente / WRAP sofá, tapizado en tela.  
 YOKO modular system, matt antracita modules and dividers, roble humo closed container, dark grey glass showcase, black metal legs / KONE table, matt antracita top cover, black metal structure / OLE chair, upholstered fabric seat shell, roble humo structure / BRICH low table, roble humo structure, porcelain duomo top cover, black metal legs / Q3 wall container, roble humo structure, matt tórtola fronts / DALEN low table, upholstered in fabric, transparent methacrylate tray / WRAP sofa, upholstered in fabric.



118



YOKO sistema modular, módulos y divisores en antracita mate, contenedor cerrado en roble humo, contenedor cristal dark grey, patas en metal negro / KONE mesa, tapa en antracita mate, estructura en metal negro / OLE silla, asiento tapizado en tela, estructura en roble humo.  
 YOKO modular system, matt antracita modules and dividers, roble humo closed container, dark grey glass showcase, black metal legs / KONE table, matt antracita top cover, black metal structure / OLE chair, upholstered fabric seat shell, roble humo structure.

119







MOSS programa de contenedores, estructura exterior, puertas y cajones en nogal nut, estructura interior en lavanda mate.  
*MOSS container program, nogal nut outer structure, doors and drawers, matt lavanda inner structure.*







124



125

▲ IOS sistema modular, estructura y guía corredera en roble ceniza, puertas correderas y puerta abatible en grafito mate / BRICH mesa baja, estructura en roble ceniza, tapas en grafito mate y porcelánico paladio, patas en metal negro / WRAP sofá, tapizado en tela / POPPEA butaca, asiento tapizado en tela, estructura en metal negro.  
 IOS modular system, roble ceniza structure and sliding guide, matt grafito sliding door and bottom hung door / BRICH low table, roble ceniza structure, matt grafito and porcelain paladio top cover, black metal legs / WRAP sofa, upholstered in fabric / POPPEA armchair, fabric upholstered seat shell, black metal structure.



126



► POPPEA butaca, asiento tapizado en tela, estructura en metal negro.  
POPPEA armchair, fabric upholstered seat shell, black metal structure.

127











▲ MOSS programa de contenedores, estructura exterior y puertas arena brillo, estructura interior tórtola mate, cajones grafito mate.

MOSS container program, high gloss arena outer structure and doors, matt tórtola inner structure, matt grafito drawers.

◀ IOS sistema modular, estructura roble claro, puertas y panel tv. en arena mate, cajonera tv. en tórtola mate, cajones

en caldera mate / BRICH mesa baja, estructura roble claro, tapa tórtola mate, patas en metal negro / TEMPLE

sofá, tapizado en tela, estructura en metal negro / TINO butaca, tapizada en tela, estructura metal negro.

IOS modular system, roble claro structure, matt arena doors and tv. panel, matt tórtola tv. drawer, matt caldera

drawers / BRICH low table, roble claro structure, matt tórtola top cover, black metal legs / TEMPLE sofa,

upholstered in fabric, black metal structure / TINO armchair, upholstered in fabric, black metal structure.

*La maison doit être  
le cas de la vie, la  
machine du bonheur.*

La casa debe ser el estuche de la vida, la máquina de la felicidad.

*Le Corbusier*



*Technical  
information*



# IOS

## sistema modular *modular system*

design estudio Loyra

IOS es un sistema modular con posibilidad de 7 medidas de ancho, 7 alturas y 2 profundidades. Puede proyectarse a suelo o suspendido, con opción bifacial. Partiendo de unos separadores verticales y módulos horizontales nos permite construir una estructura básica a la cual podemos añadir diferentes elementos frontales: puertas batientes, elevables, abatibles, correderas, cajones o cubos decorativos que sobresalen y aportan un nuevo volumen. IOS da forma a cualquier necesidad funcional y estética, desde la clásica librería al mueble de salón tv, zona de trabajo o mueble auxiliar. El mueble a medida hecho estándar.

*IOS is a modular system with 7 widths, 7 heights and 2 depths. It can be projected to the ground or suspended, it is also available in bifacial. With vertical separators and horizontal modules it allows us to build a basic structure to which we can add different front elements: hinged door, bottom hung door and top hung door, sliding doors, drawers or decorative cubes that stand out and provide a new volume. IOS shapes any functional and aesthetic need, from the classic bookcase to the TV lounge furniture, work area or auxiliary furniture. The bespoke furniture is made standard.*

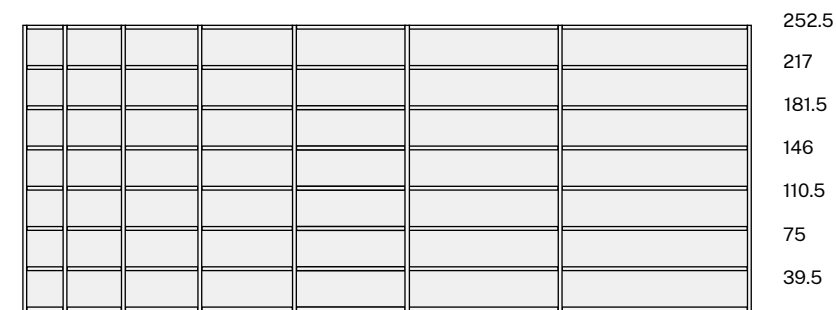

VERSIÓN A SUELO *FLOOR STANDING VERSION*

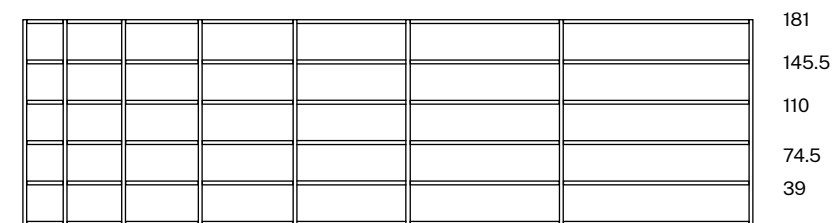

distancia a suelo *floor distance*

VERSIÓN SUSPENDIDA *SUSPENDED VERSION*

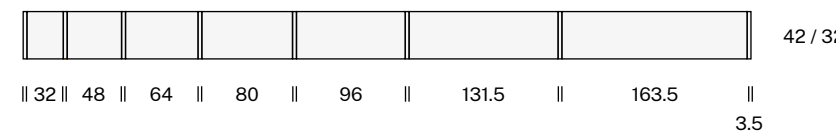

acabados *finishing*

ESTRUCTURA <i>STRUCTURE</i>	madera (roble, nogal) <i>wood (oak, walnut)</i> laca mate o brillo (20 colores) <i>matt or high gloss lacquer (20 colours)</i>
FRENTES MADERA <i>WOODEN FRONTS</i>	madera (roble, nogal, eucalipto ahumado) <i>wood (oak, walnut, smoked eucalyptus)</i> laca mate o brillo (20 colores) <i>matt or high gloss lacquer (20 colours)</i>
FRENTES CRISTAL <i>GLASS FRONTS</i>	metal negro + cristal transparente o dark grey <i>black metal + transparent or dark grey glass</i>
CUBOS <i>CUBE</i>	madera (roble, nogal, eucalipto ahumado) <i>wood (oak, walnut, smoked eucalyptus)</i> laca mate (20 colores) <i>matt lacquer (20 colours)</i>



**COMP 1** L325 H145.5 F42 cm  
**Acabados** estructura gris mate · puertas correderas grafito brillo  
cajones y cubo roble ceniza  
*Finishing* structure matt gris · sliding doors high gloss grafito  
drawers and cube roble ceniza



**COMP 2** L408.5 H181.5 F42 cm  
**Acabados** estructura nogal nut · puerta corredera arena  
mate · cubo y apoyos interiores tórtola mate  
*Finishing* structure nogal nut · sliding door matt arena ·  
cube and free inner divider matt tórtola



**COMP 3** L504.5 H181.5 F42/52 cm  
**Acabados** estructura tórtola mate · cajonera tv antracita mate · panel tv y cajones roble ceniza ·  
tiradores metal negro · puerta corredera cristal dark grey  
*Finishing* structure matt tórtola · tv container matt antracita · tv panel and drawers roble ceniza  
handle metal negro · sliding door dark grey glass



**COMP 4** L508 H145.5 F42/52 cm  
**Acabados** estructura y cajones roble humo · tiradores metal negro · panel y estante  
escritorio / tv grafito / antracita mate · puertas cristal transparente, metal negro  
*Finishing* structure and drawers roble humo · handle metal negro · panel and desktop shelf /  
tv module grafito / matt antracita · transparent glass door, metal negro



**COMP 5** L425/238.5 H217 F42 cm  
**Acabados** estructura arena mate · puertas y cajones roble ceniza ·  
puertas cristal transparente, metal negro  
*Finishing* structure matt arena · doors and drawers roble ceniza ·  
transparent glass door, metal negro



**COMP 6** L460 H145.5 F42/52 cm  
**Acabados** estructura roble claro · panel tv y puertas arena mate · cajonera tv tórtola mate ·  
cajones caldera mate · tiradores metal negro  
*Finishing* structure roble claro · tv panel and doors arena mate · tv container matt tórtola ·  
drawers matt caldera · handle metal negro



# MOSS

sistema de contenedores *container system*

design estudio Loyra

MOSS es un sistema de contenedores pensado para configurar una pieza singular, bien como aparador, mueble tv o cualquier auxiliar. Cuenta con 5 medidas de ancho y 4 alturas, con la posibilidad de elegir entre 3 versiones de soporte: patas metálicas, suspendida o zócalo.

Se compone de una estructura exterior o forro que reviste a otra estructura interior siempre lacada mate. Cada contenedor elegido consta de espacios o huecos simétricos o asimétricos que pueden ser cubiertos por puertas, cajones o bien dejarse abiertos. MOSS es flexible, a la vez que singular.

*MOSS is a container system designed to configure a singular piece, either as a sideboard, TV cabinet or any auxiliary.*

*It has 5 widths and 4 heights, with the possibility to choose between 3 versions of support: metal legs, suspended or plate base.*

*It consists of an exterior structure or lining that covers another interior structure always lacquered.*

*Each chosen container has symmetrical or asymmetric spaces or gaps that can be covered by doors, drawers or left open. MOSS is flexible, while unique.*

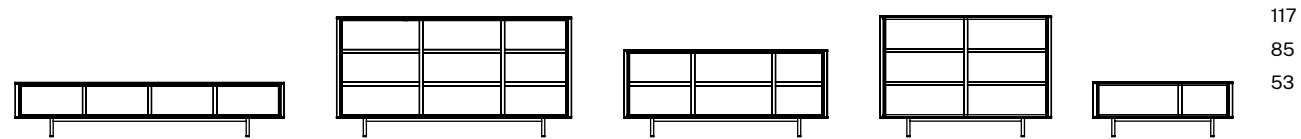

117  
85  
53

VERSION PATA METALICA *METAL LEG VERSION*

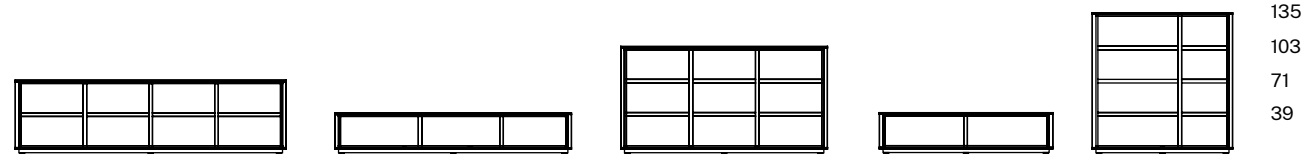

135  
103  
71  
39

VERSION PATA ZÓCALO *PLATE BASE VERSION*

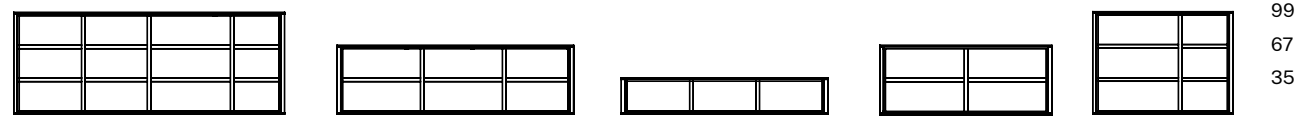

99  
67  
35

VERSION PATA SUSPENDIDA *SUSPENDED VERSION*

263.5      231.5      199.5      167.5      135.5

acabados *finishing*

ESTRUCTURA EXTERIOR <i>OUTER STRUCTURE</i>	madera (roble, nogal, eucalipto ahumado) <i>wood (oak, walnut, smoked eucalyptus)</i> laca mate o brillo (20 colores) <i>matt or high gloss lacquer (20 colours)</i>
ESTRUCTURA INTERIOR <i>INNER STRUCTURE</i>	laca mate (20 colores) <i>matt lacquer (20 colours)</i>
FRENTES MADERA <i>WOODEN FRONTS</i>	madera (roble, nogal, eucalipto ahumado) <i>wood (oak, walnut, smoked eucalyptus)</i> laca mate o brillo (20 colores) <i>matt or high gloss lacquer (20 colours)</i>
FRENTES CRISTAL <i>GLASS FRONTS</i>	metal negro + cristal transparente o dark grey <i>black metal + transparent or dark grey glass</i>
PATAS <i>METAL LEGS</i>	metal negro <i>black metal</i>



**COMP 1** L135.5 H135 F44 cm  
**Acabados** estructura exterior y puertas arena brillo · estructura interior tórtola mate · cajones grafito mate

*Finishing* outer structure and doors high gloss arena · inner structure matt tórtola · drawers high gloss grafito



**COMP 2** L199.5 H117 F44 cm  
**Acabados** estructura exterior, puertas y cajones gris brillo · estructura interior blanco mate · patas y tiradores metal laca blanco mate

*Finishing* outer structure, doors and drawers high gloss gris · inner structure matt blanco · legs and handle metal lacquer matt blanco



**COMP 3** L263.5 H53 F44 cm  
**Acabados** estructura exterior, puertas y cajones roble ceniza · estructura interior arena mate · puerta cristal dark grey, metal negro · patas y tiradores metal negro

*Finishing* outer structure, doors and drawers roble ceniza · inner structure matt arena · dark grey glass door, metal negro · legs and handles metal negro



**COMP 4** L263.5 H85 F44 cm  
**Acabados** estructura exterior, puertas y cajones grafito brillo · estructura interior blanco mate · patas metal negro

*Finishing* outer structure, doors and drawers high gloss grafito · inner structure matt blanco · legs metal negro



**COMP 5** L199.5 H85 F44 cm  
**Acabados** estructura exterior, puertas y cajones roble ceniza · estructura interior tórtola mate · puerta cristal dark grey metal negro · patas y tiradores metal negro

*Finishing* outer structure, doors and drawers roble ceniza · inner structure matt tórtola · dark grey glass door black metal · legs and handles black metal



**COMP 6** L263.5 H35 F44 cm  
**Acabados** estructura exterior nogal nut · estructura interior lavanda mate · puertas nogal nut · cajones nogal nut

*Finishing* nogal nut outer structure · matt lavanda inner structure · nogal nut doors · nogal nut drawers



# YOKO

## sistema modular *modular system*

design Ximo Roca

YOKO es un sistema de módulos que pueden unirse entre sí creando una composición o tratarse individualmente obteniendo una pieza singular.

Los módulos pueden ser completados añadiendo contenedores con puertas, cajones o vitrinas, y divisores verticales.

La peculiaridad del diseño radica en la posibilidad de alterar la posición de los contenedores y divisores en cualquier momento, convirtiéndose así en una pieza dinámica. YOKO es movimiento, cambia contigo cada vez que lo desees.

*YOKO is a modular system that can be assembled creating a composition or used individually obtaining a singular piece.*

*The modules can be completed by adding containers with doors, drawers or showcases, and vertical dividers.*

*The peculiarity of the design lies in the possibility of changing the position of the containers and dividers at any time, becoming a dynamic piece.*

*YOKO is movement, it changes with you whenever you want.*

muebles  
**INTERMOBEL**

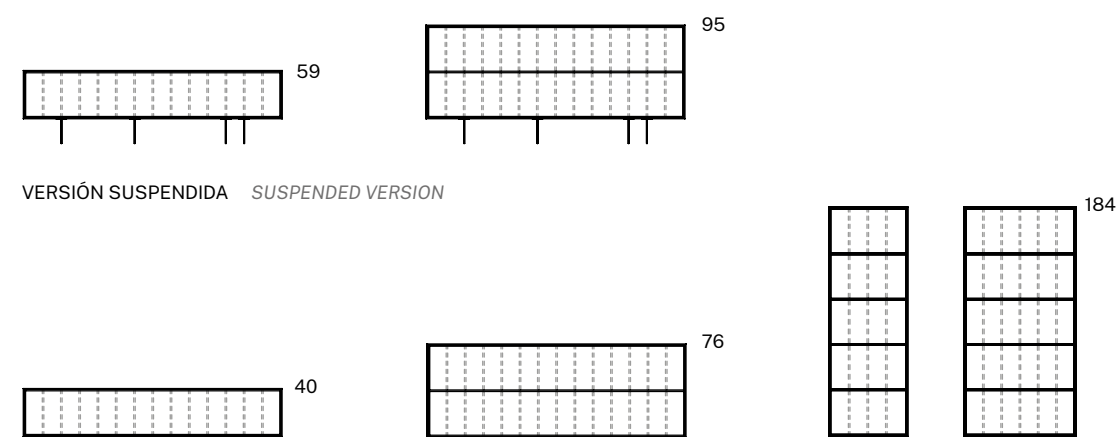

VERSIÓN A SUELO *FLOOR STANDING VERSION*

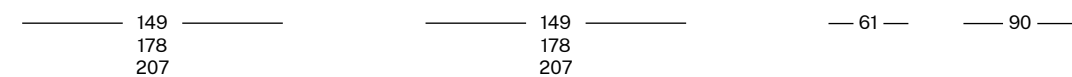

acabados *finishing*

MÓDULOS Y DIVISORES <i>MODULES AND DIVIDERS</i>	laca mate (20 colores) <i>matt lacquer (20 colours)</i>
CONTENEDORES <i>CONTAINERS</i>	madera (roble, nogal, eucalipto ahumado) <i>wood (oak, walnut, smoked eucalyptus)</i> laca mate (20 colores) <i>matt lacquer (20 colours)</i>
CONTENEDOR DE CRISTAL <i>SHOWCASE CONTAINER</i>	crystal transparente o dark grey <i>transparent or dark grey glass</i>
ESTANTE ESCRITORIO <i>DESKTOP SHELF</i>	madera (roble, nogal, eucalipto ahumado) <i>wood (oak, walnut, smoked eucalyptus)</i> laca mate (20 colores) <i>matt lacquer (20 colours)</i>
PATAS <i>METAL LEGS</i>	metal negro <i>black metal</i>



**COMP 1** L540 H184 F32/60 cm  
**Acabados** módulos visón mate · divisores visón, arena, antracita, lavanda mate · contenedores nogal nut/grafito mate · contenedores cristal  
*Finishing* modules matt visón · dividers matt visón, arena, antracita, lavanda · containers nogal nut/matt grafito · showcase container



**COMP 2** L480 H184 F32/60 cm  
**Acabados** módulos y divisores antracita mate · contenedores eucalipto ahumado · contenedor cristal  
*Finishing* modules and dividers matt antracita · containers eucalipto ahumado · showcase container



**COMP 3** L270 H184 F32/50 cm  
**Acabados** módulos y divisores blanco mate · contenedores y estante escritorio roble claro · contenedor cristal  
*Finishing* modules and dividers matt blanco · containers and desktop shelf roble claro · showcase container



**COMP 4** L174x2 H59 F32/40 cm  
**Acabados** módulos y divisores gris mate · contenedores roble claro · contenedor cristal  
*Finishing* modules and dividers matt gris · containers roble claro · showcase container



**COMP 5** L207x2 H40 F32/40 cm  
**Acabados** módulos gris, arena mate · divisores gris, arena, lavanda mate · contenedores nogal nut, lavanda mate · contenedor cristal  
*Finishing* modules matt gris, arena · dividers matt gris, arena, lavanda · containers nogal nut, matt lavanda · showcase container



**COMP 6** L178 H95 F35 cm  
**Acabados** módulos y divisores antracita mate · contenedor roble humo · contenedor cristal  
*Finishing* modules and dividers matt antracita · container roble humo · showcase container



# Q sistema de contenedores a pared *wall containers system*

design estudio Loyra

Q es un sistema de contenedores a pared que pueden ser usados de forma independiente o bien en conjunto creando infinitas composiciones. Existen 3 versiones: Q1 (abierto), Q2 y Q3 (cerrados con distintas opciones de puertas y cajones), que partiendo de una medida mínima, estas crecen de 5 en 5 centímetros en ancho, altura y profundidad. Desde una mesita de noche hasta la composición de una gran librería, acompañando otras piezas o protagonista singular, Q aporta versatilidad sin límite.

*Q is a wall containers system that can be used independently or together creating endless compositions.*

*There are 3 versions: Q1 (open), Q2 and Q3 (closed with different options of doors and drawers), starting from a minimum measure, growing these 5 in 5 centimeters in width, height and depth.*

*From a bedside table to the composition of a large bookshop, accompanying other pieces or singular protagonist, Q brings unlimited versatility.*

**Q1** canto biselado / sin trasera  
*beveled edge / no rear panel*

**Q2** canto recto / frentes solapados  
*straight edge / overlapping fronts*

**Q3** canto redondeado / frentes interiores  
*rounded edge / interior fronts*

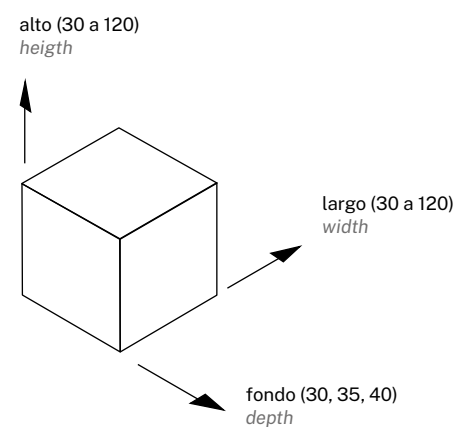
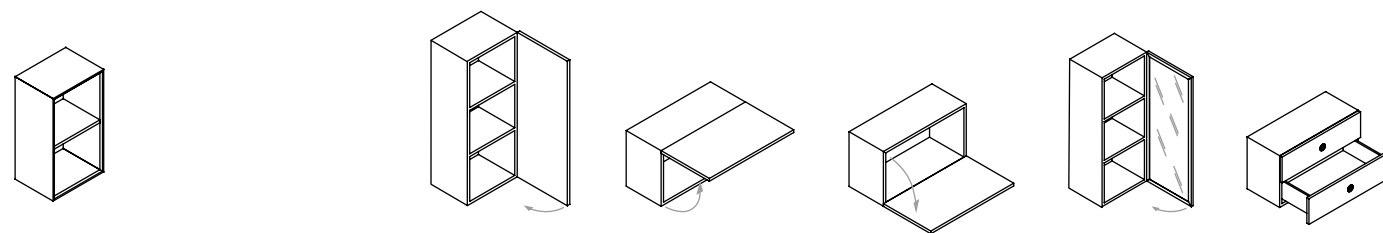

acabados *finishing*

<b>ESTRUCTURA</b> <i>STRUCTURE</i>	madera (roble, nogal, eucalipto ahumado) <i>wood (oak, walnut, smoked eucalyptus)</i> laca mate (20 colores) <i>matt lacquer (20 colours)</i>
<b>FRENTES MADERA</b> <i>WOODEN FRONTS</i>	Q2: mismo acabado que estructura <i>same finish as structure</i> Q3: laca mate (20 colores) <i>matt lacquer (20 colours)</i>
<b>FRENTES CRISTAL</b> <i>GLASS FRONTS</i>	Q2, Q3: metal negro + cristal transparente o dark grey <i>black metal + transparent or dark grey glass</i>

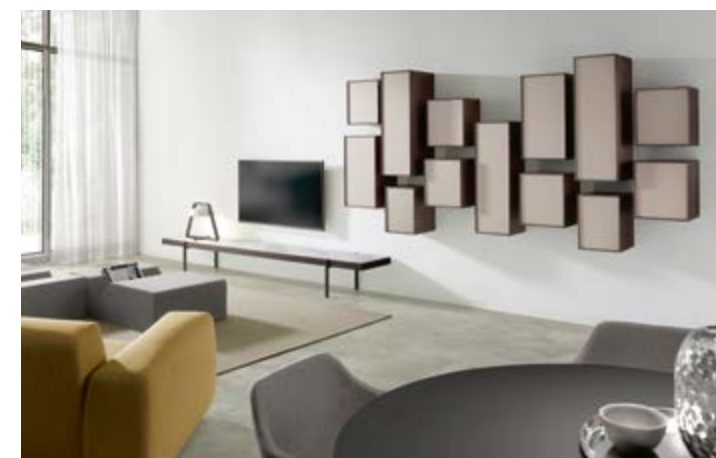

**COMP 1** Q3 + Brich  
**Acabados** estructuras roble humo · frentes tórtola mate  
*Finishing* structures roble humo · fronts matt tórtola



**COMP 2** Q1, Q2  
**Acabados** estructuras y frentes polvo, tinta mate  
*Finishing* structures and fronts matt polvo, tinta



**COMP 3** Q1, Q2  
**Acabados** estructuras y frentes roble humo, cactus mate · frentes cristal transparente metal negro  
*Finishing* structures and fronts roble humo, matt cactus · fronts transparent glass, metal negro



**COMP 4** Q1, Q2  
**Acabados** estructuras y frentes nogal nut, visón mate  
*Finishing* structures and fronts nogal nut, matt visón

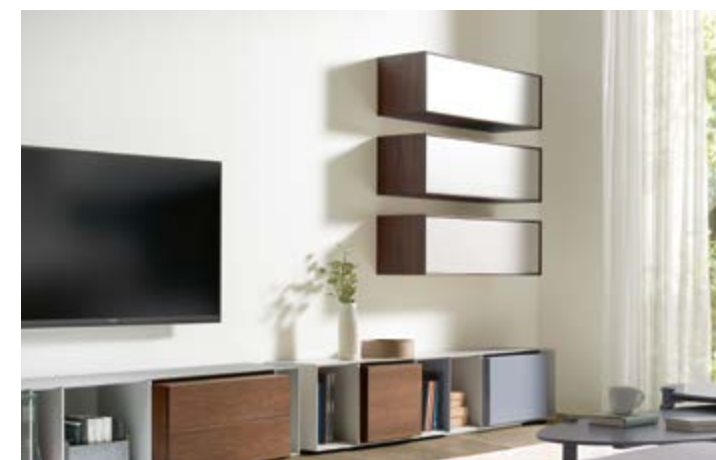

**COMP 5** Q3 + Yoko  
**Acabados** estructuras nogal nut · frentes arena mate  
*Finishing* structures nogal nut · fronts matt arena



**COMP 6** Q3  
**Acabados** estructuras nogal nut · frentes blanco mate  
*Finishing* structures nogal nut · fronts matt blanco



mesas *tables*



**KONE** design Ximo Roca Diseño  
 acabados / finishing  
 estructura: metal negro o lacado mate (20 colores)  
 tapa: madera (roble, nogal, eucalipto ahumado) / laca mate (20 colores)  
 structure: black metal or matt lacquer (20 colours)  
 top: wood (oak, walnut, smoked eucalyptus) / matt lacquer (20 colours)

medidas / dimensions  
 L160 F90 H75  
 L220 F100 H75  
 Ø125 H75



**VESTA** design Ximo Roca Diseño  
 acabados / finishing  
 estructura: metal negro o lacado mate (20 colores)  
 tapa: madera (roble, nogal, eucalipto ahumado) / laca mate (20 colores)  
 structure: black metal or matt lacquer (20 colours)  
 top: wood (oak, walnut, smoked eucalyptus) / matt lacquer (20 colours)

medidas  
 L180 F90 H75



**AMARA** design estudio Loyra  
 acabados / finishing  
 estructura: madera (roble, nogal)  
 tapa: porcelánico (duomo, paladio) / laca mate (20 colores)  
 structure: wood (oak, walnut)  
 top: porcelain (duomo/paladio) / matt lacquer (20 colours)

medidas / finishing  
 L180 F100 H75  
 L240 F100 H75



**RHO** design Abad diseño  
 acabados / finishing  
 estructura y tapa: madera (roble, nogal, eucalipto ahumado) / laca mate (20 colores)  
 structure and top: wood (oak, walnut, smoked eucalyptus) / matt lacquer (20 colours)

medidas / finishing  
 L145 F95 H75  
 L170 F95 H75

sillas *chairs*



**MARIQUITA** design Ximo Roca Diseño  
 acabados / finishing  
 estructura: metal negro o laca mate (20 colores)  
 asiento: polipropileno (4 colores) + opcional funda tapizada  
 structure: black metal or matt lacquer (20 colours)  
 seat shell: polypropylene (4 colours) + optional upholstered cover

medidas / dimensions  
 L60 F56 H79



**POPPEA** design Ximo Roca Diseño  
 acabados / finishing  
 estructura: metal negro o laca mate (20 colores)  
 asiento: polipropileno (4 colores) + opcional base tapizada  
 structure: black metal or matt lacquer (20 colours)  
 seat shell: polypropylene (4 colours) + optional upholstered base

medidas / dimensions  
 L55 F54 H80



**TAIKO** design Ximo Roca Diseño  
 acabados / finishing  
 estructura: madera (roble, nogal) o laca mate (20 colores)  
 asiento: tapizado  
 structure: wood (oak, walnut) or matt lacquer (20 colours)  
 seat shell: upholstered

medidas / dimensions  
 L52 F55 H73



**OLE** design Ximo Roca Diseño  
 acabados / finishing  
 estructura: - metálica: metal negro o laca mate (20 colores)  
 - giratoria: metal negro o laca mate (20 colores)  
 - madera: roble, nogal / laca mate (20 colores)  
 asiento: - madera: roble, nogal + opcional base tapizada  
 - polipropileno (4 colores) + opcional base tapizada  
 - tapizado  
 structure: - metal: black metal or matt lacquer (20 colours)  
 - revolving base: black metal or matt lacquer (20 colours)  
 - wood: oak, walnut / matt lacquer (20 colours)  
 seat shell: - wood: oak, walnut + optional upholstered base  
 - upholstered

medidas / dimensions  
 L60 F57/54/56 H79



**ROA** design Ximo Roca Diseño  
 acabados / finishing  
 estructura: madera roble o laca mate (20 colores)  
 asiento: tapizado  
 structure: oak wood or matt lacquer (20 colours)  
 seat shell: upholstered

medidas / dimensions  
 L48 F56 H76



## mesas bajas *low tables*



**NUDOS** design Ximo Roca Diseño  
acabados / finishing  
estructura: metal negro / laca mate (20 colores)  
tapa: laca mate (20 colores)  
structure: black metal / matt lacquer (20 colours)  
top: matt lacquer (20 colours)

medidas / dimensions  
L113 F63 H32  
L95 F95 H32



**LENE** design Ximo Roca Diseño  
acabados / finishing  
estructura: madera (roble, nogal) / laca mate (20 colores)  
tapa: madera (roble, nogal) / laca mate (20 colores)  
structure: wood (oak, walnut) / matt lacquer (20 colours)  
top cover: wood (oak, walnut) / matt lacquer (20 colours)

medidas  
Ø100 H40  
Ø60 H32  
L180 F60 H32



**DALEN** design Ximo Roca Diseño  
acabados / finishing  
estructura: metal negro o laca mate (20 colores)  
tapa: madera (roble, nogal) / laca mate (20 colores)  
structure: black metal or matt lacquer (20 colours)  
top: wood (oak, walnut) / matt lacquer (20 colours)

medidas / dimensions  
L110 F50 H32  
L90 F30 H45



**DALEN** design Ximo Roca Diseño  
acabados / finishing  
estructura: tapizada  
bandeja: metacrilato transparente  
structure: upholstered  
tray: transparent methacrylate

medidas / dimensions  
L120 F70 H32



**BRICH** design estudio Loyra  
acabados / finishing  
patas: metal negro  
estructura: madera (roble, nogal, eucalipto a.) / laca mate (20 colores)  
tapa: porcelánico (duomo, paladio) / laca mate anti-scratch (20 colores)  
legs: black metal  
structure: wood (oak, walnut, smoked eucalyptus) / matt lacquer (20 colours)  
top cover: porcelain (duomo, paladio) / anti-scratch matt lacquer (20 colours)

medidas / dimensions  
bancada tv mesa auxiliar  
L180 F45 H35 L120 F60 H30  
L230 F45 H35 L100 F100 H30  
L280 F45 H35 L80 F30 H45  
L70 F70 H45

## butacas *armchairs*



**POPPEA** design Ximo Roca Diseño  
acabados / finishing  
estructura: metal negro o laca mate (20 colores)  
asiento: tapizado  
structure: black metal or matt lacquer (20 colours)  
seat shell: upholstered

medidas / dimensions  
butaca baja  
low armchair  
L87 F75 H80



**TINO balancín** design Ximo Roca Diseño  
acabados / finishing  
estructura: madera (roble, nogal) + metal negro  
asiento: tapizado  
structure: wood (oak, walnut) + black metal  
seat: upholstered

medidas / dimensions  
L76 F84 H84



**POPPEA** design Ximo Roca Diseño  
acabados / finishing  
estructura: metal negro o laca mate (20 colores)  
asiento: tapizado  
structure: black metal or matt lacquer (20 colours)  
seat shell: upholstered

medidas / dimensions  
butaca alta  
high armchair  
L92 F82 H126



**TINO patas** design Ximo Roca Diseño  
acabados / finishing  
estructura: metal negro  
asiento: tapizado  
structure: black metal  
seat: upholstered

medidas / dimensions  
L76 F80 H84





**WRAP** design Ximo Roca Diseño  
 acabados / finishing  
 estructura: madera maciza recubierta de poliuretano  
 almohadones: poliuretano foamizado con distintas densidades  
 structure: solid wood covered with polyurethane  
 cushions: foamized polyurethane with different densities

medidas / dimensions

Brazo  
 Arm

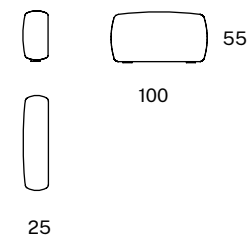

Módulos  
 Modules

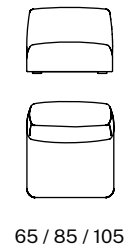

Módulo remate izquierda / derecha  
 Left end module / right end module

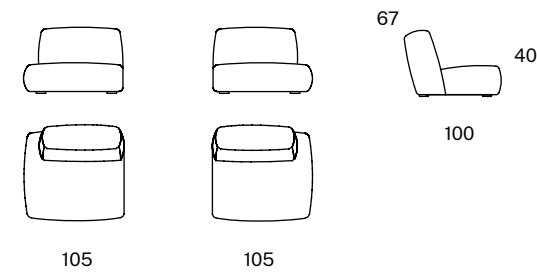

Módulo chaiselongue  
 Chaiselongue module

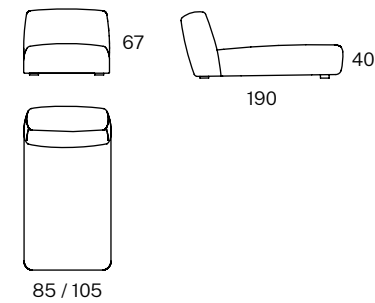

Módulo ángulo  
 Angle module

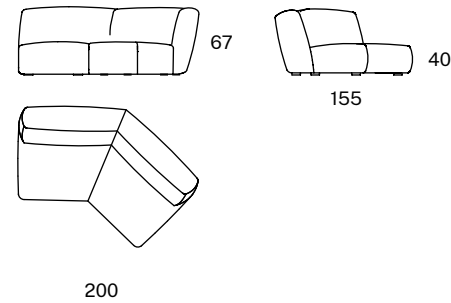

**WRAP zócalo** design Ximo Roca Diseño  
 acabados / finishing  
 estructura: madera maciza recubierta de poliuretano  
 almohadones: poliuretano foamizado con distintas densidades  
 structure: solid wood covered with polyurethane  
 cushions: foamized polyurethane with different densities

medidas / dimensions

Brazo  
 Arm

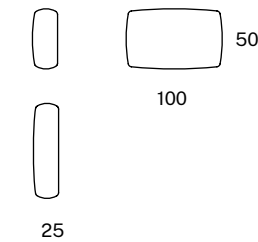

Módulos  
 Modules

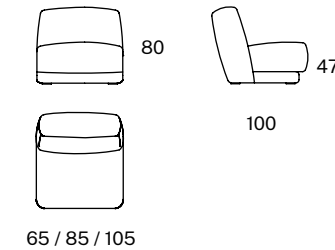

**TEMPLE** design Ximo Roca Diseño  
 acabados / finishing  
 estructura: madera maciza recubierta de poliuretano  
 almohadones: poliuretano foamizado con distintas densidades  
 patas: metal negro o laca mate (20 colores)  
 structure: solid wood covered with polyurethane  
 cushions: foamized polyurethane with different densities  
 legs: black metal or matt lacquer (20 colours)

medidas / dimensions

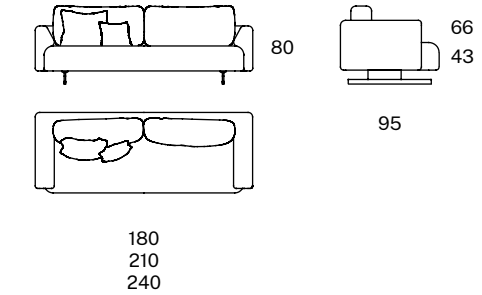



acabados *finishing*

metal *metal*

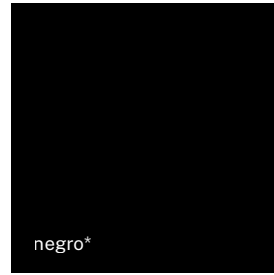

\* opción laca mate (20 colores)  
optional matt lacquer (20 colours)

cristal *glass*

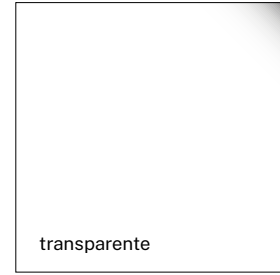

polipropilenos *polypropilenes*

OLE chair

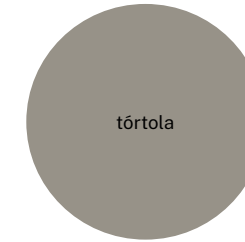
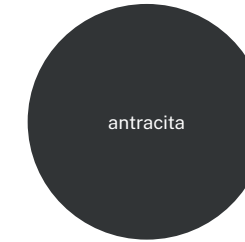
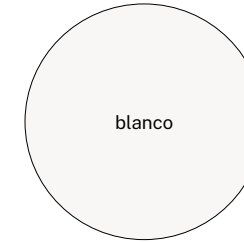

MARIQUITA chair

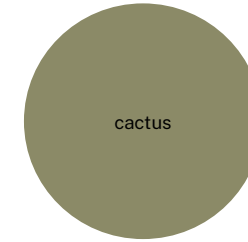
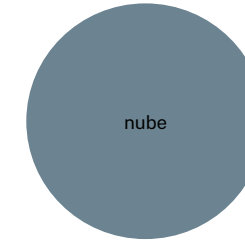
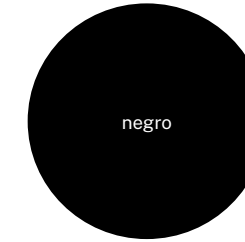
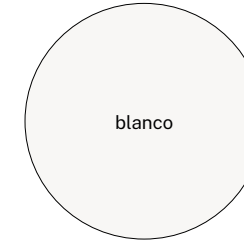

POPPEA chair

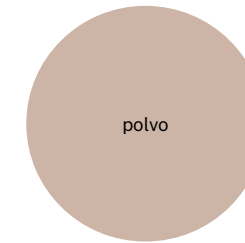
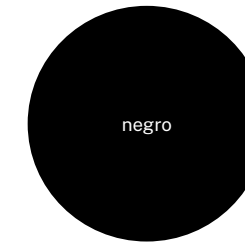
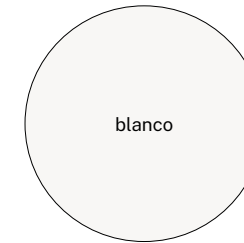

lacas (mate / brillo) *lacquers (matt / high gloss)*

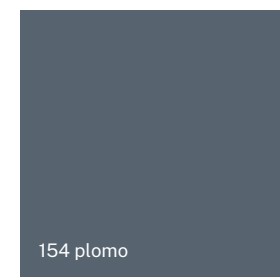
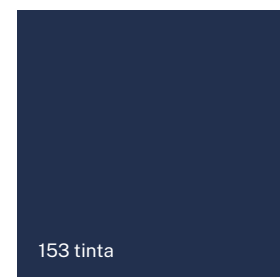
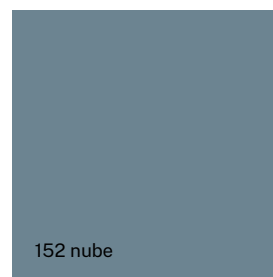
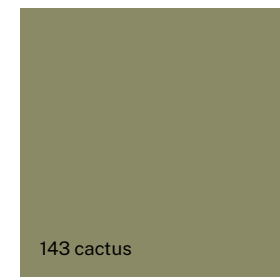
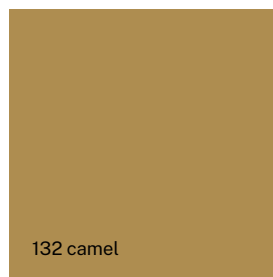
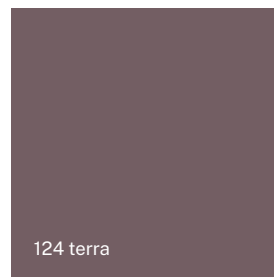
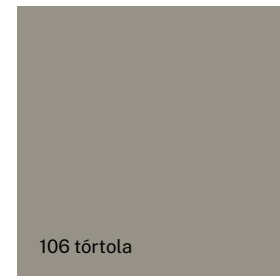
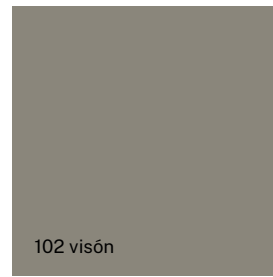
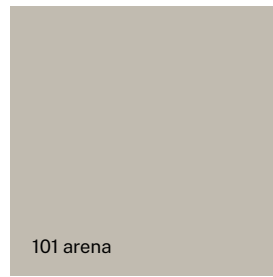
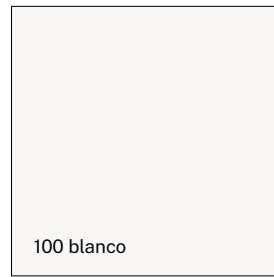

porcelánicos *porcelain*

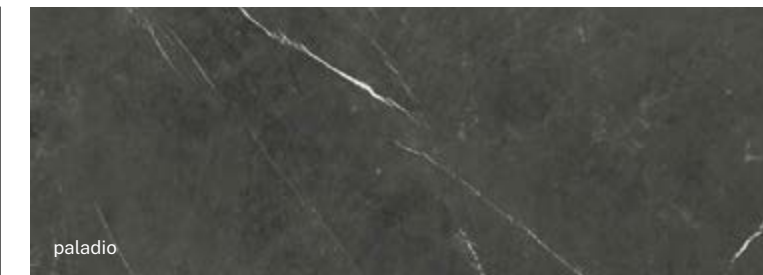

maderas *woods*





alfombras *carpets*

---

**medidas / dimensions**

opciones estándar: 240 x 160 / 280 x 200 cm

a medida: largo sin límites x 4 m de ancho

standard options: 240 x 160 / 280 x 200 cm

custom made up to 4 meters wide



crudo



gris



antracita



mostaza



lila



marino





Diseño Gráfico\_Graphic Design  
*Ximo Roca Diseño*

Fotografía\_Photography  
*Vertice Fotógrafos*

Impresión\_Printed by  
*Logik Graphics*

Creaciones Loyra S.L.

Argenters, 21 - Pol. Ind. L'Alter  
Apdo. de Correos, 111  
46290 Alcàsser, Valencia - Spain

[www.loyratime.com](http://www.loyratime.com)

CREACIONES LOYRA © 2019

Reservados todos los derechos. Esta publicación no puede ser copiada total o parcialmente por cualquier medio sin previa autorización del editor. Todos los modelos están protegidos mediante patente internacional.

*All rights reserved. This publication may not be reproduced in whole or in part in any manner whatsoever without the permission of the publisher. All models are protected by international patent.*



