



# MÀXIMO II

franco furniture







# MÀXIMO II

by franco furniture

muebles  
GRUPO **INTERMOBEL**





# PAQUITO FRANCO

franco furniture *designer*

Diseñador y creador de las líneas de mobiliario de Franco Furniture. Lanzó su primera colección en 1997. Con una trayectoria de más de 25 años en el sector del mueble, la marca ha conquistado miles de hogares en todo el mundo. Diseños y filosofía innovadores marcan un estilo único.

 paquitofranco.designer

 Paquito Franco



Diseño 3D Joaquín Torres  
 Maquetación Kiko Luque  
 Impresión Solprint

[www.francofurniture.es](http://www.francofurniture.es)



## mediterraneo

Diseñado y fabricado en su totalidad en España. Nuestros muebles cuentan con una auténtica denominación de origen.

## adaptado

Diseños inspirados en las últimas tendencias y a las preferencias del mercado actual.

## flexible

Máxima personalización. Selecciona entre múltiples acabados y diversas medidas cuál es la mejor opción para tu hogar.

## icónico

Mantenemos diseños que son emblema de nuestra firma y han marcado la historia de la compañía.

## magnético

Diseños con capacidad de generar emociones y captar la atención de todo aquel que lo rodea.

## original

Diseños exclusivos Franco Furniture en los que cada detalle refleja la auténtica esencia de nuestra firma.

# MÀXIMO II

by franco furniture

Hay películas que te marcan de por vida y “Gladiator” es una de ellas. Una historia de adaptación, perseverancia, superación, trabajo en equipo y liderazgo; en la que el protagonista, Máximo, nos enseña que es posible cambiar nuestra historia independientemente de la situación en la que nos encontremos.

Máximo cambió el curso de todo un imperio, dejando huella entre todos sus seguidores.

Esta enseñanza ha sido el estímulo que nos ha guiado durante la creación de este catálogo y, además, tomar la decisión de bautizarlo con su nombre.

Es a partir de aquí donde nace una nueva era. La generación Franco Furniture 6.0. Un cambio que supone un antes y un después en nuestra trayectoria en el sector del mueble: innovación y transformación digital adaptada a las nuevas necesidades del mercado.

Todos y cada uno de los detalles que componen esta colección, son fruto del vínculo y la coordinación de los protagonistas de nuestra propia historia: nuestro equipo humano.

Te damos la bienvenida a esta nueva aventura, en la que deseamos tú también

formes parte de ella.



PAQUITO FRANCO



# ÍNDICE DE CONTENIDO

composiciones TV PÁG. 99

tocadores PÁG. 179



salón comedor PÁG. 7

consolas PÁG. 135

dormitorios PÁG. 199





# SALÓN COMEDOR

## adaptación

los constantes cambios en los gustos del consumidor, acompañados de los desafíos del mercado nos obligan continuamente a innovar para lograr adaptarnos a cada situación.



MX01









MX01

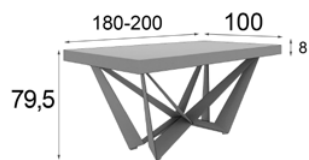

Medidas Mesa Disponibles

**MX0141131** 180cm x 79,5cm x 100cm

**MX0141132** 200cm x 79,5cm x 100cm

Extra Sistema Extensible 50cm

Altura 82,5 cm



**MX0148881** Silla

48cm x 114cm x 50cm



**MX01**

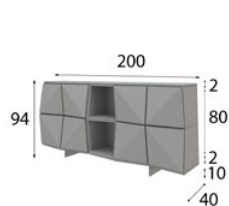

Aparador Patas 41989

**MX0141478**

200cm x 94cm x 42cm

Extra 2 Focos Led

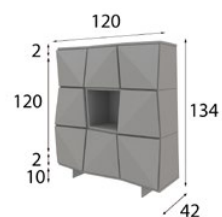

Vajillero Patas 41989

**MX0141477**

120cm x 134cm x 42cm

Extra Focos Led

### ACABADOS a elegir:

Cualquiera de nuestros acabados mate y metalizados.

Tapizados a elegir en cualquier tejido de nuestra carta de acabados

Los acabados en alto brillo tienen un incremento del 25% (10% solo frentes). No disponible en partes metálicas.

MX01

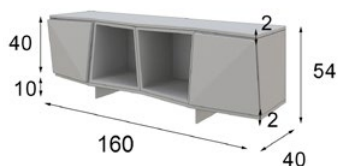

Medidas Mueble TV Disponibles

**MX0141045** 160cm x 54cm x 40cm

**MX0141041** 200cm x 54cm x

40cm Extra 2 Focos Led

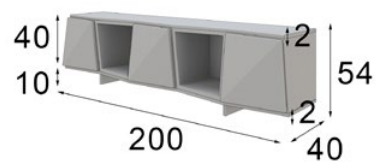

Patas 41989

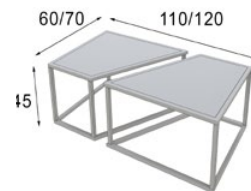

Medidas Mesa de Centro Disponibles

**MX0158479** 110cm x 45cm x 60cm

**MX0158480** 120cm x 45cm x 70cm

### ACABADOS a elegir:

Cualquiera de nuestros acabados mate y metalizados.

Tapizados a elegir en cualquier tejido de nuestra carta de acabados

Los acabados en alto brillo tienen un incremento del 25% (10% solo frentes). No disponible en partes metálicas.





muebles  
**GRUPO INTERMOBEL**











# MX02

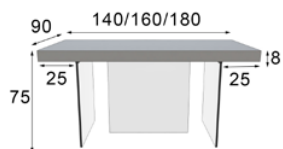

Medidas Mesa Disponibles

**MX0230386** 140cm x 75cm x 90cm

**MX0230387** 160cm x 75cm x 90cm

**MX0230388** 180cm x 75cm x 90cm

Extra Sistema Extensible 50cm

Altura 78 cm

\* Patas de metacrilato



**MX0240820** Silla

64cm x 82cm x 57cm

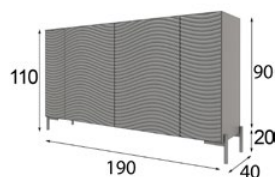

Patas 41978

**Aparador**

**MX0241700** 190cm x 110cm x 40cm

Extra Cajonera Interior

Extra 4 Focos Led





# MX02

muebles  
**INTERMOBEL**

## ACABADOS a elegir:

Cualquiera de nuestros acabados mate y metalizados.

Tapizados a elegir en cualquier tejido de nuestra carta de acabados

Los acabados en alto brillo tienen un incremento del 25% (10% solo frentes).  
No disponible en partes metálicas.

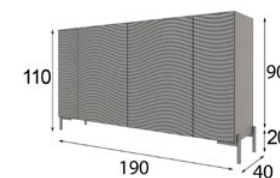

Patas 41978

**Aparador**

**MX0241700** 190cm x 110cm x 40cm

Extra Cajonera Interior

Extra 4 Focos Led



# MX02

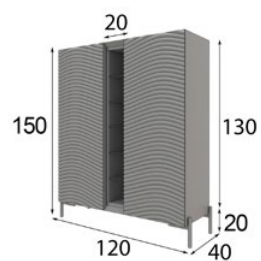

Patas 41978

Vajillero

**MX0241703**

120cm x 150cm x 40cm

Extra 3 Focos Led

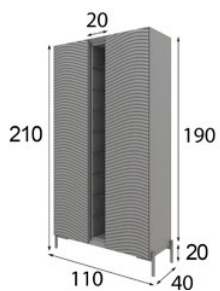

Patas 41978

Vitrina

**MX0241705**

110cm x 210cm x 40cm

Extra 3 Focos Led





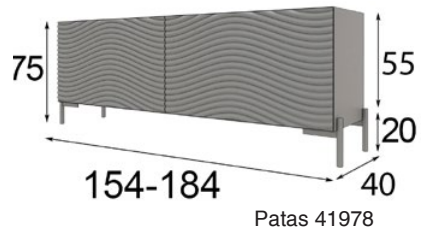

Medidas Mueble TV Disponibles

**MX0241711** 154cm x 75cm x 40cm

**MX0241710** 184cm x 75cm x 40cm

Extra 2 Focos Led

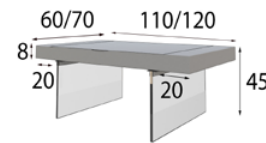

Medidas Mesa de Centro

**MX0230348** 110cm x 45cm x 60cm ( elevable )

**MX0230349** 120cm x 45cm x 70cm ( elevable )

**MX0230346** 110cm x 45cm x 60cm

( fija ) **MX0230347** 120cm x 45cm x

70cm ( fija )



MX03

muebles  
**INTERMOBEL**







MX03

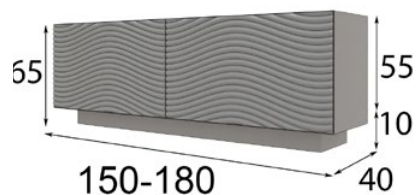

Zócalo 56531 ( TV 150 cm )

Zócalo 56532 ( TV 180 cm )

Medidas Mueble TV Disponibles

**MX0341711** 150cm x 65cm x 40cm

**MX0341710** 180cm x 65cm x 40cm

Extra 2 Focos Led

Extra Led Zócalo

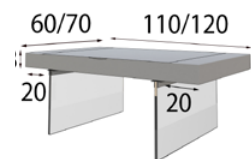

\* Patas de metacrilato

Medidas Mesa de Centro

**MX0330348** 110cm x 45cm x 60cm ( elevable )

**MX0330349** 120cm x 45cm x 70cm ( elevable )



**X0330346** 110cm x 45cm x 60cm ( fija )

**MX0330347** 120cm x 45cm x 70cm ( fija )





**ACABADOS a elegir:**

Cualquiera de nuestros acabados mate y metalizados.

Tapizados a elegir en cualquier tejido de nuestra carta de acabados

Los acabados en alto brillo tienen un incremento del 25% (10% solo frentes). No disponible en partes metálicas.

**MX03**



MX03

GRUPO muebles **INTERMOBEL**

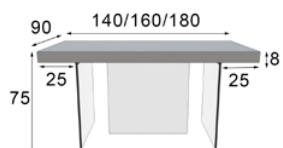

\* Patas de metacrilato

Medidas Mesa Disponibles

**MX0330386** 140cm x 75cm x 90cm

**MX0330387** 160cm x 75cm x 90cm

**MX0330388** 180cm x 75cm x 90cm

██████████

Extra Sistema Extensible 50cm

Altura 78 cm

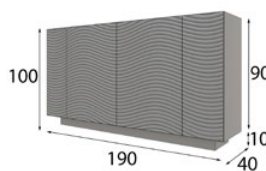

Zócalo 56530 170 x 28 cm

Aparador

**MX0341700** 190cm x 100cm x 40cm

Extra Cajonera Interior

Extra 4 Focos Led



**MX0340821** Silla

70cm x 86cm x 55cm





## MX03

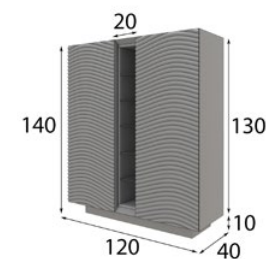

Zócalo 56479 100 x 28 cm

### Vajillero

#### **MX0341703**

120cm x 140cm x 40cm

Extra 3 Focos Led

Extra Led Zócalo

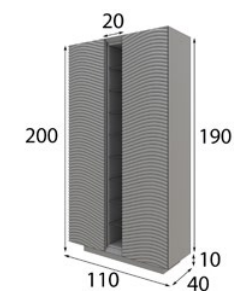

Zócalo 56529 90 x 28 cm

### Vitrina

#### **MX0341705**

110cm x 200cm x 40cm

Extra 3 Focos Led

Extra Led Zócalo



MX04









# MX04

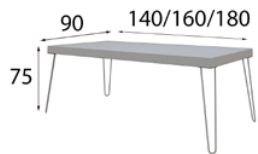

Medidas Mesa Disponibles

**MX0441330** 140cm x 75cm x 90cm

**MX0441331** 160cm x 75cm x 90cm

**MX0441332** 180cm x 75cm x 90cm

GRUPO muebles  
**INTERMOBEL**



**MX0440818** Silla

65cm x 89cm x 65cm

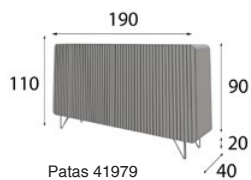

**Aparador**

**MX0454800** 190cm x 110cm x 40cm

Extra Cajonera Interior

Extra 4 Focos Led







## MX04

### ACABADOS a elegir:

Cualquiera de nuestros acabados mate y metalizados.

Tapizados a elegir en cualquier tejido de nuestra carta de acabados

Los acabados en alto brillo tienen un incremento del 25% (10% solo frentes). No disponible en partes metálicas.

GRUPO **muebles**  
**INTERMOBEL**



Vajillero

**MX0454804**

120cm x 155cm x 40cm

Extra 3 Focos Led



## MX04

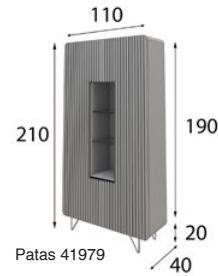

**MX0454805**

110cm x 210cm x 40cm

Extra 3 Focos Led

### ACABADOS a elegir:

Cualquiera de nuestros acabados mate y metalizados.

Tapizados a elegir en cualquier tejido de nuestra carta de acabados

Los acabados en alto brillo tienen un incremento del 25% (10% solo frentes). No disponible en partes metálicas.





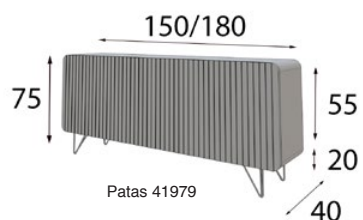

#### Medidas Mueble TV Disponibles

**MX0454811** 150cm x 75cm x 40cm

**MX0454810** 180cm x 75cm x 40cm

Extra 2 Focos Led

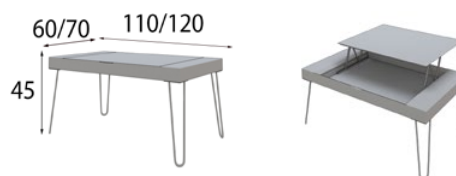

#### Medidas Mesa de Centro

**MX0441338** 110cm x 45cm x 60cm ( elevable )

**MX0441339** 120cm x 45cm x 70cm ( elevable )

**MX0441336** 110cm x 45cm x 60cm ( fija )

**MX0441337** 120cm x 45cm x 70cm ( fija )



MX05

muebles  
**GRUPO INTERMOBEL**



### ACABADOS a elegir:

Cualquiera de nuestros acabados mate y metalizados.

Tapizados a elegir en cualquier tejido de nuestra carta de acabados

Los acabados en alto brillo tienen un incremento del 25% (10% solo frentes). No disponible en partes metálicas.



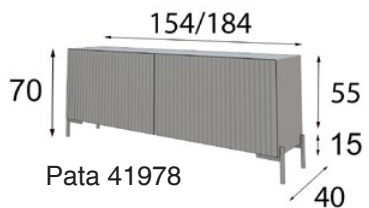

Los muebles de más de 180cm llevan una pata central de refuerzo **Pata 41969**

#### Medidas Mueble TV Disponibles

**MX0541511** 154cm x 70cm x 40cm

**MX0541510** 184cm x 70cm x 40cm

Extra 2 Focos Led

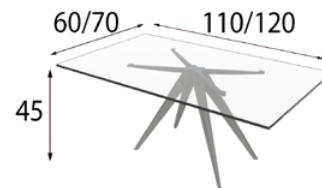

#### Medidas Mesa de Centro Disponibles

**MX0541318** 110cm x 45cm x 60cm

**MX0541319** 120cm x 45cm x 70cm

\* Tapa cristal grosor 1cm





Pata 41978

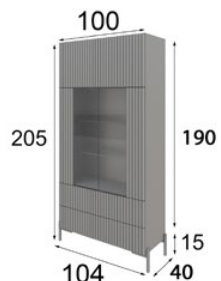

Pata 41978

**Vitrina**  
**MX0541505**

104cm x 205cm x 40cm

Extra 2 Focos Led

**Vitrina**  
**MX0541506**

104cm x 205cm x 40cm

Extra 2 Focos Led



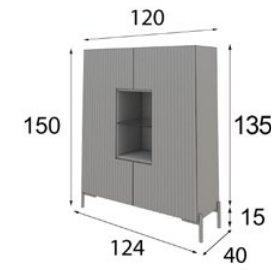

Pata 41978

Vajillero

**MX0541504**

124cm x 150cm x 40cm

Extra 3 Focos Led

### ACABADOS a elegir:

Cualquiera de nuestros acabados mate y metalizados.

Tapizados a elegir en cualquier tejido de nuestra carta de acabados

Los acabados en alto brillo tienen un incremento del 25% (10% solo frentes). No disponible en partes metálicas.







**MX05**

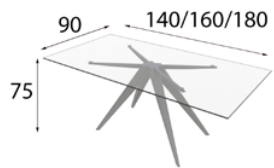

**Medidas Mesa Disponibles**

- MX0541310** 140cm x 75cm x 90cm
- MX0541311** 160cm x 75cm x 90cm
- MX0541312** 180cm x 75cm x 90cm

\* **Tapa cristal grosor 1cm**

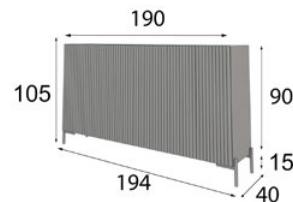

Pata 41969  
El mueble lleva pata central

**Aparador**

- MX0541500** 194cm x 105cm x 40cm
- Extra Cajonera Interior
- Extra 4 Focos Led



**Silla MX0540817**

60cm x 92cm x 65cm















# MX06



Medidas Mesa Disponibles

**MX0630350** 140cm x 75cm x 90cm

**MX0630351** 160cm x 75cm x 90cm

**MX0630352** 180cm x 75cm x 90cm



**MX0640819** Silla

64cm x 82cm x 57cm

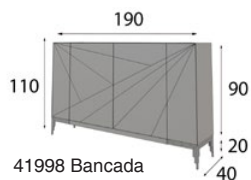

**Aparador**

**MX0641600** 190cm x 110cm x 40cm

Extra Cajonera Interior

Extra 4 Focos Led



## ACABADOS a elegir:

Cualquiera de nuestros acabados mate y metalizados.

Tapizados a elegir en cualquier tejido de nuestra carta de acabados

Los acabados en alto brillo tienen un incremento del 25% (10% solo frentes).  
No disponible en partes metálicas.



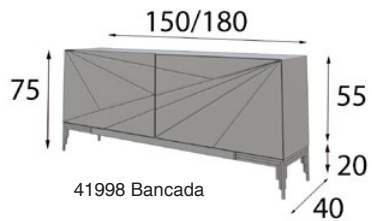

Medidas Mueble TV Disponibles

**MX0641611** 150cm x 75cm x 40cm

**MX0641610** 180cm x 75cm x 40cm

Extra 2 Focos Led

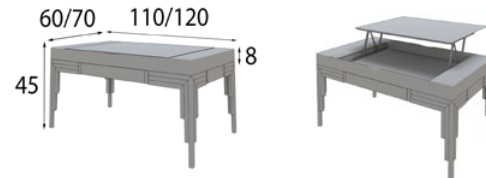

Medidas Mesa de Centro

**MX0630336** 110cm x 45cm x 60cm ( fija )

**MX0630337** 120cm x 45cm x 70cm ( fija )

**MX0630342** 110cm x 45cm x 60cm ( elevable )

**MX0630343** 120cm x 45cm x 70cm ( elevable )



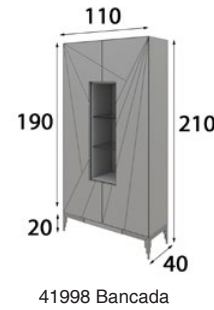

Vitrina  
MX0641605

110cm x 210cm x 40cm  
Extra 3 Focos Led





## ACABADOS a elegir:

Cualquiera de nuestros acabados mate y metalizados.

Tapizados a elegir en cualquier tejido de nuestra carta de acabados

Los acabados en alto brillo tienen un incremento del 25% (10% solo frentes). No disponible en partes metálicas.

# MX06

muebles  
**INTERMOBEL**

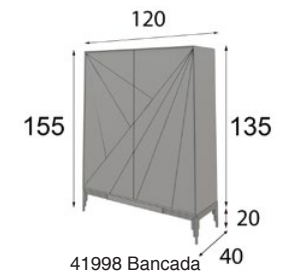

Vajillero

**MX0641604**

120cm x 155cm x 40cm

Extra 2 Focos Led

Extra Cajonera Interior



MX07

muebles  
GRUPO  
**INTERMOBEL**



**ACABADOS a elegir:**

Cualquiera de nuestros acabados mate y metalizados.

Tapizados a elegir en cualquier tejido de nuestra carta de acabados

Los acabados en alto brillo tienen un incremento del 25% (10% solo frentes). No disponible en partes metálicas.



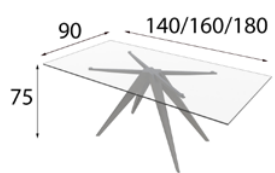

**Medidas Mesa Disponibles**

- MX0741310** 140cm x 75cm x 90cm
- MX0741311** 160cm x 75cm x 90cm
- MX0741312** 180cm x 75cm x 90cm

\* Tapa cristal grosor 1cm

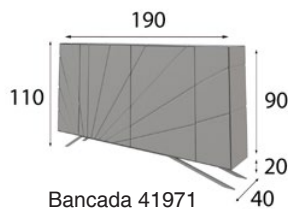

**Aparador**

- MX0757200** 190cm x 110cm x 40cm
- Extra Cajonera Interior
- Extra 4 Focos Led



**Silla MX0740814**

66cm x 84cm x 60cm





**MX07**

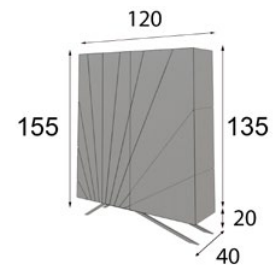

Bancada 41971



Vajillero

**MX0757204**

120cm x 155cm x 40cm

Extra 2 Focos Led

Extra Cajonera Interior

**ACABADOS a elegir:**

Cualquiera de nuestros acabados mate y metalizados.

Tapizados a elegir en cualquier tejido de nuestra carta de acabados

Los acabados en alto brillo tienen un incremento del 25% (10% solo frentes). No disponible en partes metálicas.







# MX07

GRUP  
D  
muebles  
**INTERMOBEL**

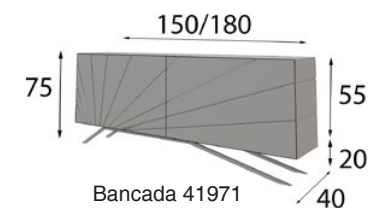

Medidas Mueble TV Disponibles

**MX0757211** 150cm x 75cm x 40cm

**MX0757210** 180cm x 75cm x 40cm

Extra 2 Focos Led

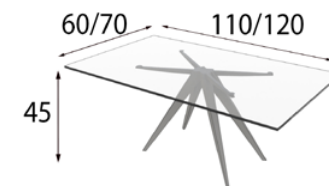

Medidas Mesa de Centro Disponibles

**MX0741318** 110cm x 45cm x 60cm

**MX0741319** 120cm x 45cm x 70cm

\* Tapa cristal grosor 1cm



MX08











muebles  
**INTERMOBEL**

**ACABADOS a elegir:**

Cualquiera de nuestros acabados mate y metalizados.

Tapizados a elegir en cualquier tejido de nuestra carta de acabados

Los acabados en alto brillo tienen un incremento del 25% (10% solo frentes). No disponible en partes metálicas.

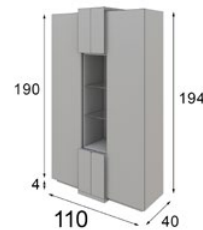

Vitrina

**MX0841072**

110cm x 194cm x 40cm

Extra 3 Focos Led





**MX08**

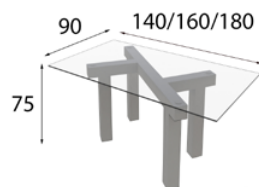

Medidas Mesa Disponibles

**MX0841209** 140cm x 75cm x 90cm

**MX0841210** 160cm x 75cm x 90cm

**MX0841211** 180cm x 75cm x 90cm



Silla **MX0840822**

70cm x 85cm x 55cm

GRUPPO **INTERMOBEL**

\* Tapa cristal grosor 1cm





## MX08

GRUP m u e b l e s  
**INTERMOBEL**

Medidas Mueble TV Disponibles

**MX0841007** 150cm x 54cm x 40cm

**MX0841006** 180cm x 54cm x 40cm

Extra 2 Focos Led

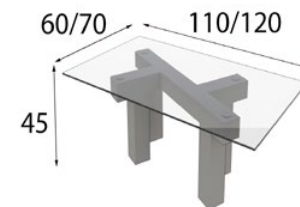
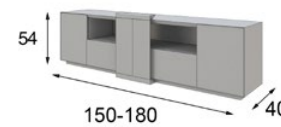

Medidas Mesa de Centro Disponibles

**MX0858452** 110cm x 45cm x 60cm

**MX0858453** 120cm x 45cm x 70cm

\* Tapa cristal grosor 1cm



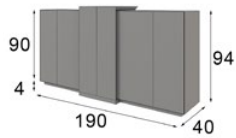

### Aparador

**MX0841068** 190cm x 94cm x 40cm

Extra Cajonera Interior

Extra 4 Focos Led

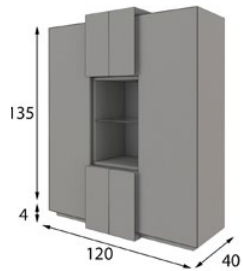

Vajillero

**MX0841462**

120cm x 142cm x 40cm

Extra 3 Focos Led

### ACABADOS a elegir:

Cualquiera de nuestros acabados mate y metalizados.

Tapizados a elegir en cualquier tejido de nuestra carta de acabados

Los acabados en alto brillo tienen un incremento del 25% (10% solo frentes). No disponible en partes metálicas.











GRUPPO  
**INTERMOBEL**



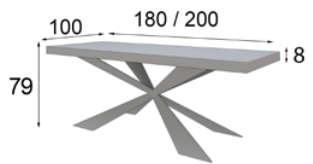

Medidas Mesa Disponibles

**MX0941140** 180cm x 79cm x 100cm

**MX0941141** 200cm x 79cm x 100cm



Extra Sistema Extensible 50cm

Altura 82cm



**MX0940815** Silla

60cm x 92cm x 67cm

\*Indicar color del vivo de la silla



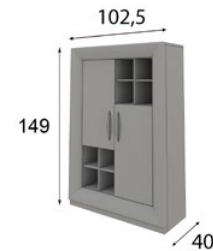

Vajillero

**MX0946048** 102,5cm x 149cm x 40cm



## MX09

### ACABADOS a elegir:

Cualquiera de nuestros acabados mate y metalizados.

Tapizados a elegir en cualquier tejido de nuestra carta de acabados

Los acabados en alto brillo tienen un incremento del 25% (10% solo frentes). No disponible en partes metálicas.

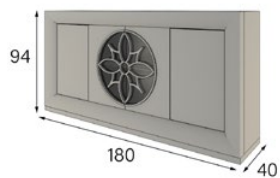

Aparador

**MX0945753** 180cm x 94cm x 40cm

Extra Cajonera Interior

Extra 4 Focos Led

\* Roseta y tiradores en cromado





# MX09

muebles  
**GRUPO INTERMOBEL**

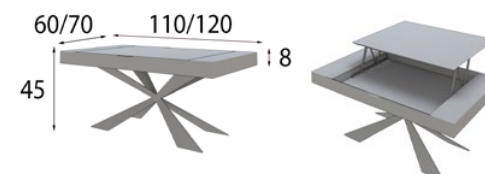

Medidas Mesa de Centro Disponibles

**MX0949296** 110cm x 45cm x 60cm ( elevable )

**MX0949297** 120cm x 45cm x 70cm ( elevable )

**MX0949294** 110cm x 45cm x 60cm ( fija )

**MX0949295** 120cm x 45cm x 70cm ( fija )





**MX09**

muebles  
**INTERMOBEL**

Medidas Mueble TV Disponibles

**MX0945619** 150cm x 64cm x 40cm

**MX0945620** 180cm x 64cm x 40cm

Extra 2 Focos Led

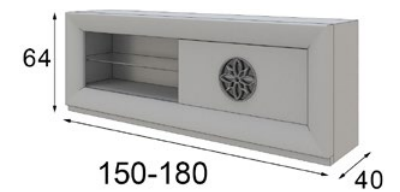





**MX10**

**ACABADOS a elegir:**

Cualquiera de nuestros acabados mate y metalizados.

GRUPO **INTERMOBEL**  
muebles

Tapizados a elegir en cualquier tejido de nuestra carta de acabados

Los acabados en alto brillo tienen un incremento del 25% (10% solo frentes). No disponible en partes metálicas.





**MX10**

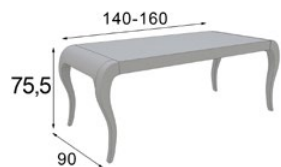

Medidas Mesa Disponibles

**MX1060359** 140cm x 75,5cm x 90cm

**MX1060361** 160cm x 75,5cm x 90cm

Extra Sistema Extensible 50cm

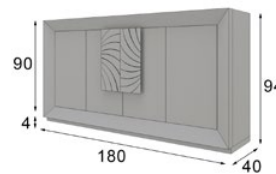

Aparador

**MX1053052** 180cm x 94cm x 40cm

Extra Cajonera Interior

Extra 3 Focos Led



**MX1060180** Silla

54,5cm x 115,5cm x 49cm

muebles  
**INTERMOBEL**



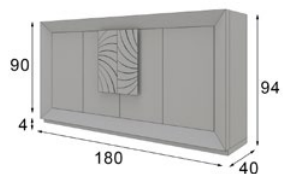

Aparador

**MX1053052** 180cm x 94cm x 40cm

Extra Cajonera Interior

Extra 4 Focos Led

GRUPO muebles  
**INTERMOBEL**

### ACABADOS a elegir:

Cualquiera de nuestros acabados mate y metalizados.

Tapizados a elegir en cualquier tejido de nuestra carta de acabados

Los acabados en alto brillo tienen un incremento del 25% (10% solo frentes). No disponible en partes metálicas.





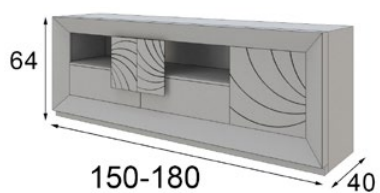

Medidas Mueble TV Disponibles

**MX1053111** 150cm x 64cm x 40cm

**MX1053121** 180cm x 64cm x 40cm

Extra 2 Focos Led

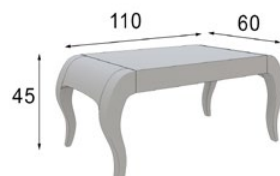

Medidas Mesa de Centro Disponibles

**MX1045936** 110cm x 45cm x 60cm ( fija )

**MX1045937** 110cm x 45cm x 60cm ( elevable )



Vitrina

**MX1053007** 110cm x 194cm x 40cm

Extra 2 Focos Led

muebles  
**INTERMOBEL**





Vitrina

**MX1053007** 110cm x 194cm x 40cm

Extra 2 Focos Led

GRUPO muebles  
**INTERMOBEL**

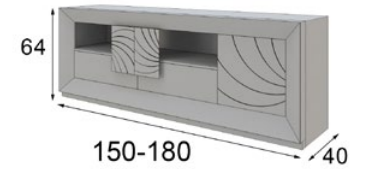

Medidas Mueble TV Disponibles

**MX1053111** 150cm x 64cm x 40cm

**MX1053121** 180cm x 64cm x 40cm

Extra 2 Focos Led





# MX10

## ACABADOS a elegir:

Cualquiera de nuestros acabados mate y metalizados.

Tapizados a elegir en cualquier tejido de nuestra carta de acabados

Los acabados en alto brillo tienen un incremento del 25% (10% solo frentes). No disponible en partes metálicas.

muebles  
**INTERMOBEL**

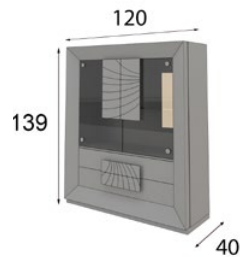

Vajillero

**MX1053037**

120cm x 139cm x 40cm

Extra 2 Focos Led







**MX11**

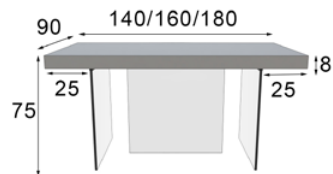

Medidas Mesa Disponibles

**MX1130386** 140cm x 75cm x 90cm

**MX1130387** 160cm x 75cm x 90cm

**MX1130388** 180cm x 75cm x 90cm

\* Patas de metacrilato



**MX1148881** Silla

48cm x 114cm x 50cm

GRUPO muebles  
**INTERMOBEL**



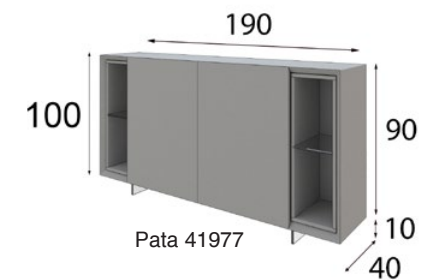

Aparador

**MX1130299**

190cm x 110cm x 40cm

Extra 4 Focos Led

Extra Cajonera Interior

\* **Patas de metacrilato**

GRUPO **muebles**  
**INTERMOBEL**

### **ACABADOS a elegir:**

Cualquiera de nuestros acabados mate y metalizados.

Tapizados a elegir en cualquier tejido de nuestra carta de acabados

Los acabados en alto brillo tienen un incremento del 25% (10% solo frentes). No disponible en partes metálicas.





muebles  
**INTERMOBEL**





Pata 41977

Medidas Mueble TV Disponibles

**MX1141001** 150cm x 60cm x 40cm

**MX1141000** 180cm x 60cm x 40cm

Extra 1 Focos Led

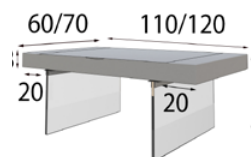

\* Patas de metacrilato

Medidas Mesa de Centro

**MX1130348** 110cm x 45cm x 60cm ( elevable )

**MX1130349** 120cm x 45cm x 70cm ( elevable )

**MX1130346** 110cm x 45cm x 60cm ( fija )

**MX1130347** 120cm x 45cm x 70cm ( fija )



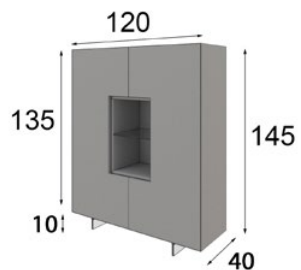

Pata 41977

Vajillero

**MX1141460**

120cm x 145cm x 40cm

Extra 3 Focos Led

\* Patas de metacrilato

GRUPO muebles  
**INTERMOBEL**

### ACABADOS a elegir:

Cualquiera de nuestros acabados mate y metalizados.

Tapizados a elegir en cualquier tejido de nuestra carta de acabados

Los acabados en alto brillo tienen un incremento del 25% (10% solo frentes). No disponible en partes metálicas.







**MX11**

**INTERMOBEL**

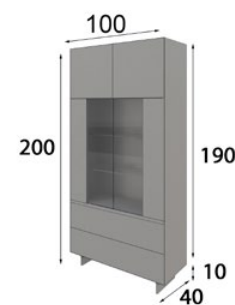

Pata 41977



Pata 41977



Vitrina

**MX1130292**

100cm x 200cm x 40cm

Extra 2 Focos Led

\* Patas de metacrilato



Vitrina

**MX1130291**

100cm x 200cm x 40cm

Extra 2 Focos Led

\* Patas de metacrilato













**MX12**

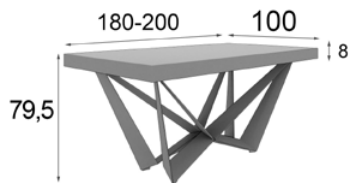

Medidas Mesa Disponibles

**MX1241131** 180cm x 79,5cm x 100cm

**MX1241132** 200cm x 79,5cm x 100cm

Extra Sistema Extensible 50cm

Altura 82,5cm



**MX1240816** Silla

70cm x 85cm x 65cm

muebles  
**GRUPO INTERMOBEL**



# MX12

muebles  
**INTERMOBEL**

## ACABADOS a elegir:

Cualquiera de nuestros acabados mate y metalizados.

Tapizados a elegir en cualquier tejido de nuestra carta de acabados

Los acabados en alto brillo tienen un incremento del 25% (10% solo frentes). No disponible en partes metálicas.

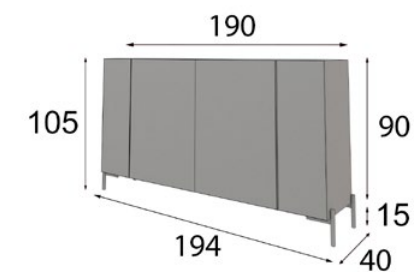

Pata 41969 Lleva plata central

Aparador

**MX1230304**

194cm x 105cm x 40cm Extra

4 Focos Led

Extra Cajonera Interior



# MX12

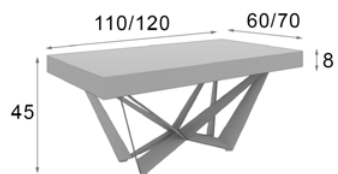

## Medidas Mesa de Centro Disponibles

**MX1249284** 110cm x 45cm x 60cm ( fija )

**MX1249285** 120cm x 45cm x 70cm ( fija )

**MX1249286** 110cm x 45cm x 60cm ( elevable )

**MX1249287** 120cm x 45cm x 70cm ( elevable )

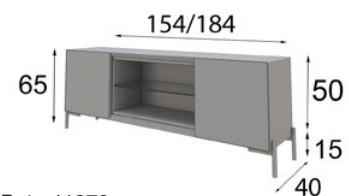

## Medidas Mueble TV Disponibles

**MX1241001** 150cm x 65cm x 40cm

**MX1241000** 180cm x 65cm x 40cm

Extra 1 Focos Led

Pata 41978

Los muebles de más de 180cm llevan una pata central de refuerzo **Pata 41969**

muebles  
**INTERMOBEL**





## ACABADOS a elegir:

Cualquiera de nuestros acabados mate y metalizados.

Tapizados a elegir en cualquier tejido de nuestra carta de acabados

Los acabados en alto brillo tienen un incremento del 25% (10% solo frentes). No disponible en partes metálicas.

GRUP m u e b l e s  
**INTERMOBEL**

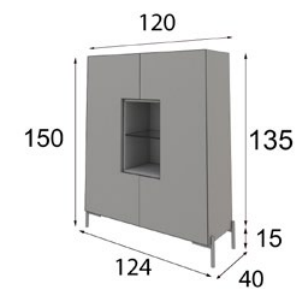

Pata 41978



Vajillero

**MX1241460**

124cm x 150cm x 40cm

Extra 3 Focos Led



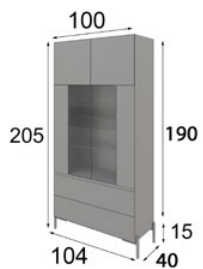

Pata 41978



Vitrina

**MX1230292**

100cm x 205cm x 40cm

Extra 2 Focos Led

muebles  
**INTERMOBEL**

### ACABADOS a elegir:

Cualquiera de nuestros acabados mate y metalizados.

Tapizados a elegir en cualquier tejido de nuestra carta de acabados

Los acabados en alto brillo tienen un incremento del 25% (10% solo frentes). No disponible en partes metálicas.





# MX12

muebles  
GRUPO **INTERMOBEL**



Pata 41978

Vitrina

**MX1230291**

100cm x 205cm x 40cm

Extra 2 Focos Led



# MX13

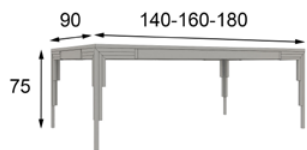

### Medidas Mesa Disponibles

**MX1330350** 140cm x 75cm x 90cm

**MX1330351** 160cm x 75cm x 90cm

**MX1330352** 180cm x 75cm x 90cm

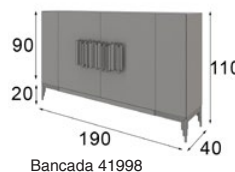

### Aparador

**MX1341075** 190cm x 110cm x 40cm

Extra Cajonera Interior

Extra 4 Focos Led



**MX1340176** Silla

48cm x 110cm x 57cm





## MX13

### ACABADOS a elegir:

Cualquiera de nuestros acabados mate y metalizados.

Tapizados a elegir en cualquier tejido de nuestra carta de acabados

Los acabados en alto brillo tienen un incremento del 25% (10% solo frentes). No disponible en partes metálicas.

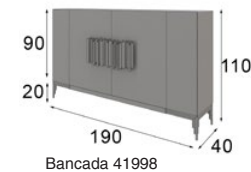

### Aparador

**MX1341075** 190cm x 110cm x 40cm

Extra Cajonera Interior

Extra 4 Focos Led





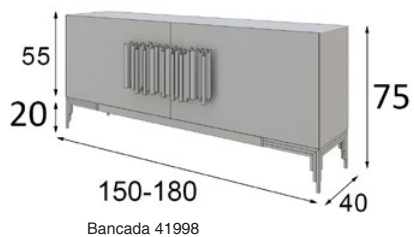

#### Medidas Mueble TV Disponibles

**MX1341011** 150cm x 75cm x 40cm

**MX1341010** 180cm x 75cm x 40cm

Extra 2 Focos Led



#### Medidas Mesa de Centro

**MX1330340** 110cm x 40cm x 60cm ( fija )

**MX1330341** 120cm x 40cm x 70cm ( fija )



## ACABADOS a elegir:

Cualquiera de nuestros acabados mate y metalizados.

Tapizados a elegir en cualquier tejido de nuestra carta de acabados

Los acabados en alto brillo tienen un incremento del 25% (10% solo frentes). No disponible en partes metálicas.

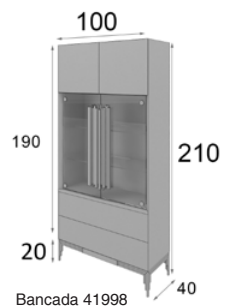

Vitrina

**MX1330309**

100cm x 210cm x 40cm

Extra 2 Focos Led

muebles  
**INTERMOBEL**





MX14

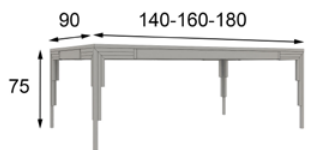

Medidas Mesa Disponibles

**MX1430350** 140cm x 75cm x 90cm

**MX1430351** 160cm x 75cm x 90cm

**MX1430352** 180cm x 75cm x 90cm

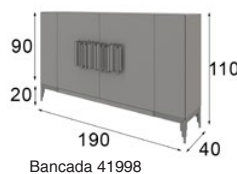

Aparador

**MX1441075** 190cm x 110cm x 40cm

Extra Cajonera Interior

Extra 4 Focos Led



**MX1440176** Silla

48cm x 110cm x 57cm





**MX14**

muebles  
**INTERMOBEL**

**ACABADOS a elegir:**

Cualquiera de nuestros acabados mate y metalizados.

Tapizados a elegir en cualquier tejido de nuestra carta de acabados

Los acabados en alto brillo tienen un incremento del 25% (10% solo frentes). No disponible en partes metálicas.





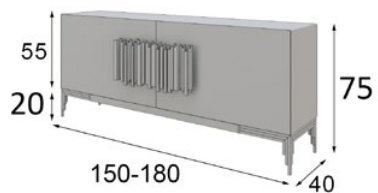

Medidas Mueble TV Disponibles

**MX1441011** 150cm x 75cm x 40cm

**MX1441010** 180cm x 75cm x 40cm

Extra 2 Focos Led

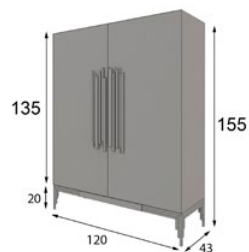

Vajillero

**MX1441464**

120cm x 155cm x 43cm

Extra 2 Focos Led

Extra Cajonera Interior

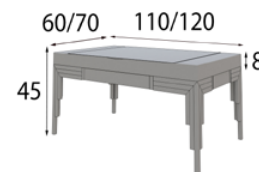

Medidas Mesa de Centro

**MX1430336** 110cm x 45cm x 60cm ( fija )

**MX1430337** 120cm x 45cm x 70cm ( fija )

**MX1430342** 110cm x 45cm x 60cm ( elevable )

**MX1430343** 120cm x 45cm x 70cm ( elevable )





# MX14

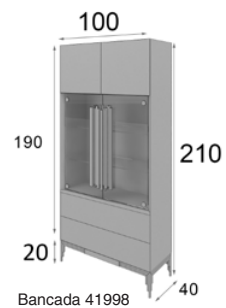

Vitrina

**MX1430309**

100cm x 210cm x 40cm

Extra 2 Focos Led

GRUPO muebles  
**INTERMOBEL**

## ACABADOS a elegir:

Cualquiera de nuestros acabados mate y metalizados.

Tapizados a elegir en cualquier tejido de nuestra carta de acabados

Los acabados en alto brillo tienen un incremento del 25% (10% solo frentes). No disponible en partes metálicas.







GRUPO muebles  
**INTERMOBEL**

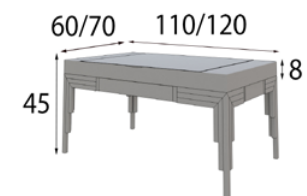

Medidas Mesa de Centro

**MX1430336** 110cm x 45cm x 60cm ( fija )

**MX1430337** 120cm x 45cm x 70cm ( fija )

**MX1430342** 110cm x 45cm x 60cm ( elevable )

**MX1430343** 120cm x 45cm x 70cm ( elevable )







**ACABADOS a elegir:**

Cualquiera de nuestros acabados mate y metalizados.

Tapizados a elegir en cualquier tejido de nuestra carta de acabados.

Los acabados en alto brillo tienen un incremento del 25%. No disponible en partes metálicas.

**Silla MX40814**

66cm x 84cm x 60cm





**MX40815 Silla**

60cm x92cm x67cm

**ACABADOS a elegir:**

Cualquiera de nuestros acabados mate y metalizados.

Tapizados a elegir en cualquier tejido de nuestra carta de acabados.

Los acabados en alto brillo tienen un incremento del 25% . No disponible en partes metálicas.





**ACABADOS a elegir:**

Cualquiera de nuestros acabados mate y metalizados.

Tapizados a elegir en cualquier tejido de nuestra carta de acabados.

Los acabados en alto brillo tienen un incremento del 25%. No disponible en partes metálicas.



**MX40816 Silla**

70cm x 85cm x 65cm





Silla **MX40817**

60cm x 92cm x 65cm

**ACABADOS a elegir:**

Cualquiera de nuestros acabados mate y metalizados.

Tapizados a elegir en cualquier tejido de nuestra carta de acabados.

Los acabados en alto brillo tienen un incremento del 25% . No disponible en partes metálicas.





**ACABADOS a elegir:**

Cualquiera de nuestros acabados mate y metalizados.

Tapizados a elegir en cualquier tejido de nuestra carta de acabados.

Los acabados en alto brillo tienen un incremento del 25%. No disponible en partes metálicas.



**MX40818 Silla**

65cm x 89cm x 65cm





**MX40819 Silla**

64cm x 82cm x 57cm

**ACABADOS a elegir:**

Cualquiera de nuestros acabados mate y metalizados.

Tapizados a elegir en cualquier tejido de nuestra carta de acabados.

Los acabados en alto brillo tienen un incremento del 25% . No disponible en partes metálicas.





**ACABADOS a elegir:**

Cualquiera de nuestros acabados mate y metalizados.

Tapizados a elegir en cualquier tejido de nuestra carta de acabados.

Los acabados en alto brillo tienen un incremento del 25%. No disponible en partes metálicas.



**MX40820 Silla**

64cm x 82cm x 57cm





**MX40821 Silla**

70cm x86cm x55cm



**ACABADOS a elegir:**

Cualquiera de nuestros acabados mate y metalizados.

Tapizados a elegir en cualquier tejido de nuestra carta de acabados.

Los acabados en alto brillo tienen un incremento del 25% . No disponible en partes metálicas.





**ACABADOS a elegir:**

Cualquiera de nuestros acabados mate y metalizados.

Tapizados a elegir en cualquier tejido de nuestra carta de acabados.

Los acabados en alto brillo tienen un incremento del 25% . No disponible en partes metálicas.



Silla MX40822

70cm x85cm x55cm



# COMPOSICIONES TV

## perseverancia

cada desafío ha marcado poco a poco la personalidad de la firma. El esfuerzo diario y constante ha forjado lo que somos hoy en día. Por esta razón, continuamos creciendo mientras trabajamos en lo que nos apasiona. Llevar nuestra esencia a cada rincón de tu hogar.



# MX15

## ACABADOS a elegir:

Cualquiera de nuestros acabados mate y metalizados.

Los acabados en alto brillo tienen un incremento del 25% (10% solo frentes). No disponible en partes metálicas.

## \*Estante Opcional

Sistema Focos Led Opcional:

- 1 Foco
- 2 Focos
- 3 Focos
- 4 Focos

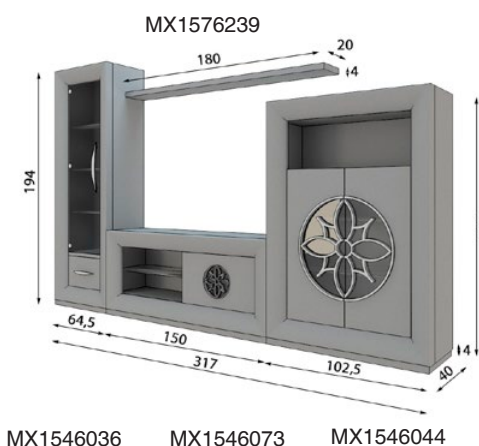

\* Todos los estantes interiores son de cristal transparente. Tiradores y Roseta en cromado.



# MX16

## ACABADOS a elegir:

Cualquiera de nuestros acabados mate y metalizados.

Los acabados en alto brillo tienen un incremento del 25% (10% solo frentes). No disponible en partes metálicas.

## \*Estante Opcional

Sistema Focos Led Opcional:

- 1 Foco
- 2 Focos
- 3 Focos
- 4 Focos



\* Todos los estantes interiores son de cristal transparente. Tiradores y Roseta en cromado.

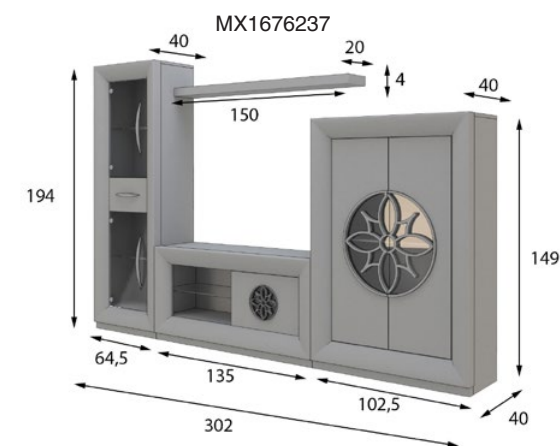



# MX17

## ACABADOS a elegir:

Cualquiera de nuestros acabados mate y metalizados.

Los acabados en alto brillo tienen un incremento del 25% (10% solo frentes). No disponible en partes metálicas.

## \*Estante Opcional

Sistema Focos Led Opcional:

- 1 Foco
- 2 Focos
- 3 Focos
- 4 Focos

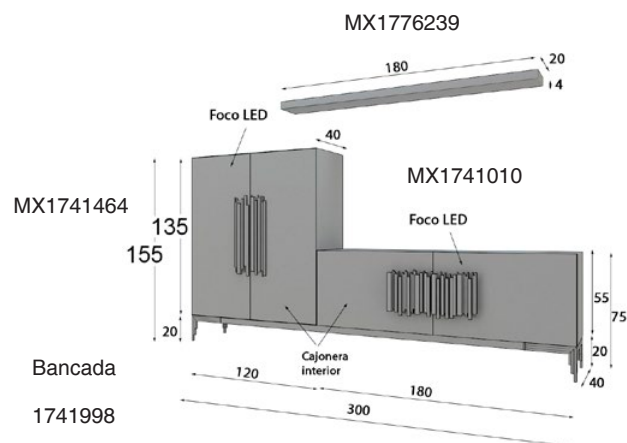



MX17

GRUPPO  
**INTERMOBEL**





MX17



\* Vajillero Estandar lleva 2 estantes de cristal y con set de 2 cajones lleva sólo 1 estante de cristal



# MX17

## ACABADOS a elegir:

Cualquiera de nuestros acabados mate y metalizados.

Los acabados en alto brillo tienen un incremento del 25% (10% solo frentes). No disponible en partes metálicas.

## \*Estante Opcional

Sistema Focos Led Opcional:

- 1 Foco
- 2 Focos
- 3 Focos
- 4 Focos

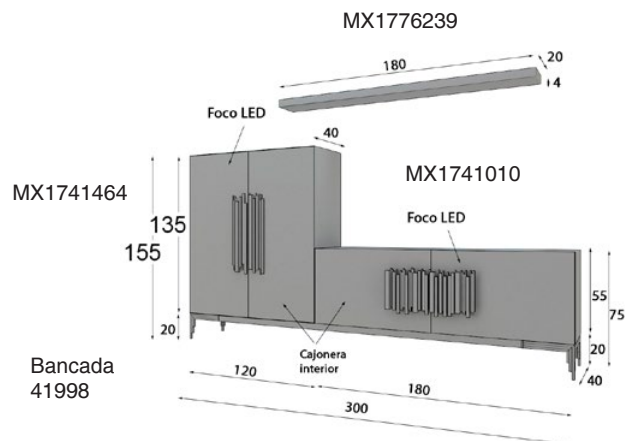

Cajonera Opcional  
Cajonera Interior Vajillero  
Cajonera Interior TV

GRUPO muebles  
**INTERMOBEL**

\* TV Disponible en 150cm ( Ref. 41011) al mismo coste  
\* Todos los estantes interiores son de cristal transparente









# MX18

## ACABADOS a elegir:

Cualquiera de nuestros acabados mate y metalizados.

Los acabados en alto brillo tienen un incremento del 25% (10% solo frentes). No disponible en partes metálicas.

## \*Estante Opcional

Sistema Focos Led Opcional:

- 1 Foco
- 2 Focos
- 3 Focos
- 4 Focos

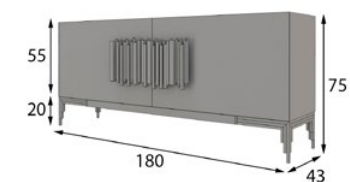

MX1841010

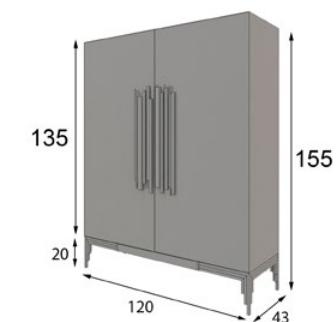

MX1841464

\* TV Disponible en 150cm ( Ref. 41011 ) al mismo coste

\* Todos los estantes interiores son de cristal transparente





\* Vajillero Estandar lleva 2 estantes de cristal  
y con set de 2 cajones lleva sólo 1 estante de cristal

Cajonera Opcional

Cajonera Interior Vajillero

Cajonera Interior TV

**MX18**



### ACABADOS a elegir:

Cualquiera de nuestros acabados  
mate y metalizados.

Los acabados en alto brillo tienen  
un incremento del 25% (10% solo  
frentes). No disponible en partes  
metálicas.







# MX19

## ACABADOS a elegir:

Cualquiera de nuestros acabados mate y metalizados.

Los acabados en alto brillo tienen un incremento del 25% (10% solo frentes). No disponible en partes metálicas.

## \*Estante Opcional

Sistema Focos Led Opcional:

- 1 Foco
- 2 Focos
- 3 Focos
- 4 Focos

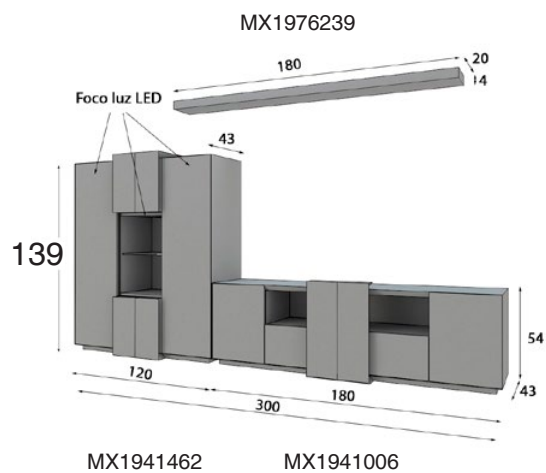

GRUPO **INTERMOBEL**

- \* TV Disponible en 150cm ( Ref. 41007 ) al mismo coste
- \* Todos los estantes interiores son de cristal transparente



MX19



GRUPPO  
MULTI  
**INTERMOBEL**









# MX19

## ACABADOS a elegir:

Cualquiera de nuestros acabados mate y metalizados.

Los acabados en alto brillo tienen un incremento del 25% (10% solo frentes). No disponible en partes metálicas.

## \*Estante Opcional

Sistema Focos Led Opcional:

- 1 Foco
- 2 Focos
- 3 Focos
- 4 Focos

MX1976239

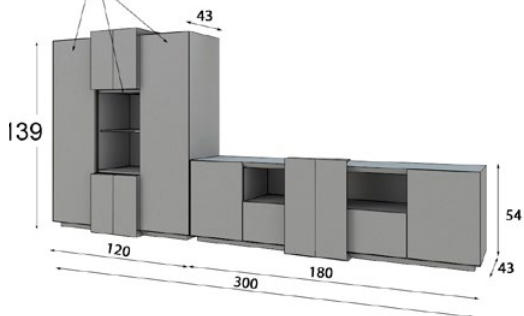
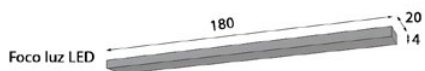

MX1941462

MX1941006



GRUP m u e b l e s  
**INTERMOBEL**

\* TV Disponible en 150cm ( Ref. 41007 ) al mismo coste

\* Todos los estantes interiores son de cristal transparente





muebles  
**INTERMOBEL**

**MX19**





# MX20

## ACABADOS a elegir:

Cualquiera de nuestros acabados mate y metalizados.

Los acabados en alto brillo tienen un incremento del 25% (10% solo frentes). No disponible en partes

## \*Estante Opcional

Sistema Focos Led Opcional:

- 1 Foco
- 2 Focos
- 3 Focos
- 4 Focos

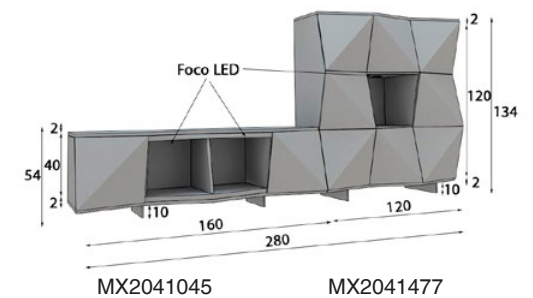







# MX21

## ACABADOS a elegir:

Cualquiera de nuestros acabados mate y metalizados.

Los acabados en alto brillo tienen un incremento del 25% (10% solo frentes). No disponible en partes metálicas.

## \*Estante Opcional

Sistema Focos Led Opcional:

- 1 Foco
- 2 Focos
- 3 Focos
- 4 Focos

Extra iluminación zócalo Led 90p

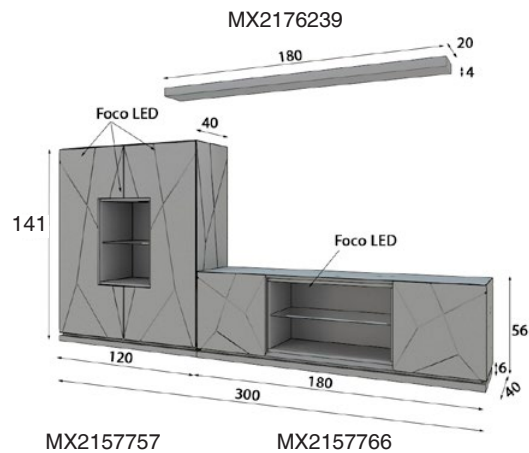

GRUPO **INTERMOBEL**

\* TV Disponible en 150cm al mismo coste

\* Todos los estantes interiores son de cristal transparente





muebles  
**INTERMOBEL**

**MX21**



# MX21

## ACABADOS a elegir:

Cualquiera de nuestros acabados mate y metalizados.

Los acabados en alto brillo tienen un incremento del 25% (10% solo frentes). No disponible en partes metálicas.

## \*Estante Opcional

Sistema Focos Led Opcional:

- 1 Foco
- 2 Focos
- 3 Focos
- 4 Focos

Extra iluminación zócalo Led 90p

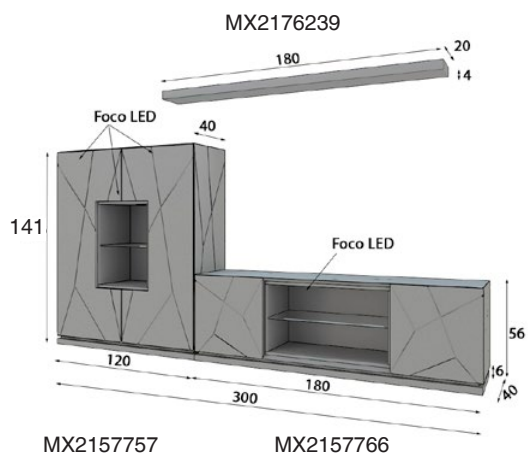

GRUPO muebles  
**INTERMOBEL**

\* TV Disponible en 150cm al mismo coste

\* Todos los estantes interiores son de cristal transparente









# MX22

## ACABADOS a elegir:

Cualquiera de nuestros acabados mate y metalizados.

Los acabados en alto brillo tienen un incremento del 25% (10% solo frentes). No disponible en partes metálicas.

## \*Estante Opcional

Sistema Focos Led Opcional:

- 1 Foco
- 2 Focos
- 3 Focos
- 4 Focos

Extra iluminación zócalo Led 90p

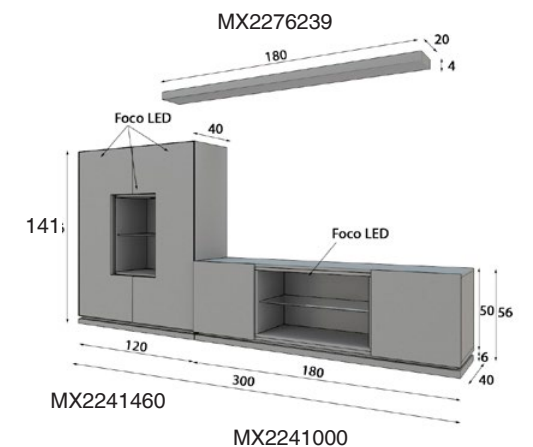

- \* TV Disponible en 150cm ( Ref. 41001 ) al mismo coste
- \* Todos los estantes interiores son de cristal transparente





MX22



# MX22

## ACABADOS a elegir:

Cualquiera de nuestros acabados mate y metalizados.

Los acabados en alto brillo tienen un incremento del 25% (10% solo frentes). No disponible en partes metálicas.



GRUPO **muebles**  
**INTERMOBEL**



# MX23

## ACABADOS a elegir:

Cualquiera de nuestros acabados mate y metalizados.

Los acabados en alto brillo tienen un incremento del 25% (10% solo frentes). No disponible en partes metálicas.

## \*Estante Opcional

Sistema Focos Led Opcional:

- 1 Foco
- 2 Focos
- 3 Focos
- 4 Focos

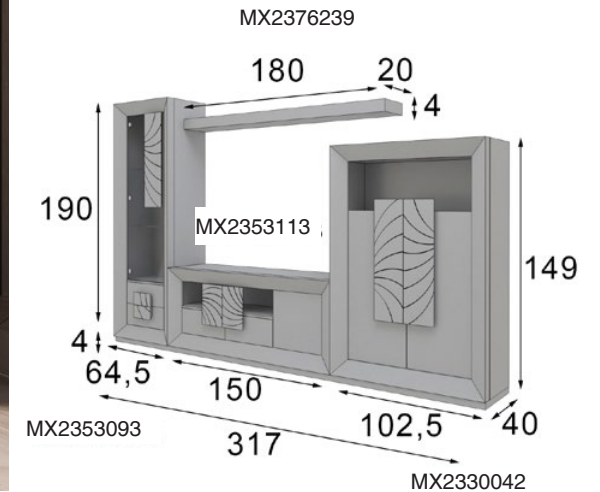

\* Todos los estantes interiores son de cristal transparente



# MX24

## ACABADOS a elegir:

Cualquiera de nuestros acabados mate y metalizados.

Los acabados en alto brillo tienen un incremento del 25% (10% solo frentes). No disponible en partes metálicas.

## \*Estante Opcional

Sistema Focos Led Opcional:

1 Foco

2 Focos

3 Focos

4 Focos

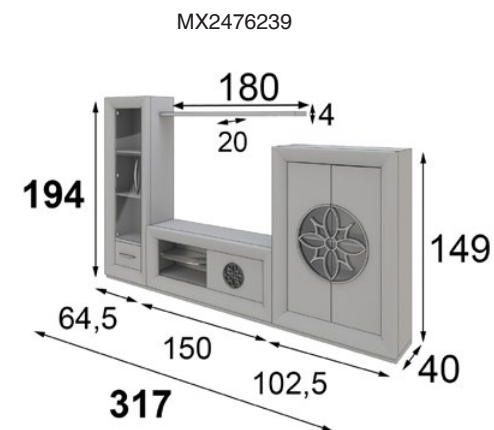

\* Todos los estantes interiores son de cristal transparente. Tiradores y Roseta en cromado.

MX2446036 MX2446073 MX2446046





# MX25

## ACABADOS a elegir:

Cualquiera de nuestros acabados mate y metalizados.

Los acabados en alto brillo tienen un incremento del 25% (10% solo frentes). No disponible en partes metálicas.

## \*Estante Opcional

Sistema Focos Led Opcional:

- 1 Foco
- 2 Focos
- 3 Focos
- 4 Focos

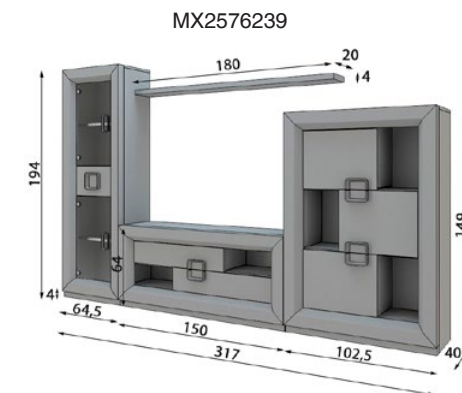

\* Todos los estantes interiores son de cristal transparente



MX26







# MX26

## ACABADOS a elegir:

Cualquiera de nuestros acabados mate y metalizados.

Los acabados en alto brillo tienen un incremento del 25% (10% solo frentes). No disponible en partes metálicas.

## \*Estante Opcional

Sistema Focos Led Opcional:

- 1 Foco
- 2 Focos
- 3 Focos
- 4 Focos

Cajonera Opcional

Cajonera Interior TV

\* Todos los estantes interiores son de cristal transparente

GRUPO muebles  
**INTERMOBEL**

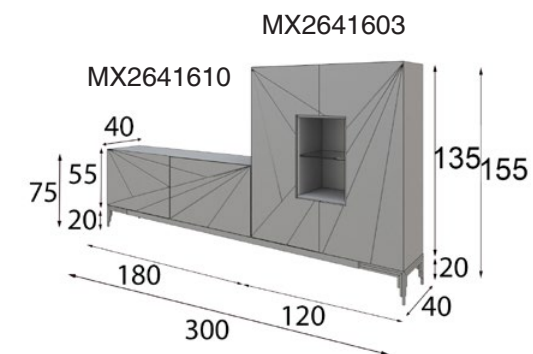

Bancada 41998



MX27





# MX27

## ACABADOS a elegir:

Cualquiera de nuestros acabados mate y metalizados.

Los acabados en alto brillo tienen un incremento del 25% (10% solo frentes). No disponible en partes metálicas.

## \*Estante Opcional

Sistema Focos Led Opcional:

- 1 Foco
- 2 Focos
- 3 Focos
- 4 Focos

Cajonera Opcional

Cajonera Interior TV

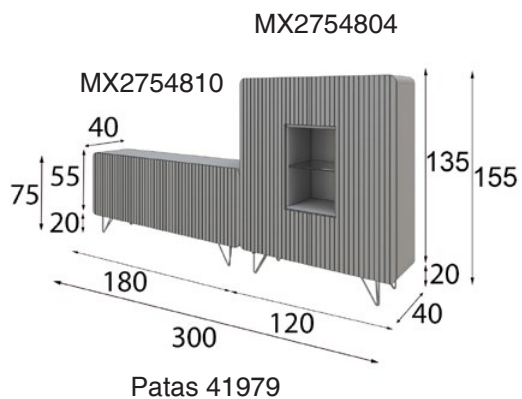



MX28



GRUPPO **INTERMOBEL**





## MX28

### ACABADOS a elegir:

Cualquiera de nuestros acabados mate y metalizados.

Los acabados en alto brillo tienen un incremento del 25% (10% solo frentes). No disponible en partes metálicas.

### \*Estante Opcional

Sistema Focos Led Opcional:

- 1 Foco
- 2 Focos
- 3 Focos
- 4 Focos

\* Todos los estantes interiores son de cristal transparente

GRUP m u e d i e s  
**INTERMOBEL**

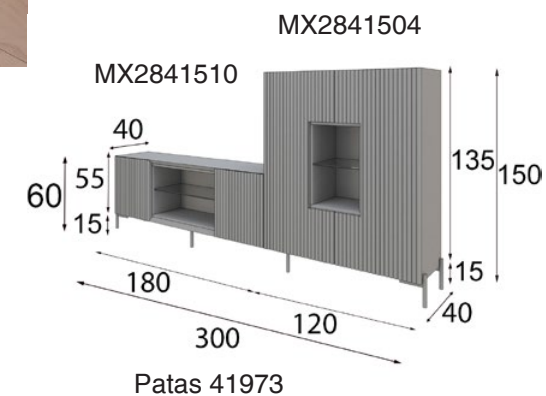



MX29





# MX29

## ACABADOS a elegir:

Cualquiera de nuestros acabados mate y metalizados.

Los acabados en alto brillo tienen un incremento del 25% (10% solo frentes). No disponible en partes metálicas.

## \*Estante Opcional

Sistema Focos Led Opcional:

- 1 Foco
- 2 Focos
- 3 Focos
- 4 Focos

Cajonera Opcional

Cajonera Interior TV

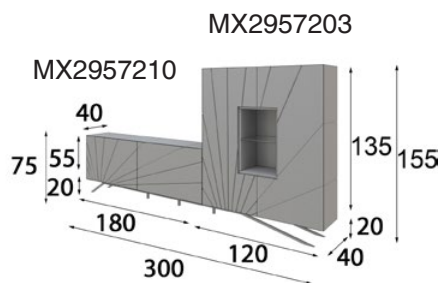

Bancada 41971





# CONSOLAS DE ENTRADA

## superación

la continua mejora tanto en diseños como en procesos productivos, nos ha permitido generar una marca auténtica y de gran personalidad. Apostando siempre por la originalidad y adaptabilidad a las necesidades del mercado.





# MX30

muebles  
**INTERMOBEL**

## MEDIDAS CONSOLA A ELEGIR SIN COSTE AÑADIDO

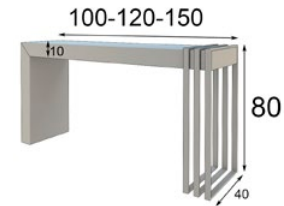

**MX3040050** 100cm x 80cm x 40cm ( 1 Cajón )

**MX3040051** 120cm x 80cm x 40cm ( 1 Cajón )

**MX3040052** 150cm x 80cm x 40cm ( 1 Cajón )

## MEDIDAS ESPEJOS A ELEGIR SIN COSTE AÑADIDO

60-80-100-120 ø

Medidas Espejo Metálico Medidas Disponibles



**MX58531** 60cm x 60cm x 6cm

**MX58527** 80cm x 80cm x 6cm

**MX58528** 100cm x 100cm x 6cm

**MX58529** 120cm x 120cm x 6cm

## ACABADOS a elegir:

Cualquiera de nuestros acabados mate y metalizados.

Los acabados en alto brillo tienen un incremento del 25% (10% solo frentes). No disponible en partes metálicas.

**PUEDA COMBINAR ESTA CONSOLA CON CUALQUIERA DE LOS ESPEJOS QUE APARECEN EN LA COLECCIÓN**



MX30



muebles  
GRUPO **INTERMOBEL**







# MX31



## MEDIDAS CONSOLA A ELEGIR SIN COSTE AÑADIDO

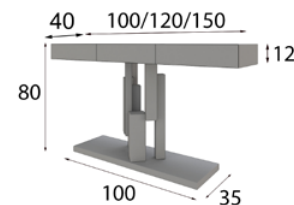

**MX3142328** 100cm x 80cm x 40cm ( 2 Cajones )

**MX3142329** 120cm x 80cm x 40cm ( 3 Cajones )

**MX3142330** 150cm x 80cm x 40cm ( 3 Cajones )

\* Imprescindible fijar consola a pared.

## MEDIDAS JUEGO ESPEJOS

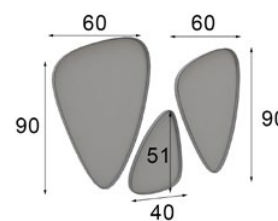

Juego de 3 espejos

**MX21035**

Espejo Suelto

**MX21036 Grande**

**MX21037 Pequeño**

## ACABADOS a elegir:

Cualquiera de nuestros acabados mate y metalizados.

Los acabados en alto brillo tienen un incremento del 25% (10% solo frentes). No disponible en partes metálicas.

**PUEDE COMBINAR ESTA CONSOLA CON CUALQUIERA DE LOS ESPEJOS QUE APARECEN EN LA COLECCIÓN**





**MX31**





# MX32

muebles  
**INTERMOBEL**

## MEDIDAS CONSOLA A ELEGIR SIN COSTE AÑADIDO

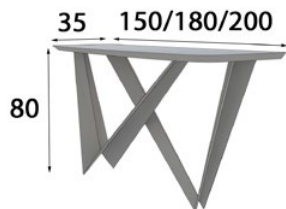

**MX3242316** 150cm x 80cm x 35cm

**MX3242317** 180cm x 80cm x 35cm

**MX3242318** 200cm x 80cm x 35cm

\* Imprescindible fijar consola a pared.

## MEDIDAS ESPEJOS A ELEGIR SIN COSTE AÑADIDO

60-80-100-120 Ø



Medidas Espejo Metálico Medidas Disponibles

**MX21052** 60cm x 60cm x 6cm

**MX21053** 80cm x 80cm x 6cm

**MX21054** 100cm x 100cm x 6cm

**MX21055** 120cm x 120cm x 6cm

## ACABADOS a elegir:

Cualquiera de nuestros acabados mate y metalizados.

Los acabados en alto brillo tienen un incremento del 25% (10% solo frentes). No disponible en partes metálicas.

**PUEDA COMBINAR ESTA CONSOLA CON CUALQUIERA DE LOS ESPEJOS QUE APARECEN EN LA COLECCIÓN**







muebles  
**INTERMOBEL**



**MX32**



MX33

muebles  
**INTERMOBEL**

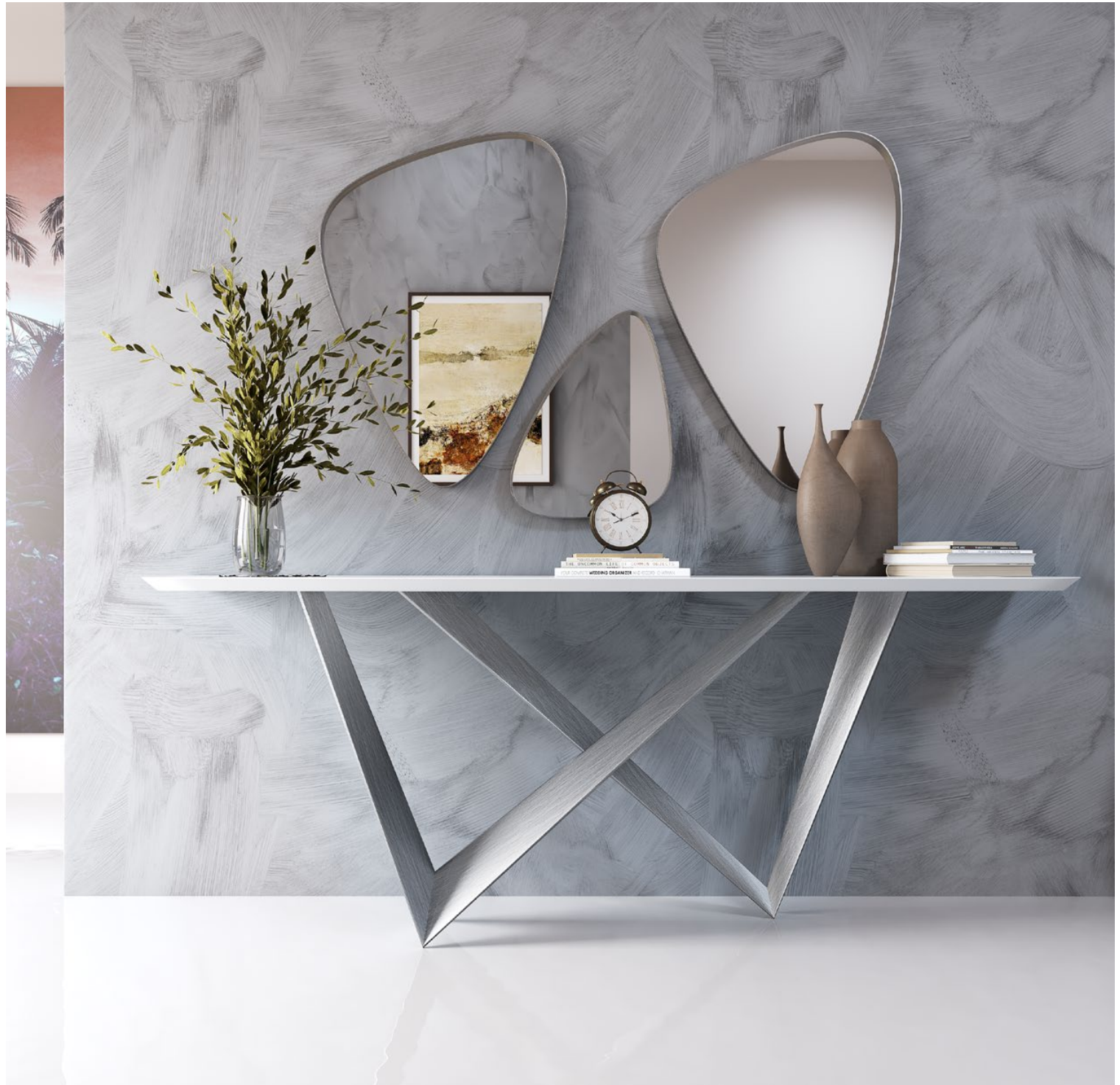



## MX33

### MEDIDAS CONSOLA A ELEGIR SIN COSTE AÑADIDO

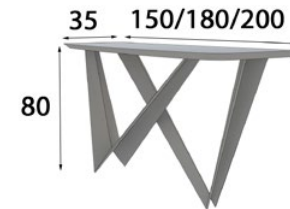

**MX3342316** 150cm x 80cm x 35cm

**MX3342317** 180cm x 80cm x 35cm

**MX3342318** 200cm x 80cm x 35cm

\* Imprescindible fijar consola a pared.

### MEDIDAS JUEGO ESPEJOS

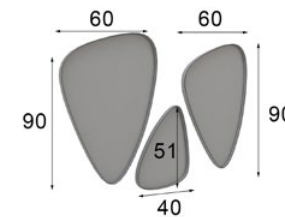

Juego de 3 espejos

**MX21035**

Espejo Suelto

**MX21036 Grande**

**MX21037 Pequeño**

### ACABADOS a elegir:

Cualquiera de nuestros acabados mate y metalizados.

Los acabados en alto brillo tienen un incremento del 25% (10% solo frentes). No disponible en partes metálicas.

**PUEDA COMBINAR ESTA CONSOLA CON CUALQUIERA DE LOS ESPEJOS QUE APARECEN EN LA COLECCIÓN**





# MX34

GRUP m u e b l e s  
**INTERMOBEL**

## MEDIDAS CONSOLA A ELEGIR SIN COSTE AÑADIDO

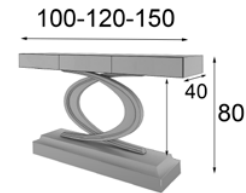

**MX3440000** 100cm x 80cm x 40cm ( 2 Cajones )

**MX3440001** 120cm x 80cm x 40cm ( 3 Cajones )

**MX3440002** 150cm x 80cm x 40cm ( 3 Cajones )

\* Imprescindible fijar consola a pared.

## MEDIDAS ESPEJOS A ELEGIR SIN COSTE AÑADIDO

60-80-100 Ø



Medidas Espejo Metálico Medidas Disponibles

**MX21030** 60cm x 60cm x 6cm

**MX21031** 80cm x 80cm x 6cm

**MX21032** 100cm x 100cm x 6cm

## ACABADOS a elegir:

Cualquiera de nuestros acabados mate y metalizados.

Los acabados en alto brillo tienen un incremento del 25% (10% solo frentes). No disponible en partes metálicas.

**PUEDA COMBINAR ESTA CONSOLA CON CUALQUIERA DE LOS ESPEJOS QUE APARECEN EN LA COLECCIÓN**





GRUPPO muebles  
**INTERMOBEL**



**MX34**



MX35

muebles  
**INTERMOBEL**







# MX35

GRUPO **INTERMOBEL**

## MEDIDAS CONSOLA A ELEGIR SIN COSTE AÑADIDO

100-120-150

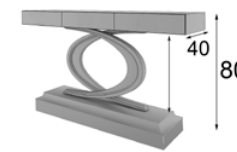

**MX3540000** 100cm x 80cm x 40cm ( 2 Cajones )

**MX3540001** 120cm x 80cm x 40cm ( 3 Cajones )

**MX3540002** 150cm x 80cm x 40cm ( 3 Cajones )

\* Imprescindible fijar consola a pared.

## MEDIDAS ESPEJOS A ELEGIR SIN COSTE AÑADIDO

60-80-100 Ø



Medidas Espejo Metálico Medidas Disponibles

**MX21030** 60cm x 60cm x 6cm

**MX21031** 80cm x 80cm x 6cm

**MX21032** 100cm x 100cm x 6cm

## ACABADOS a elegir:

Cualquiera de nuestros acabados mate y metalizados.

Los acabados en alto brillo tienen un incremento del 25% (10% solo frentes). No disponible en partes metálicas.

**PUEDA COMBINAR ESTA CONSOLA CON CUALQUIERA DE LOS ESPEJOS QUE APARECEN EN LA COLECCIÓN**





# MX36



## MEDIDAS CONSOLA A ELEGIR SIN COSTE AÑADIDO

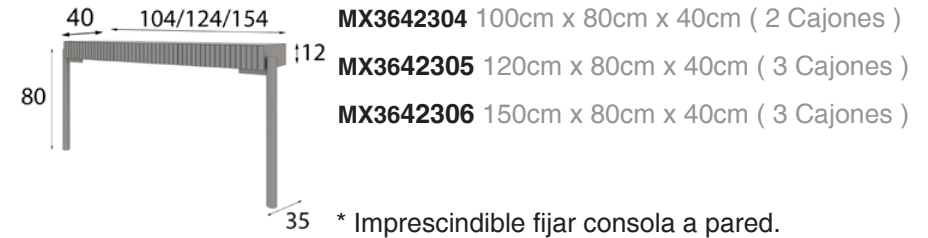

## MEDIDAS JUEGO ESPEJOS

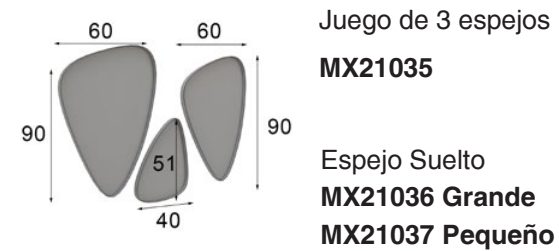

## ACABADOS a elegir:

Cualquiera de nuestros acabados mate y metalizados.

Los acabados en alto brillo tienen un incremento del 25% (10% solo frentes). No disponible en partes metálicas.

**PUEDE COMBINAR ESTA CONSOLA CON CUALQUIERA DE LOS ESPEJOS QUE APARECEN EN LA COLECCIÓN**





muebles  
**INTERMOBEL**

**MX36**





# MX37

muebles  
**INTERMOBEL**

## MEDIDAS CONSOLA A ELEGIR SIN COSTE AÑADIDO

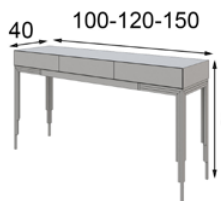

**MX3740250** 100cm x 80cm x 40cm ( 2 Cajones )

**MX3740251** 120cm x 80cm x 40cm ( 3 Cajones )

**MX3740252** 150cm x 80cm x 40cm ( 3 Cajones )

## MEDIDAS ESPEJOS A ELEGIR SIN COSTE AÑADIDO

60-80-100-120 ø



Medidas Espejo Metálico Medidas Disponibles

**MX58531** 60cm x 60cm x 6cm

**MX58527** 80cm x 80cm x 6cm

**MX58528** 100cm x 100cm x 6cm

**MX58529** 120cm x 120cm x 6cm

## ACABADOS a elegir:

Cualquiera de nuestros acabados mate y metalizados.

Los acabados en alto brillo tienen un incremento del 25% (10% solo frentes). No disponible en partes metálicas.

**PUEDA COMBINAR ESTA CONSOLA CON CUALQUIERA DE LOS ESPEJOS QUE APARECEN EN LA COLECCIÓN**







GRUPPO  
muebles  
**INTERMOBEL**

**MX37**







# MX38

muebles  
**INTERMOBEL**

## MEDIDAS CONSOLA A ELEGIR SIN COSTE AÑADIDO

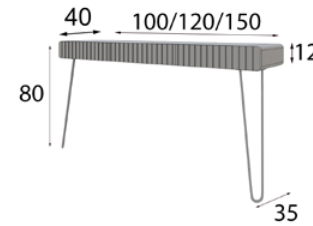

**MX3842300** 100cm x 80cm x 40cm ( 2 Cajones )

**MX3842301** 120cm x 80cm x 40cm ( 3 Cajones )

**MX3842302** 150cm x 80cm x 40cm ( 3 Cajones )

\* Imprescindible fijar consola a pared.

## MEDIDAS ESPEJOS A ELEGIR SIN COSTE AÑADIDO

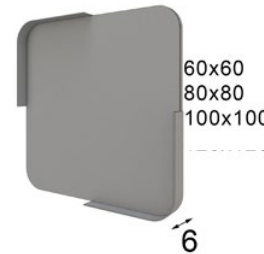

Medidas Espejo Metálico Medidas Disponibles

**MX21010** 60cm x 60cm x 6cm

**MX21011** 80cm x 80cm x 6cm

**MX21012** 100cm x 100cm x 6cm

## ACABADOS a elegir:

Cualquiera de nuestros acabados mate y metalizados.

Los acabados en alto brillo tienen un incremento del 25% (10% solo frentes). No disponible en partes metálicas.

**PUEDA COMBINAR ESTA CONSOLA CON CUALQUIERA DE LOS ESPEJOS QUE APARECEN EN LA COLECCIÓN**





**MX38**







**MX39**

GRUPO **INTERMOBEL**

**MEDIDAS CONSOLA A ELEGIR SIN COSTE AÑADIDO**

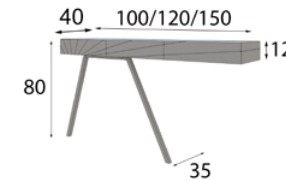

**MX3942308** 100cm x 80cm x 40cm ( 2 Cajones )

**MX3942309** 120cm x 80cm x 40cm ( 3 Cajones )

**MX3942310** 150cm x 80cm x 40cm ( 3 Cajones )

\* Imprescindible fijar consola a pared.

**MEDIDAS ESPEJOS A ELEGIR SIN COSTE AÑADIDO**

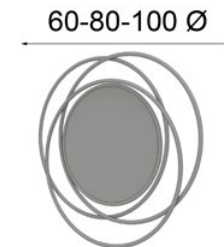

Medidas Espejo Metálico Medidas Disponibles

**MX21030** 60cm x 60cm x 6cm

**MX21031** 80cm x 80cm x 6cm

**MX21032** 100cm x 100cm x 6cm

**ACABADOS a elegir:**

Cualquiera de nuestros acabados mate y metalizados.

Los acabados en alto brillo tienen un incremento del 25% (10% solo frentes). No disponible en partes metálicas.

**PUEDA COMBINAR ESTA CONSOLA CON CUALQUIERA DE LOS ESPEJOS QUE APARECEN EN LA COLECCIÓN**









# MX40

GRUPO **INTERMOBEL**

## MEDIDAS CONSOLA A ELEGIR SIN COSTE AÑADIDO

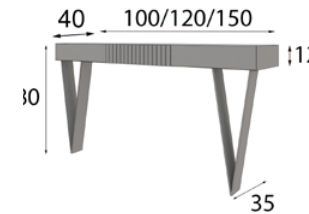

**MX4042312** 100cm x 80cm x 40cm ( 2 Cajones )

**MX4042313** 120cm x 80cm x 40cm ( 3 Cajones )

**MX4042314** 150cm x 80cm x 40cm ( 3 Cajones )

\* Imprescindible fijar consola a pared.

## MEDIDAS ESPEJOS A ELEGIR SIN COSTE AÑADIDO

60-80-100-120 Ø

Medidas Espejo Metálico Medidas Disponibles

**MX21052** 60cm x 60cm x 6cm

**MX21053** 80cm x 80cm x 6cm

**MX21054** 100cm x 100cm x 6cm

**MX21055** 120cm x 120cm x 6cm



## ACABADOS a elegir:

Cualquiera de nuestros acabados mate y metalizados.

Los acabados en alto brillo tienen un incremento del 25% (10% solo frentes). No disponible en partes metálicas.

**PUEDA COMBINAR ESTA CONSOLA CON CUALQUIERA DE LOS ESPEJOS QUE APARECEN EN LA COLECCIÓN**





**MX40**











# MX41



## MEDIDAS CONSOLA A ELEGIR SIN COSTE AÑADIDO

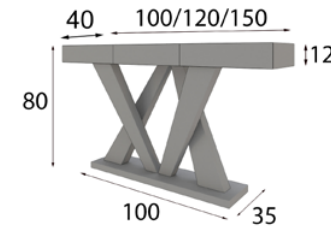

**MX4142320** 100cm x 80cm x 40cm ( 2 Cajones )

**MX4142321** 120cm x 80cm x 40cm ( 3 Cajones )

**MX4142322** 150cm x 80cm x 40cm ( 3 Cajones )

\* Imprescindible fijar consola a pared.

## MEDIDAS JUEGO ESPEJOS

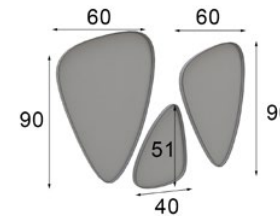

Juego de 3 espejos

**MX21035**

Espejo Suelto

**MX21036 Grande**

**MX21037 Pequeño**

## ACABADOS a elegir:

Cualquiera de nuestros acabados mate y metalizados.

Los acabados en alto brillo tienen un incremento del 25% (10% solo frentes). No disponible en partes metálicas.

**PUEDA COMBINAR ESTA CONSOLA CON CUALQUIERA DE LOS ESPEJOS QUE APARECEN EN LA COLECCIÓN**





## MX42

### MEDIDAS CONSOLA A ELEGIR SIN COSTE AÑADIDO

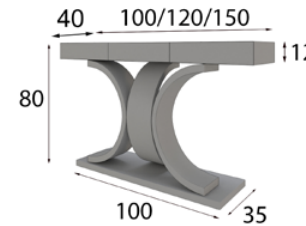

**MX4242324** 100cm x 80cm x 40cm ( 2 Cajones )

**MX4242325** 120cm x 80cm x 40cm ( 3 Cajones )

**MX4242326** 150cm x 80cm x 40cm ( 3 Cajones )

\* Imprescindible fijar consola a pared.

### MEDIDAS ESPEJOS A ELEGIR SIN COSTE AÑADIDO

60-80-100-120 Ø

Medidas Espejo Metálico Medidas Disponibles



**MX21052** 60cm x 60cm x 6cm

**MX21053** 80cm x 80cm x 6cm

**MX21054** 100cm x 100cm x 6cm

**MX21055** 120cm x 120cm x 6cm

### ACABADOS a elegir:

Cualquiera de nuestros acabados mate y metalizados.

Los acabados en alto brillo tienen un incremento del 25% (10% solo frentes). No disponible en partes metálicas.

**PUEDA COMBINAR ESTA CONSOLA CON CUALQUIERA DE LOS ESPEJOS QUE APARECEN EN LA COLECCIÓN**









# MX84

muebles  
**GRUPO INTERMOBEL**

## MEDIDAS CONSOLA A ELEGIR SIN COSTE AÑADIDO

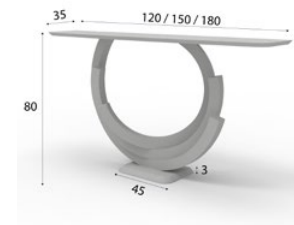

**MX8442333** 120cm x 80cm x 35cm

**MX8442334** 150cm x 80cm x 35cm

**MX8442335** 180cm x 80cm x 35cm

\* Imprescindible fijar consola a pared.

## MEDIDAS ESPEJOS A ELEGIR SIN COSTE AÑADIDO

60-80-100-120 Ø

Medidas Espejo Metálico Medidas Disponibles



**MX58531** 60cm x 60cm x 6cm

**MX58527** 80cm x 80cm x 6cm

**MX58528** 100cm x 100cm x 6cm

**MX58529** 120cm x 120cm x 6cm

## ACABADOS a elegir:

Cualquiera de nuestros acabados mate y metalizados.

Los acabados en alto brillo tienen un incremento del 25% (10% solo frentes). No disponible en partes metálicas.

**PUEDE COMBINAR ESTA CONSOLA CON CUALQUIERA DE LOS ESPEJOS QUE APARECEN EN LA COLECCIÓN**





muebles  
**GRUPO INTERMOBEL**

**MX84**





# MX85

muebles  
**INTERMOBEL**

## MEDIDAS CONSOLA A ELEGIR SIN COSTE AÑADIDO

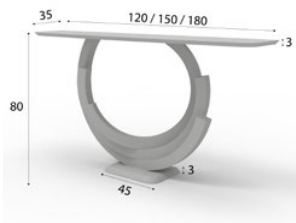

**MX8542333** 120cm x 80cm x 35cm

**MX8542334** 150cm x 80cm x 35cm

**MX8542335** 180cm x 80cm x 35cm

\* Imprescindible fijar consola a pared.

## MEDIDAS ESPEJOS A ELEGIR SIN COSTE AÑADIDO

60-80-100-120 Ø



Medidas Espejo Metálico Medidas Disponibles

**MX58531** 60cm x 60cm x 6cm

**MX58527** 80cm x 80cm x 6cm

**MX58528** 100cm x 100cm x 6cm

**MX58529** 120cm x 120cm x 6cm

## ACABADOS a elegir:

Cualquiera de nuestros acabados mate y metalizados.

Los acabados en alto brillo tienen un incremento del 25% (10% solo frentes). No disponible en partes metálicas.

**PUEDA COMBINAR ESTA CONSOLA CON CUALQUIERA DE LOS ESPEJOS QUE APARECEN EN LA COLECCIÓN**







muebles  
**INTERMOBEL**

**MX85**





MX86

muebles  
**INTERMOBEL**







**MX86**

GRUPO **muebles**  
**INTERMOBEL**

**MEDIDAS CONSOLA A ELEGIR SIN COSTE AÑADIDO**

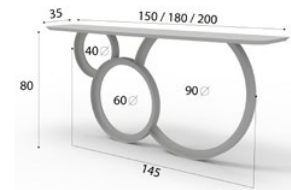

**MX8642338** 150cm x 80cm x 35cm

**MX8642339** 180cm x 80cm x 35cm

**MX8642340** 200cm x 80cm x 35cm

\* Imprescindible fijar consola a pared.

**MEDIDAS ESPEJOS A ELEGIR SIN COSTE AÑADIDO**

60-80-100-120 ø

Medidas Espejo Metálico Medidas Disponibles



**MX58531** 60cm x 60cm x 6cm

**MX58527** 80cm x 80cm x 6cm

**MX58528** 100cm x 100cm x 6cm

**MX58529** 120cm x 120cm x 6cm

**ACABADOS a elegir:**

Cualquiera de nuestros acabados mate y metalizados.

Los acabados en alto brillo tienen un incremento del 25% (10% solo frentes). No disponible en partes metálicas.

**PUEDA COMBINAR ESTA CONSOLA CON CUALQUIERA DE LOS ESPEJOS QUE APARECEN EN LA COLECCIÓN**





# MX87

muebles  
**INTERMOBEL**

## MEDIDAS CONSOLA A ELEGIR SIN COSTE AÑADIDO

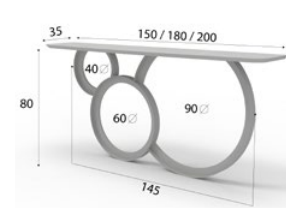

**MX8742338** 150cm x 80cm x 35cm

**MX8742339** 180cm x 80cm x 35cm

**MX8742340** 200cm x 80cm x 35cm

\* Imprescindible fijar consola a pared.

## MEDIDAS ESPEJOS A ELEGIR SIN COSTE AÑADIDO

60-80-100-120 Ø

Medidas Espejo Metálico Medidas Disponibles



**MX58531** 60cm x 60cm x 6cm

**MX58527** 80cm x 80cm x 6cm

**MX58528** 100cm x 100cm x 6cm

**MX58529** 120cm x 120cm x 6cm

## ACABADOS a elegir:

Cualquiera de nuestros acabados mate y metalizados.

Los acabados en alto brillo tienen un incremento del 25% (10% solo frentes). No disponible en partes metálicas.

**PUEDA COMBINAR ESTA CONSOLA CON CUALQUIERA DE LOS ESPEJOS QUE APARECEN EN LA COLECCIÓN**





**MX87**





# MX88

muebles  
**INTERMOBEL**

## MEDIDAS CONSOLA A ELEGIR SIN COSTE AÑADIDO

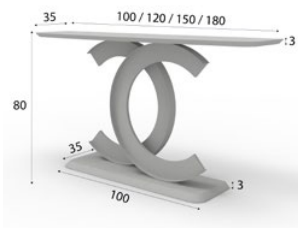

**MX8842342** 100cm x 80cm x 35cm

**MX8842343** 120cm x 80cm x 35cm

**MX8842344** 150cm x 80cm x 35cm

**MX8842345** 180cm x 80cm x 35cm

\* Imprescindible fijar consola a pared.

## MEDIDAS ESPEJOS A ELEGIR SIN COSTE AÑADIDO

60-80-100-120 ø

Medidas Espejo Metálico Medidas Disponibles



**MX58531** 60cm x 60cm x 6cm

**MX58527** 80cm x 80cm x 6cm

**MX58528** 100cm x 100cm x 6cm

**MX58529** 120cm x 120cm x 6cm

## ACABADOS a elegir:

Cualquiera de nuestros acabados mate y metalizados.

Los acabados en alto brillo tienen un incremento del 25% (10% solo frentes). No disponible en partes metálicas.

**PUEDA COMBINAR ESTA CONSOLA CON CUALQUIERA DE LOS ESPEJOS QUE APARECEN EN LA COLECCIÓN**







muebles  
**GRUPO INTERMOBEL**

**MX88**







**MX89**



**MEDIDAS CONSOLA A ELEGIR SIN COSTE AÑADIDO**

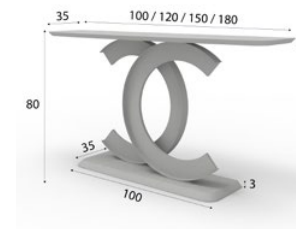

**MX8942342** 100cm x 80cm x 35cm

**MX8942343** 120cm x 80cm x 35cm

**MX8942344** 150cm x 80cm x 35cm

**MX8942345** 180cm x 80cm x 35cm

\* Imprescindible fijar consola a pared.

**MEDIDAS ESPEJOS A ELEGIR SIN COSTE AÑADIDO**

60-80-100-120 ø

Medidas Espejo Metálico Medidas Disponibles



**MX58531** 60cm x 60cm x 6cm

**MX58527** 80cm x 80cm x 6cm

**MX58528** 100cm x 100cm x 6cm

**MX58529** 120cm x 120cm x 6cm

**ACABADOS a elegir:**

Cualquiera de nuestros acabados mate y metalizados.

Los acabados en alto brillo tienen un incremento del 25% (10% solo frentes). No disponible en partes metálicas.

**PUUEEE COMBINAR ESTA CONSOLA CON CUALQUIERA DE LOS ESPEJOS QUE APARECEN EN LA COLECCIÓN**





muebles  
**INTERMOBEL**

**MX89**





MX90

muebles  
**INTERMOBEL**







# MX90



## MEDIDAS CONSOLA A ELEGIR SIN COSTE AÑADIDO

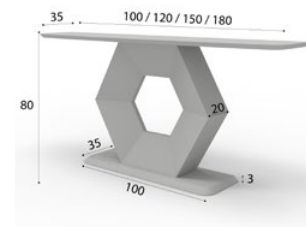

**MX9042347** 100cm x 80cm x 35cm

**MX9042348** 120cm x 80cm x 35cm

**MX9042349** 150cm x 80cm x 35cm

**MX9042350** 180cm x 80cm x 35cm

\* Imprescindible fijar consola a pared.

## MEDIDAS ESPEJOS A ELEGIR SIN COSTE AÑADIDO

60-80-100-120 ø



Medidas Espejo Metálico Medidas Disponibles

**MX58531** 60cm x 60cm x 6cm

**MX58527** 80cm x 80cm x 6cm

**MX58528** 100cm x 100cm x 6cm

**MX58529** 120cm x 120cm x 6cm

## ACABADOS a elegir:

Cualquiera de nuestros acabados mate y metalizados.

Los acabados en alto brillo tienen un incremento del 25% (10% solo frentes). No disponible en partes metálicas.

**PUEDA COMBINAR ESTA CONSOLA CON CUALQUIERA DE LOS ESPEJOS QUE APARECEN EN LA COLECCIÓN**





# MX91

GRUPO **INTERMOBEL**

## MEDIDAS CONSOLA A ELEGIR SIN COSTE AÑADIDO

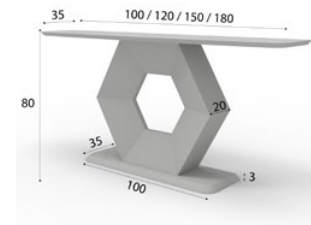

**MX9142347** 100cm x 80cm x 35cm

**MX9142348** 120cm x 80cm x 35cm

**MX9142349** 150cm x 80cm x 35cm

**MX9142350** 180cm x 80cm x 35cm

\* Imprescindible fijar consola a pared.

## MEDIDAS ESPEJOS A ELEGIR SIN COSTE AÑADIDO

60-80-100-120  $\varnothing$



Medidas Espejo Metálico Medidas Disponibles

**MX58531** 60cm x 60cm x 6cm

**MX58527** 80cm x 80cm x 6cm

**MX58528** 100cm x 100cm x 6cm

**MX58529** 120cm x 120cm x 6cm

## ACABADOS a elegir:

Cualquiera de nuestros acabados mate y metalizados.

Los acabados en alto brillo tienen un incremento del 25% (10% solo frentes). No disponible en partes metálicas.

**PUUEEDEE COMBINAR ESTA CONSOLA CON CUALQUIERA DE LOS ESPEJOS QUE APARECEN EN LA COLECCIÓN**





**MX91**









# TOCADORES DE MAQUILLAJE

MUEBLES  
**INTERMOBEL**

## trabajo en equipo

sin duda alguna, el valor más importante de nuestra compañía. La coordinación perfecta entre todos los integrantes del equipo hace realidad, día tras día, este maravilloso proyecto.



**ACABADOS a elegir:**

Cualquiera de nuestros acabados mate y metalizados.

Tapizados a elegir en cualquier tejido de nuestra carta de acabados

Los acabados en alto brillo tienen un incremento del 25% (10% solo frentes). No disponible en partes metálicas.



# MX93

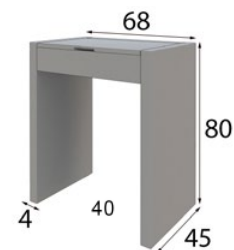

~~MX9342619~~

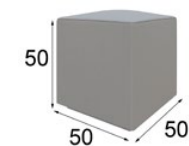

PUFF  
MX45364

muebles  
GRUPO **INTERMOBEL**







**ACABADOS a elegir:**

Cualquiera de nuestros acabados mate y metalizados.

Tapizados a elegir en cualquier tejido de nuestra carta de acabados

Los acabados en alto brillo tienen un incremento del 25% (10% solo frentes). No disponible en partes metálicas.



**MX43**

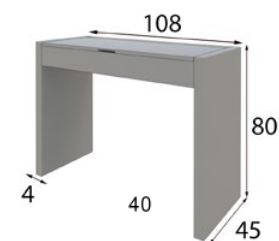

**TOCADOR**  
**MX4342503**

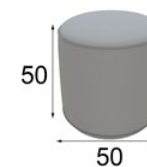

**PUFF**  
**MX45361**



# MX44

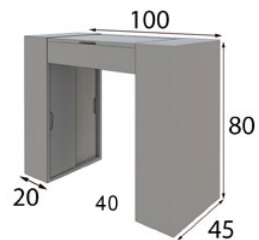

TOCADOR  
MX4442501

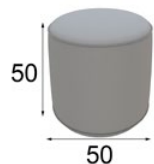

PUFF  
MX45361

muebles  
**INTERMOBEL**

\* Extra 2 focos Led



## ACABADOS a elegir:

Cualquiera de nuestros acabados mate y metalizados.

Tapizados a elegir en cualquier tejido de nuestra carta de acabados

Los acabados en alto brillo tienen un incremento del 25% (10% solo frentes). No disponible en partes metálicas.



# MX45

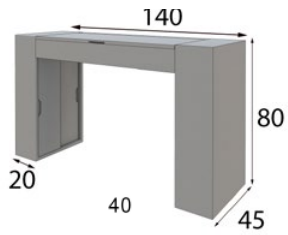

TOCADOR  
MX4542504

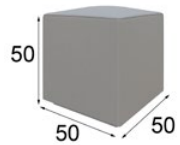

PUFF  
MX45364

\* Extra 2 focos Led



**ACABADOS a elegir:**

Cualquiera de nuestros acabados mate y metalizados.

Tapizados a elegir en cualquier tejido de nuestra carta de acabados

Los acabados en alto brillo tienen un incremento del 25% (10% solo frentes). No disponible en partes metálicas.



### ACABADOS a elegir:

Cualquiera de nuestros acabados mate y metalizados.

Tapizados a elegir en cualquier tejido de nuestra carta de acabados

Los acabados en alto brillo tienen un incremento del 25% (10% solo frentes).  
No disponible en partes metálicas.



## MX46

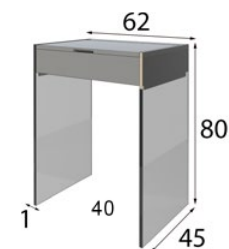

TOCADOR  
MX4642502

\* Patas de metacrilato

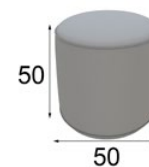

PUFF  
MX45361



### ACABADOS a elegir:

Cualquiera de nuestros acabados mate y metalizados.

Tapizados a elegir en cualquier tejido de nuestra carta de acabados

Los acabados en alto brillo tienen un incremento del 25% (10% solo frentes). No disponible en partes metálicas.



## MX47

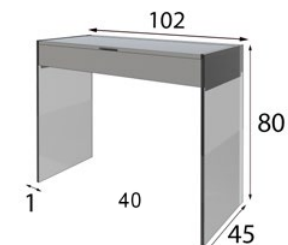

TOCADOR  
MX4742505

\* Patas de metacrilato

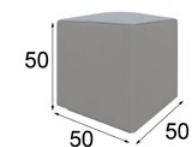

PUFF  
MX45364

muebles  
**GRUPO INTERMOBEL**







## MX48

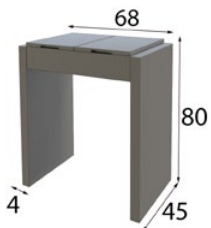

TOCADOR  
MX4842506

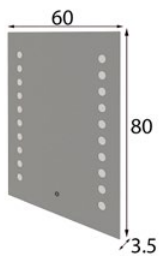

ESPEJO LED  
MX21080

### ACABADOS a elegir:

Cualquiera de nuestros acabados mate y metalizados.

Tapizados a elegir en cualquier tejido de nuestra carta de acabados

Los acabados en alto brillo tienen un incremento del 25% (10% solo frentes). No disponible en partes metálicas.



PUFF  
MX45364



### ACABADOS a elegir:

Cualquiera de nuestros acabados mate y metalizados.

Tapizados a elegir en cualquier tejido de nuestra carta de acabados

Los acabados en alto brillo tienen un incremento del 25% (10% solo frentes). No disponible en partes metálicas.

PUFF  
MX45361



## MX49

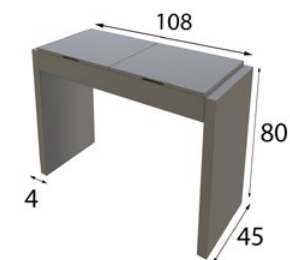

TOCADOR  
MX4942509

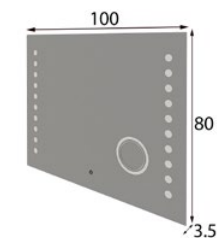

ESPEJO LED  
MX21081



# MX50

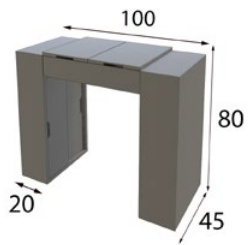

**TOCADOR**  
**MX5042507**

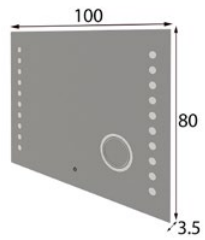

**ESPEJO LED**  
**MX21081**

\* Extra 2 focos Led



**ACABADOS a elegir:**

Cualquiera de nuestros acabados mate y metalizados.

Tapizados a elegir en cualquier tejido de nuestra carta de acabados

Los acabados en alto brillo tienen un incremento del 25% (10% solo frentes). No disponible en partes metálicas.

**PUFF**  
**MX45361**



# MX51

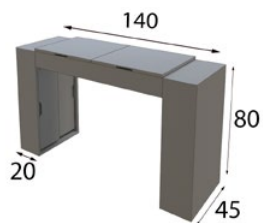

**TOCADOR**  
**MX5142510**

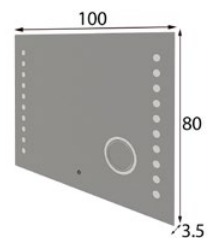

**ESPEJO LED**  
**MX21081**

\* Extra 2 focos Led



**ACABADOS a elegir:**

Cualquiera de nuestros acabados mate y metalizados.

Tapizados a elegir en cualquier tejido de nuestra carta de acabados

Los acabados en alto brillo tienen un incremento del 25% (10% solo frentes). No disponible en partes metálicas.

**PUFF**  
**MX45361**



### ACABADOS a elegir:

Cualquiera de nuestros acabados mate y metalizados.

Tapizados a elegir en cualquier tejido de nuestra carta de acabados

Los acabados en alto brillo tienen un incremento del 25% (10% solo frentes). No disponible en partes metálicas.



PUFF  
MX45361



## MX52

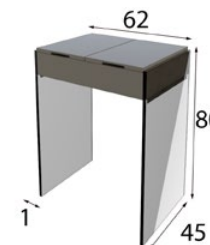

TOCADOR  
MX5242508

\* Patas de metacrilato

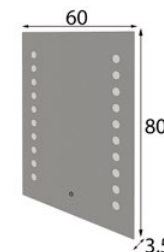

ESPEJO LED  
MX21080





## MX53

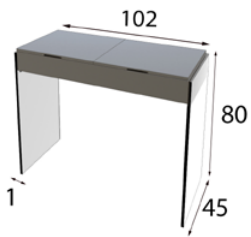

TOCADOR  
MX5342511

\* Patas de metacrilato

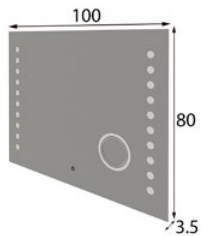

ESPEJO LED  
MX21081

### ACABADOS a elegir:

Cualquiera de nuestros acabados mate y metalizados.

Tapizados a elegir en cualquier tejido de nuestra carta de acabados

Los acabados en alto brillo tienen un incremento del 25% (10% solo frentes). No disponible en partes metálicas.



PUFF  
MX45364



**ACABADOS a elegir:**

Cualquiera de nuestros acabados mate y metalizados.

Tapizados a elegir en cualquier tejido de nuestra carta de acabados

Los acabados en alto brillo tienen un incremento del 25% (10% solo frentes).  
No disponible en partes metálicas.



PUFF  
MX45361

**MX54**

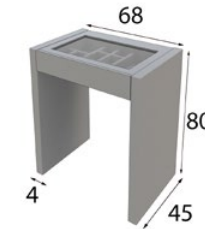

TOCADOR  
MX5442512

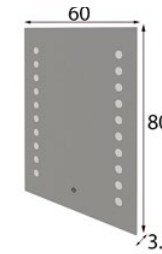

ESPEJO LED  
MX21080





# MX55



TOCADOR  
MX5542515

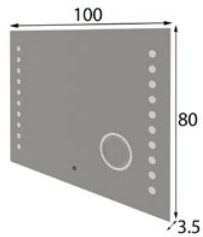

ESPEJO LED  
MX21081

muebles  
**GRUPO INTERMOBEL**



## ACABADOS a elegir:

Cualquiera de nuestros acabados mate y metalizados.

Tapizados a elegir en cualquier tejido de nuestra carta de acabados

Los acabados en alto brillo tienen un incremento del 25% (10% solo frentes). No disponible en partes metálicas.



PUFF  
MX45361





PUFF  
MX45361

**ACABADOS a elegir:**

Cualquiera de nuestros acabados mate y metalizados.

Tapizados a elegir en cualquier tejido de nuestra carta de acabados

Los acabados en alto brillo tienen un incremento del 25% (10% solo frentes). No disponible en partes metálicas.

**MX56**

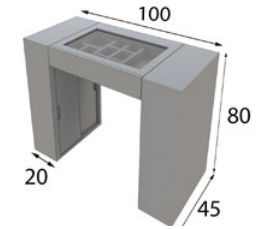

TOCADOR  
MX5642513

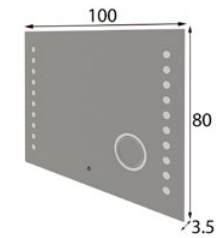

ESPEJO LED  
MX21081

\* Extra 2 focos Led





**ACABADOS a elegir:**

Cualquiera de nuestros acabados mate y metalizados.

Tapizados a elegir en cualquier tejido de nuestra carta de acabados

Los acabados en alto brillo tienen un incremento del 25% (10% solo frentes). No disponible en partes metálicas.



PUFF  
MX45364

**MX57**

muebles  
**GRUPO INTERMOBEL**

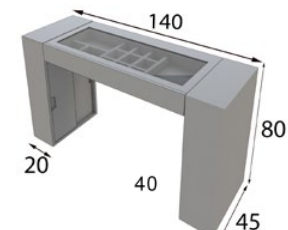

TOCADOR  
MX5742516

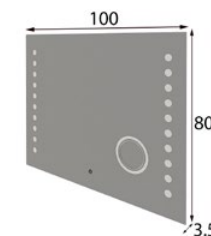

ESPEJO LED  
MX21081

\* Extra 2 focos Led







**ACABADOS a elegir:**

Cualquiera de nuestros acabados mate y metalizados.

Tapizados a elegir en cualquier tejido de nuestra carta de acabados

Los acabados en alto brillo tienen un incremento del 25% (10% solo frentes). No disponible en partes metálicas.



**MX58**

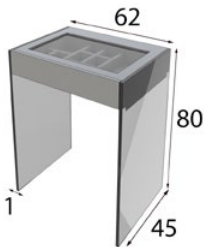

**TOCADOR  
MX5842514**

\* Patas de metacrilato

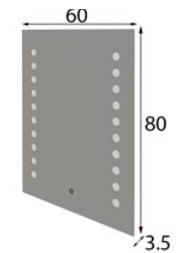

**ESPEJO LED  
MX21081**

**PUFF  
MX45364**





## MX59

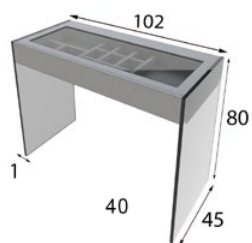

TOCADOR  
MX5942517

\* Patas de metacrilato

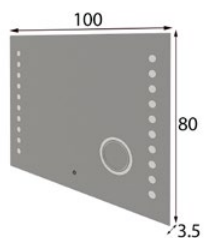

ESPEJO LED  
MX21081



### ACABADOS a elegir:

Cualquiera de nuestros acabados mate y metalizados.

Tapizados a elegir en cualquier tejido de nuestra carta de acabados

Los acabados en alto brillo tienen un incremento del 25% (10% solo frentes).  
No disponible en partes metálicas.

PUFF  
MX45361







# DORMITORIOS Y ARMARIOS



## liderazgo

un gran equipo influenciado por líderes que motivan, organizan y llevan a cabo todas las acciones necesarias para alcanzar finalmente cada meta propuesta.



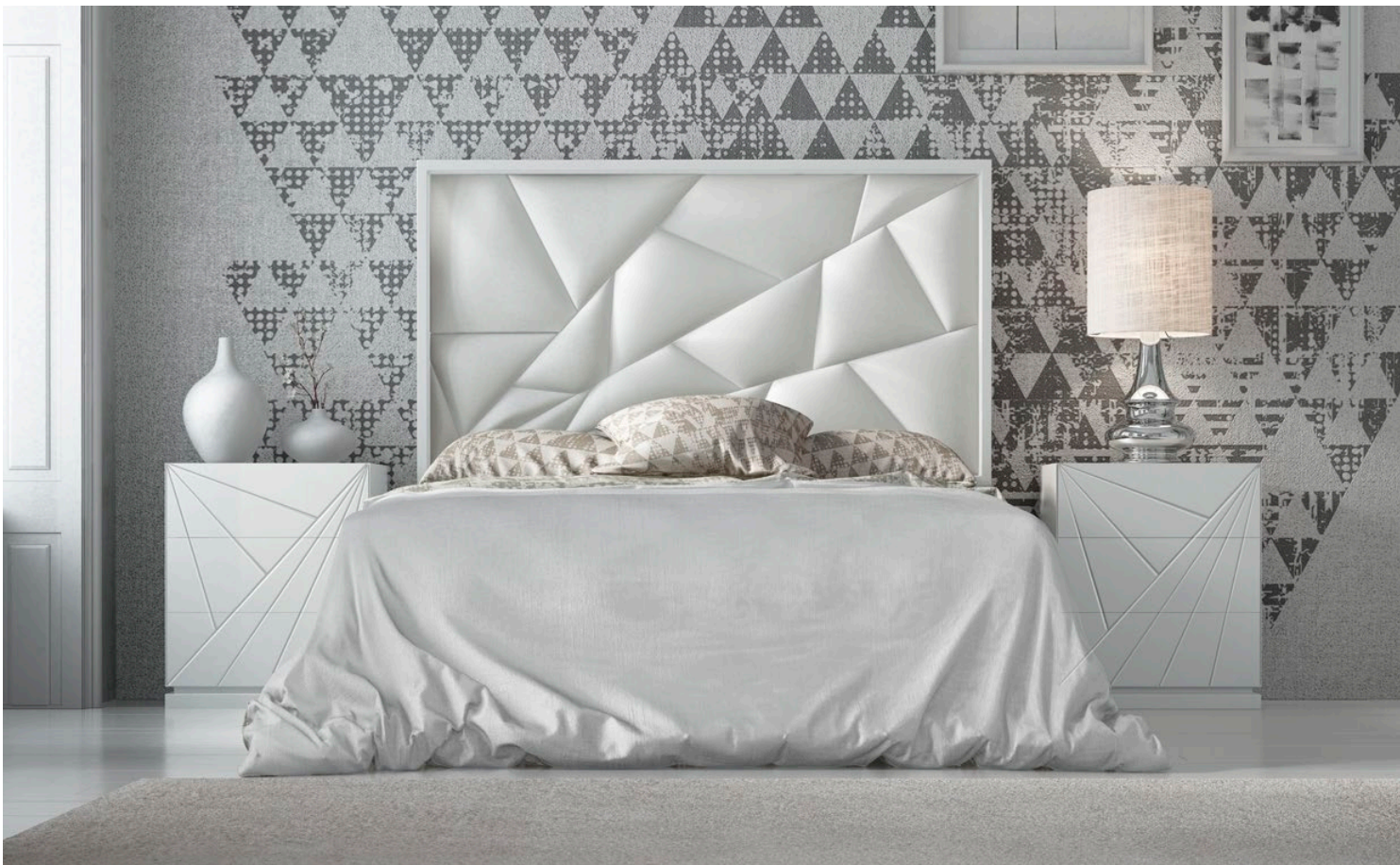

**CABECERO** para camas de 150 y 180 cm  
**MESITAS** 3 Cajones ancho opcional 45 o 55 cm  
 Opcional a elegir:  
 Comoda + Espejo Cuadrado 100x100cm ó  
 Sinfonier + Espejo de Pie 70x170cm

**Iluminación LED Mesita (1ud ) o Sinfonier**

**Iluminación LED Espejo**

**Iluminación LED Comoda**

**Iluminación LED Cabecero**

**\* BASE DE CAMA OPCIONAL**  
 ( para todas las medidas de colchón)

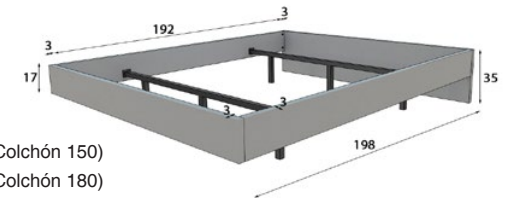

MX56107 (Colchón 150)  
 MX56109 (Colchón 180)



**Cabecero**  
 Opcional a elegir para camas de 150 y 180

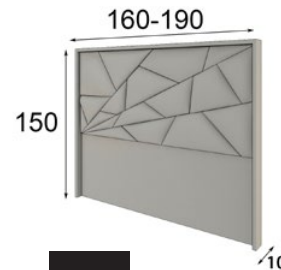

MX6056371  
 (160cm) MX6056373  
 (190cm)  
 Opcional sólo si se elige bancada  
 MX6056019 (171cm)  
 MX6056021 (203cm)

**Medidas Disponibles Mesita:**  
 Opcional a elegir sin coste añadido

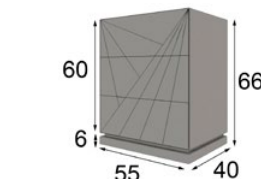

MX6056121

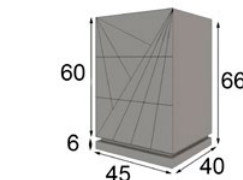

MX6056120

**Medidas Comoda y Sinfonier:**  
 Opcional a elegir sin coste añadido

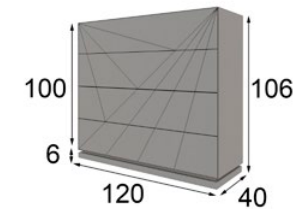

MX6056125

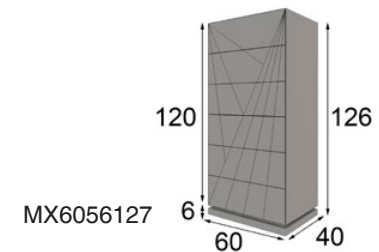

MX6056127

**Medidas Espejo**  
 Opcional a elegir sin coste añadido

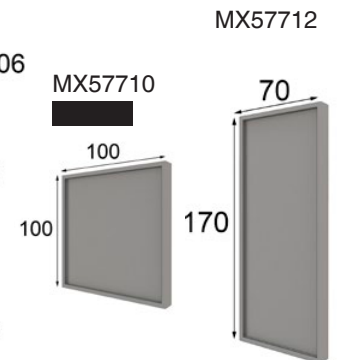



## ACABADOS a elegir:

Cualquiera de nuestros acabados mate y metalizados.

Tapizados a elegir en cualquier tejido de nuestra carta de acabados

Los acabados en alto brillo tienen un incremento del 25% (10% solo frentes). No disponible en partes metálicas.

**MX60**



\* Sistema de Iluminación Led Espejo  
y Cómoda Opcional



GRUPPO m e e b e s  
**INTERMOBEL**

**MX60**



\* Sistema de Iluminación Led Espejo  
y Sinfonier Opcional



MX60



muebles  
**INTERMOBEL**  
GRUPO

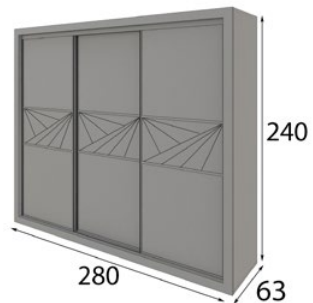
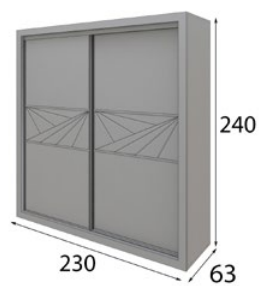

MX59016  
ARMARIO DE 230 X 240 X 63cm

MX59015  
ARMARIO DE 280 X 240 X 63cm

MX59015ESP  
ANCHO ENTRE 200 y 280cm

\* Iluminación LED ( 4 ó 6 Focos )



# MX61

**CABECERO** para camas de 150 y 180 cm

**MESITAS** 3 Cajones ancho opcional 45 o 55 cm

Opcional a elegir:

Comoda + Espejo Cuadrado 100x100cm ó

Sinfonier + Espejo de Pie 70x170cm

**TIRADOR** disponible en cualquiera de nuestros acabados  
**MATE** y **METALIZADOS**.

**\* BASE DE CAMA OPCIONAL**  
( para todas las medidas de colchón)

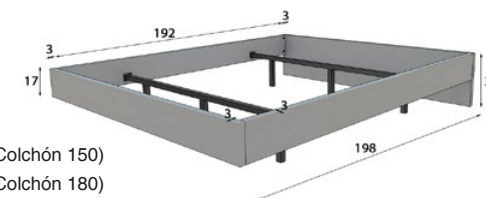

MX56107 (Colchón 150)

MX56109 (Colchón 180)



**Cabecero**  
Opcional a elegir para  
camas de 150 y 180

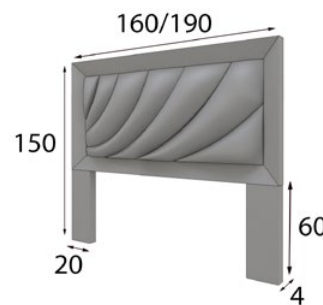

MX6153362  
(160cm) MX6153363  
(190cm)

**Medidas Disponibles Mesita:**  
Opcional a elegir sin coste añadido

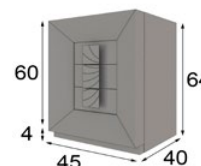

MX6153364

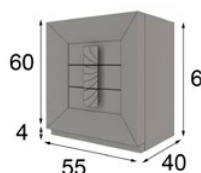

MX6153365

**Medidas Comoda y Sinfonier:**  
Opcional a elegir sin coste añadido

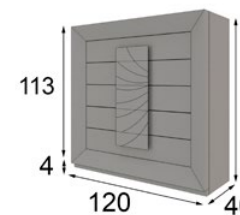

MX6153366

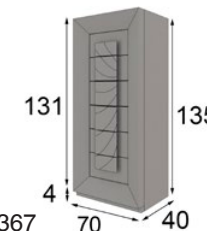

MX6153367

**Medidas Espejo**  
Opcional a elegir  
sin coste añadido

MX53067

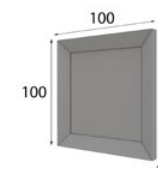

MX53068

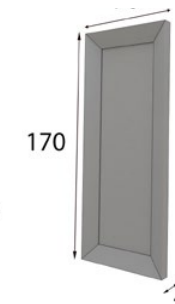



MX61

**ACABADOS a elegir:**

Cualquiera de nuestros acabados mate y metalizados.

Tapizados a elegir en cualquier tejido de nuestra carta de acabados

Los acabados en alto brillo tienen un incremento del 25% (10% solo frentes). No disponible en partes metálicas.





MX61



muebles  
GRUPO **INTERMOBEL**



MX61

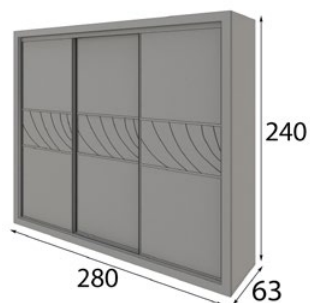
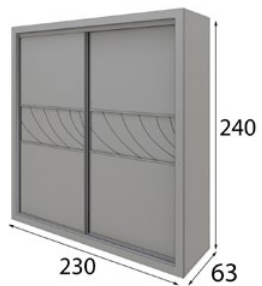

GRUPO **INTERMOBEL**

MX59046  
ARMARIO DE 230 X 240 X 63cm

MX59045  
ARMARIO DE 280 X 240 X 63cm

MX59045ESP  
ANCHO ENTRE 200 y 280cm

\* Iluminación LED ( 4 ó 6 Focos )





# MX62

**CABECERO** para camas de 150 y 180 cm

**MESITAS** 3 Cajones ancho opcional 45 o 55 cm

Opcional a elegir:

Comoda + Espejo Cuadrado 100x100cm ó

Sinfonier + Espejo de Pie 70x170cm

**TIRADOR** disponible en CROMADO, PLATA VIEJA, ORO VIEJO y COBRE VIEJO



**\* BASE DE CAMA OPCIONAL**  
( para todas las medidas de colchón )

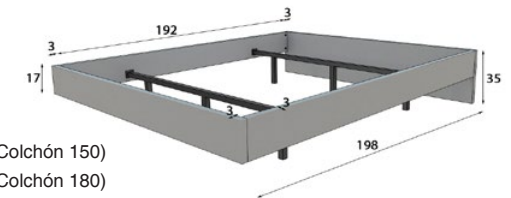

MX56107 (Colchón 150)

MX56109 (Colchón 180)



**Cabecero**  
Opcional a elegir para  
camas de 150 y 180

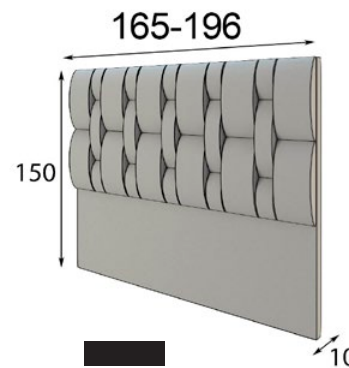

MX6256513  
(165cm) MX6256515  
(196cm)

**Medidas Mesita:**  
Modelo único

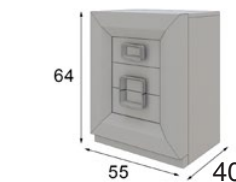

MX6248820

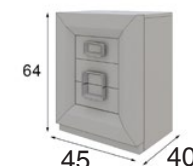

MX6248819

**Medidas Comoda y Sinfonier:**  
Opcional a elegir sin coste añadido



MX6248831



MX6248832

**Medidas Espejo**  
Opcional a elegir  
sin coste añadido

MX48875

MX48873



170



100



## ACABADOS a elegir:

Cualquiera de nuestros acabados mate y metalizados.

Tapizados a elegir en cualquier tejido de nuestra carta de acabados

Los acabados en alto brillo tienen un incremento del 25% (10% solo frentes). No disponible en partes metálicas.

GRUP  
muebles  
**INTERMOBEL**





MX62



muebles  
**INTERMOBEL**

**ACABADOS a elegir:**

Cualquiera de nuestros acabados mate y metalizados.

Tapizados a elegir en cualquier tejido de nuestra carta de acabados

Los acabados en alto brillo tienen un incremento del 25% (10% solo frentes). No disponible en partes metálicas.





# MX63

**Cabecero**  
Medida con fuelle

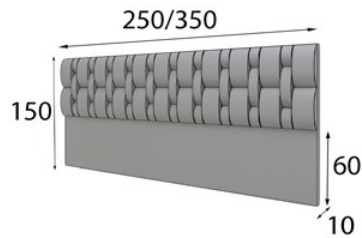

MX6356545

**Medidas Disponibles Mesita:**  
Opcional a elegir sin coste añadido

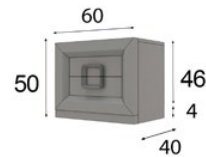

MX6348813

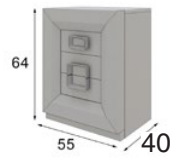

MX6348820

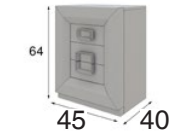

MX6348819

**Medidas C6moda y Sinfonier:**  
Opcional a elegir sin coste a6adido



MX6348831

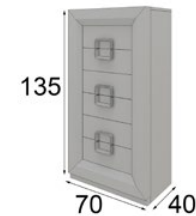

MX6348832

**Medidas Espejo** Opcional a elegir  
sin coste a6adido



MX48875

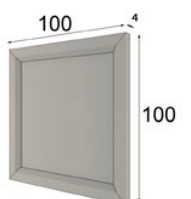

MX48873



## MX63

**CABECERO** para camas de 150 y 180 cm

**MESITAS** 3 Cajones ancho 45 y 55 cm / 2 Cajones 60cm

Opcional a elegir:

Comoda + Espejo Cuadrado 100x100cm ó

Sinfonier + Espejo de Pie 70x170cm

**TIRADOR** disponible en CROMADO, PLATA VIEJA,  
ORO VIEJO y COBRE VIEJO

**\* BASE DE CAMA OPCIONAL**  
( para todas las medidas de colchón )

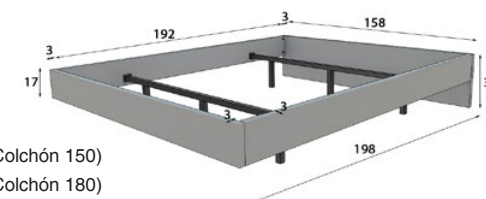

PR56107 (Colchón 150)

PR56109 (Colchón 180)

\* Recargo por cajeadado llaves de luz: **40p** el Juego  
( 2 agujeros en cada lado )

\* Indiquen medidas acotadas para dicho cajeadado.

\* Indiquen medida colchón para ajustar la medida del  
plafón central.

**ACABADOS a elegir:**

Cualquiera de nuestros acabados  
mate y metalizados.

Tapizados a elegir en cualquier  
tejido de nuestra carta de acabados

Los acabados en alto brillo tienen  
un incremento del 25% (10% solo  
frentes). No disponible en partes  
metálicas.





muebles  
**INTERMOBEL**

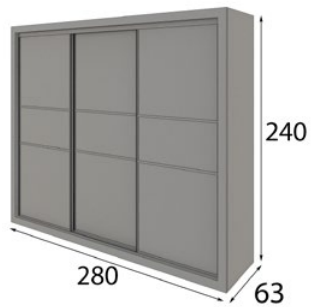
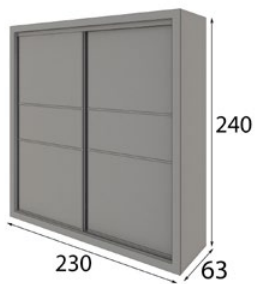

**MX59001**  
ARMARIO DE 230 X 240 X 63cm

**MX59000**  
ARMARIO DE 280 X 240 X 63cm

**MX59000ESP**  
ANCHO ENTRE 200 y 280cm

\* Iluminación LED ( 4 ó 6 Focos )



# MX64

**CABECERO** para camas de 150 y 180 cm  
**MESITAS** 3 Cajones ancho opcional 45 o 55 cm  
 Opcional a elegir:  
 Comoda + Espejo Cuadrado 100x100cm ó  
 Sinfonier + Espejo de Pie 70x170cm

**TIRADOR Y PLAFÓN** disponible en cualquier de nuestros acabados MATE y METALIZADOS.

### Iluminación LED Espejo

\* **BASE DE CAMA OPCIONAL**  
 ( para todas las medidas de colchón)

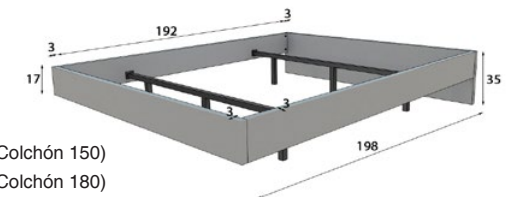

MX56107 (Colchón 150)  
 MX56109 (Colchón 180)



**Cabecero**  
 Opcional a elegir para camas de 150 y 180

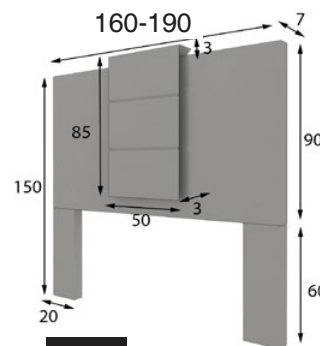

MX6457021  
 (160cm) MX6457022  
 (190cm)

**Medidas Disponibles Mesita:**  
 Opcional a elegir sin coste añadido

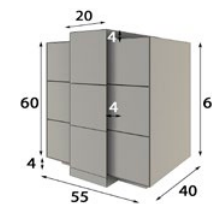

MX6457068

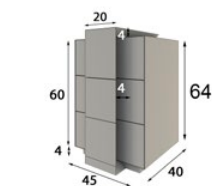

MX6457067

**Medidas Comoda y Sinfonier:**  
 Opcional a elegir sin coste añadido

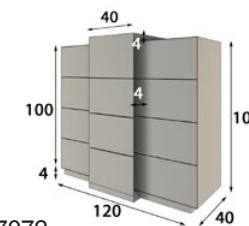

MX6457072

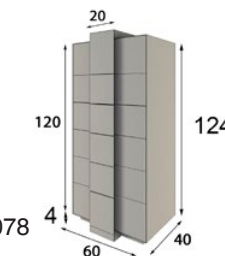

MX6457078

**Medidas Espejo**  
 Opcional a elegir sin coste añadido

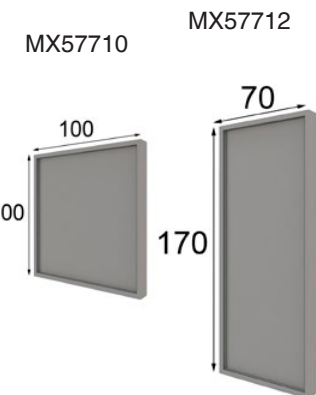



# MX64



## ACABADOS a elegir:

Cualquiera de nuestros acabados mate y metalizados.

Los acabados en alto brillo tienen un incremento del 25% (10% solo frentes). No disponible en partes metálicas.





## MX64





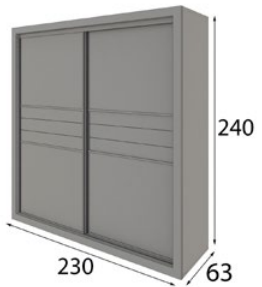
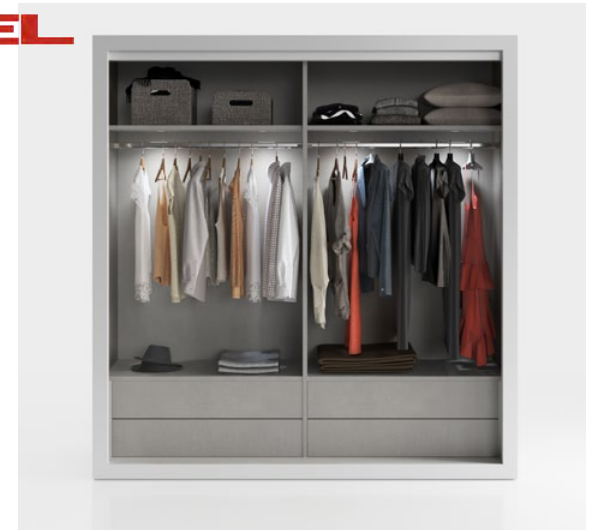

**MX59036**  
**ARMARIO DE 230 X 240 X 63cm**

**MX59035**  
**ARMARIO DE 280 X 240 X 63cm**

**MX59035ESP**  
**ANCHO ENTRE 200 y 280cm**

\* Iluminación LED ( 4 ó 6 Focos )





# MX65 GRUPO m u e b l e s **INTERMOBEL**

**CABECERO** para camas de 150 y 180 cm

**MESITAS** 3 Cajones ancho opcional 45 o 55 cm

Opcional a elegir:

Comoda + Espejo Cuadrado 100x100cm ó

Sinfonier + Espejo de Pie 70x170cm

**TAPIZADO A ELEGIR** EN CUALQUIERA DE LOS TEJIDOS DISPONIBLES EN NUESTRA CARTA DE ACABADOS

**Illuminación LED Mesita (1ud ) o Sinfonier**

**Illuminación LED Espejo**

**Illuminación LED Cómoda**

**Illuminación LED Cabecero**

**\* BASE DE CAMA OPCIONAL**  
( para todas las medidas de colchón )

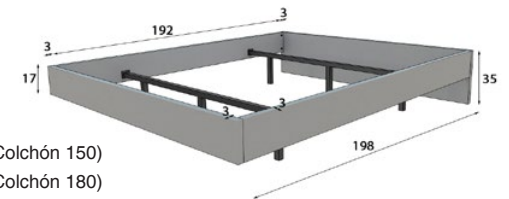

MX56107 (Colchón 150)

MX56109 (Colchón 180)



### Cabecero

Opcional a elegir para camas de 150 y 180

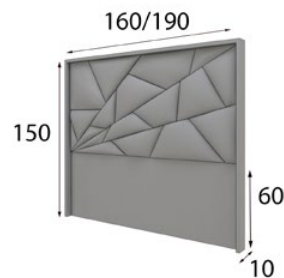

MX6556371

(160cm) MX6556373

(190cm)

### Medidas Disponibles Mesita:

Opcional a elegir sin coste añadido

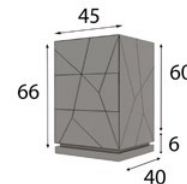

MX6557702

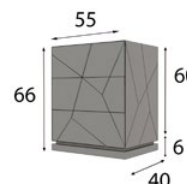

MX6557703

### Medidas Cómoda y Sinfonier:

Opcional a elegir sin coste añadido

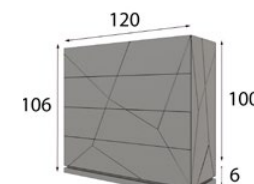

MX6557705

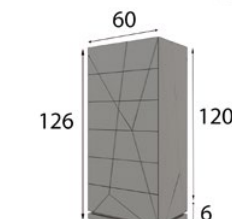

MX6557707

### Medidas Espejo

Opcional a elegir sin coste añadido

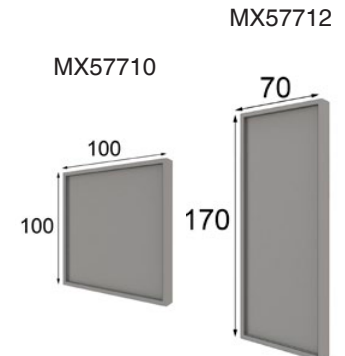

MX57710

MX57712



MX65



muebles  
**INTERMOBEL**

**ACABADOS a elegir:**

Cualquiera de nuestros acabados mate y metalizados.

Tapizados a elegir en cualquier tejido de nuestra carta de acabados

Los acabados en alto brillo tienen un incremento del 25% (10% solo frentes). No disponible en partes metálicas.





### ACABADOS a elegir:

Cualquiera de nuestros acabados mate y metalizados.

Tapizados a elegir en cualquier tejido de nuestra carta de acabados

Los acabados en alto brillo tienen un incremento del 25% (10% solo frentes).  
No disponible en partes metálicas.

**MX65**







# MX66

**Cabecero**  
Medida con fuelle



**Medidas Disponibles Mesita:**  
Opcional a elegir sin coste añadido

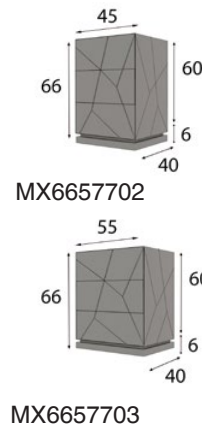
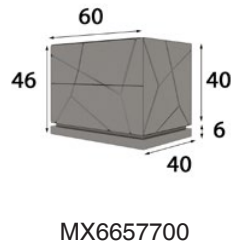

**Medidas Cómoda y Sinfonier:**  
Opcional a elegir sin coste añadido

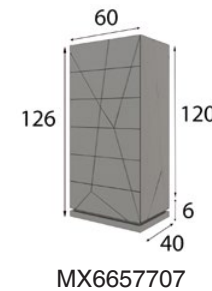
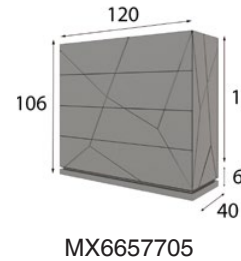

**Medidas Espejo** Opcional a elegir  
sin coste añadido

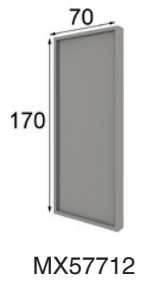





**MX66**

**MUEBLES  
INTERMOBEL**

**CABECERO** para camas de 150 y 180 cm

**MESITAS** 3 Cajones ancho 45 y 55 cm / 2 Cajones 60cm

Opcional a elegir:

Comoda + Espejo Cuadrado 100x100cm ó

Sinfonier + Espejo de Pie 70x170cm

**Iluminación LED Mesita (1ud ) o Sinfonier**

**Iluminación LED Espejo**

**Iluminación LED Cómoda**

**Iluminación LED Cabecero**

**\* BASE DE CAMA OPCIONAL**  
( para todas las medidas de colchón)

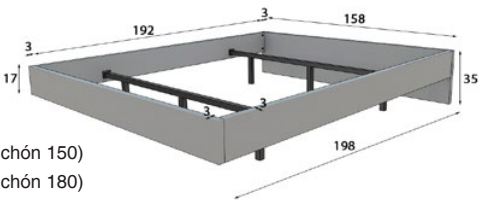

MX56107 (Colchón 150)

MX56109 (Colchón 180)

- \* Recargo por cajeados llaves de luz:  
( 2 agujeros en cada lado )
- \* Indiquen medidas acotadas para dicho cajeados.
- \* Indiquen medida colchón para ajustar la medida del  
plafón central.

**ACABADOS a elegir:**

Cualquiera de nuestros acabados mate y metalizados.

Tapizados a elegir en cualquier tejido de nuestra carta de acabados

Los acabados en alto brillo tienen un incremento del 25% (10% solo frentes).  
No disponible en partes metálicas.



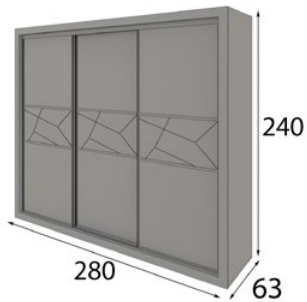
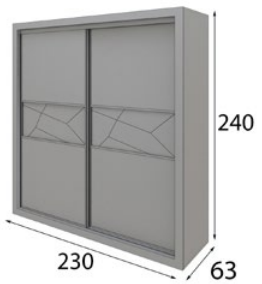

**MX59031**  
ARMARIO DE 230 X 240 X 63cm

**MX59030**  
ARMARIO DE 280 X 240 X 63cm

**MX59030ESP**  
ANCHO ENTRE 200 y 280cm

\* Iluminación LED ( 4 ó 6 Focos )





**MX67**

muebles  
**INTERMOBEL**

**CABECERO** para camas de 150 y 180 cm

**MESITAS** 3 Cajones ancho opcional 45 o 55 cm

Opcional a elegir:

Comoda + Espejo Cuadrado 100x100cm ó

Sinфонier + Espejo de Pie 70x170cm

**Iluminación LED Mesita (1ud ) o Sinфонier**

**Iluminación LED Espejo**

**Iluminación LED Cómoda**

**Iluminación LED Cabecero**

**\* BASE DE CAMA OPCIONAL**  
( para todas las medidas de colchón )

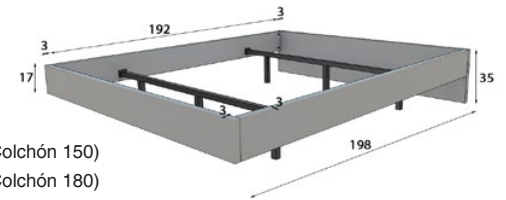

MX56107 (Colchón 150)

MX56109 (Colchón 180)



**Cabecero**  
Opcional a elegir para  
camas de 150 y 180

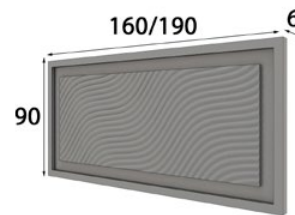

MX6759100

(160cm) MX6759101

(190cm)

**Medidas Disponibles Mesita:**  
Opcional a elegir sin coste añadido

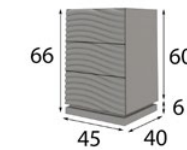

MX6741730

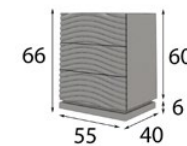

MX6741731

**Medidas Cómoda y Sinфонier:**  
Opcional a elegir sin coste añadido

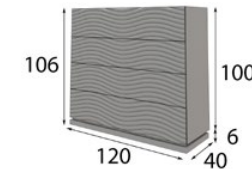

MX6741735

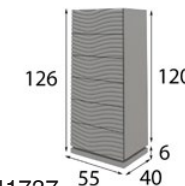

MX6741737

**Medidas Espejo**  
Opcional a elegir  
sin coste añadido

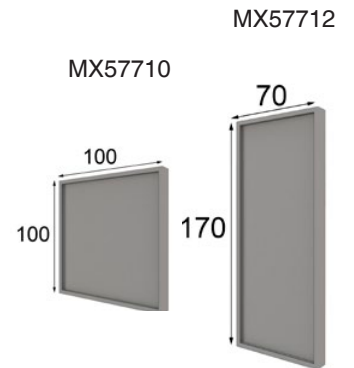

MX57712

MX57710





### ACABADOS a elegir:

Cualquiera de nuestros acabados mate y metalizados.

Los acabados en alto brillo tienen un incremento del 25% (10% solo frentes).  
No disponible en partes metálicas.

## MX67







**MX67**



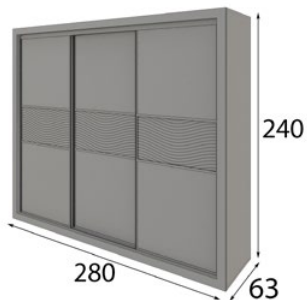
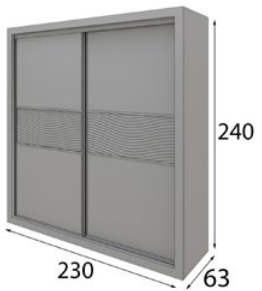

**MX59026**  
ARMARIO DE 230 X 240 X 63cm

**MX59025**  
ARMARIO DE 280 X 240 X 63cm

**MX59025ESP**  
ANCHO ENTRE 200 y 280cm

\* Iluminación LED ( 4 ó 6 Focos )



# MX68

**CABECERO** para camas de 150 y 180 cm  
**MESITAS** 3 Cajones ancho opcional 45 o 55 cm  
 Opcional a elegir:  
 Comoda + Espejo Cuadrado 100x100cm ó  
 Sinfonier + Espejo de Pie 70x170cm

**ACABADOS a elegir:**  
 Cualquiera de nuestros acabados  
 mate y metalizados.

Los acabados en alto brillo tienen un  
 incremento del 25% (10% solo frentes).  
 No disponible en partes metálicas.

**Iluminación LED Espejo**

**Iluminación LED Cabecero**

**\* BASE DE CAMA OPCIONAL**  
 ( para todas las medidas de colchón)

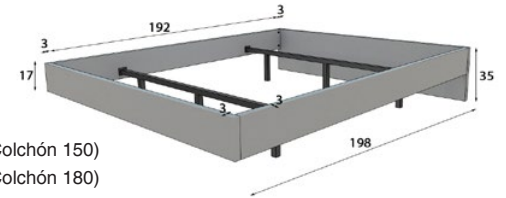

MX56107 (Colchón 150)  
 MX56109 (Colchón 180)



**Cabecero**  
 Opcional a elegir para  
 camas de 150 y 180

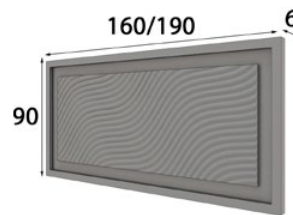

MX6859100  
 (160cm) MX6859101  
 (190cm)

**Medidas Disponibles Mesita:**  
 Opcional a elegir sin coste añadido

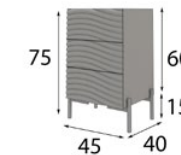

MX6841730

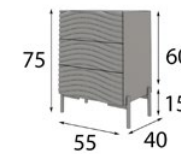

MX6841731

**Medidas Comoda y Sinfonier:**  
 Opcional a elegir sin coste añadido

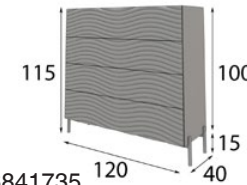

MX6841735

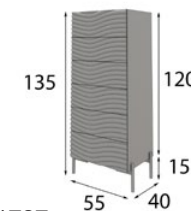

MX6841737

**Medidas Espejo**  
 Opcional a elegir  
 sin coste añadido

MX57712

MX57710

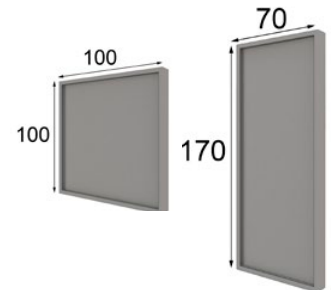

Patatas 41976



MX68



INTERMOBEL





MX68

muebles  
GRUPO **INTERMOBEL**





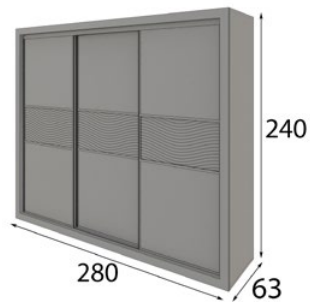
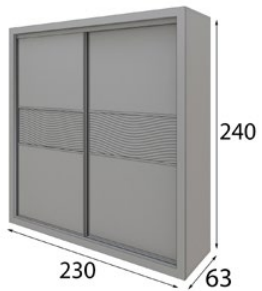

**MX59026**  
**ARMARIO DE 230 X 240 X 63cm**

**MX59025**  
**ARMARIO DE 280 X 240 X 63cm**

**MX59025ESP**  
**ANCHO ENTRE 200 y 280cm**

\* Iluminación LED ( 4 ó 6 Focos )





# MX69

**CABECERO** para camas de 150 y 180 cm

**MESITAS** 3 Cajones ancho opcional 45 o 55 cm

Opcional a elegir:

Comoda + Espejo Cuadrado 100x100cm ó

Sinfonier + Espejo de Pie 70x170cm



**\* BASE DE CAMA OPCIONAL**  
( para todas las medidas de colchón )

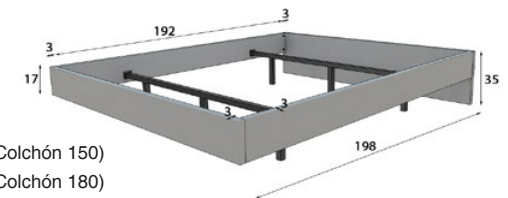

MX56107 (Colchón 150)

MX56109 (Colchón 180)



**Cabecero**  
Opcional a elegir para  
camas de 150 y 180

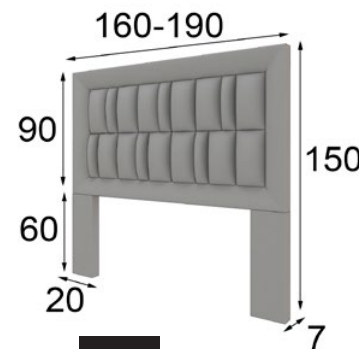

MX6946200  
(160cm) MX6946201  
(190cm)

**Medidas Disponibles Mesita:**  
Opcional a elegir sin coste añadido

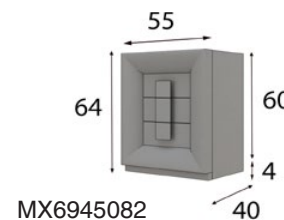
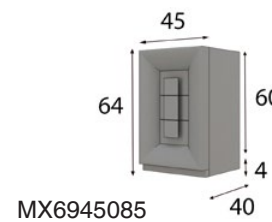

**Medidas Comoda y Sinfonier:**  
Opcional a elegir sin coste añadido

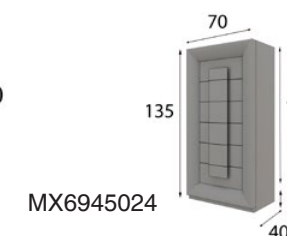
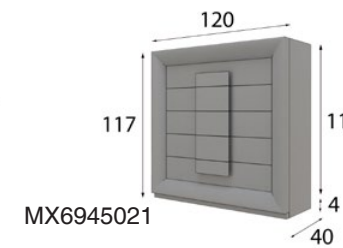

**Medidas Espejo**  
Opcional a elegir  
sin coste añadido

MX46022

MX46020

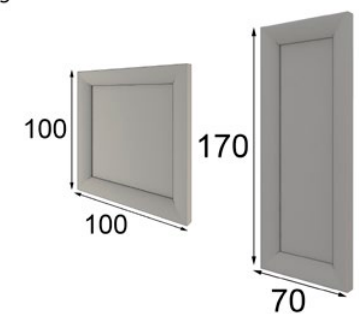



**ACABADOS a elegir:**

Cualquiera de nuestros acabados mate y metalizados.

Tapizados a elegir en cualquier tejido de nuestra carta de acabados

Los acabados en alto brillo tienen un incremento del 25% (10% solo frentes).

No disponible en partes metálicas.

## MX69





MX69







muebles  
**INTERMOBEL**

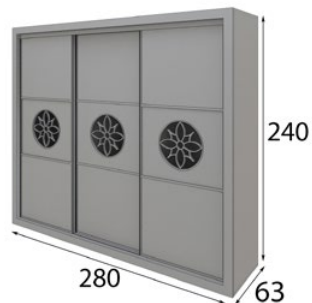
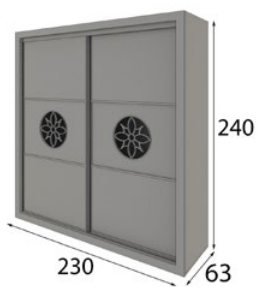

**MX59041**  
ARMARIO DE 230 X 240 X 63cm

**MX59040**  
ARMARIO DE 280 X 240 X 63cm

**MX59040ESP**  
ANCHO ENTRE 200 y 280cm

\* Iluminación LED ( 4 ó 6 Focos )





# MX70

**CABECERO** para camas de 150 y 180 cm

**MESITAS** 3 Cajones ancho opcional 45 o 55 cm

Opcional a elegir:

Comoda + Espejo Cuadrado 100x100cm ó

Sinfonier + Espejo de Pie 70x170cm



**\* BASE DE CAMA OPCIONAL**  
( para todas las medidas de colchón )

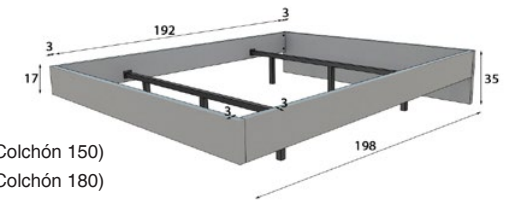

MX56107 (Colchón 150)

MX56109 (Colchón 180)



**Cabecero**  
Opcional a elegir para  
camas de 150 y 180

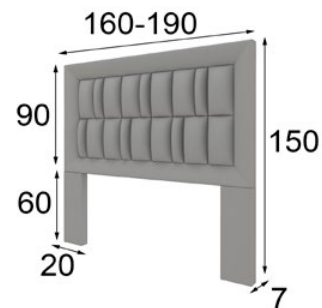

MX7046200  
(160cm) MX7046201  
(190cm)

**Medidas Disponibles Mesita:**  
Opcional a elegir sin coste añadido

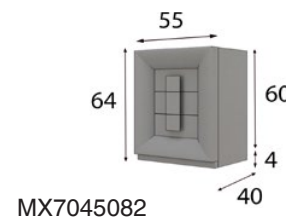
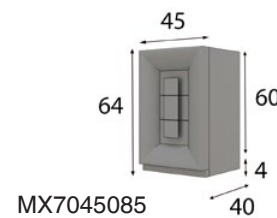

**Medidas Comoda y Sinfonier:**  
Opcional a elegir sin coste añadido

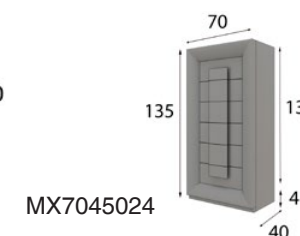
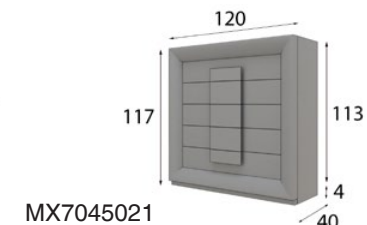

**Medidas Espejo**  
Opcional a elegir  
sin coste añadido

MX46022

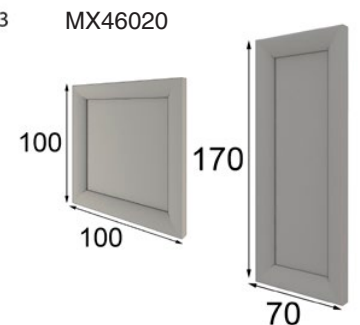



**ACABADOS a elegir:**

Cualquiera de nuestros acabados mate y metalizados.

Tapizados a elegir en cualquier tejido de nuestra carta de acabados

Los acabados en alto brillo tienen un incremento del 25% (10% solo frentes).

No disponible en partes metálicas.

## MX70





MX70





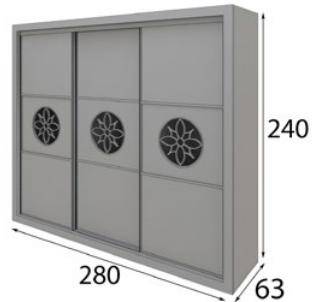
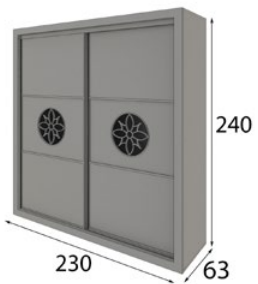
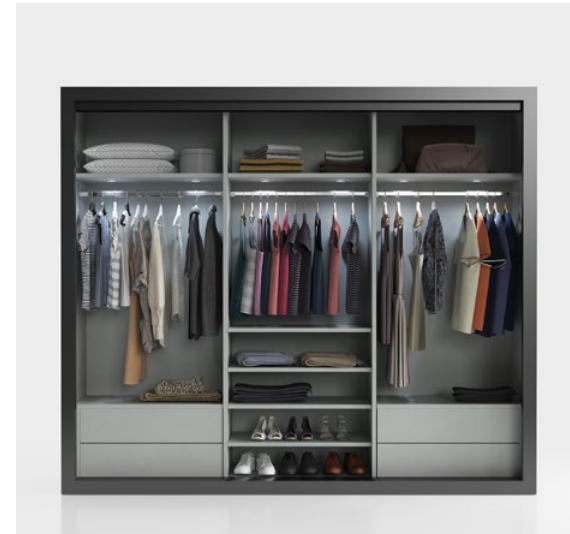

**MX59041**  
ARMARIO DE 230 X 240 X 63cm

**MX59040**  
ARMARIO DE 280 X 240 X 63cm

**MX59040ESP**  
ANCHO ENTRE 200 y 280cm

\* Iluminación LED ( 4 ó 6 Focos )





# MX71

**CABECERO** para camas de 150 y 180 cm

**MESITAS** 3 Cajones ancho opcional 45 o 55 cm

Opcional a elegir:

Comoda + Espejo Cuadrado 100x100cm ó

Sinfonier + Espejo de Pie 70x170cm



**Iluminación LED Cabecero**

**\* BASE DE CAMA OPCIONAL**  
( para todas las medidas de colchón )

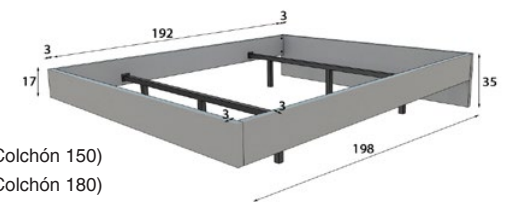

MX56107 (Colchón 150)

MX56109 (Colchón 180)



**Cabecero**  
Opcional a elegir para  
camas de 150 y 180

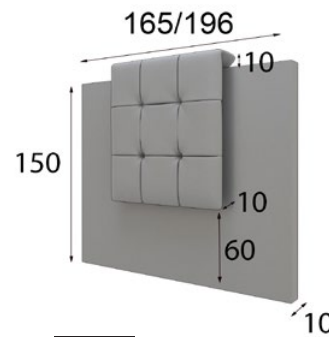

MX7157001  
(165cm) MX7157003  
(196cm)

**Medidas Disponibles Mesita:**  
Opcional a elegir sin coste añadido

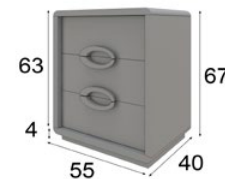

MX7154294

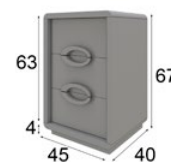

MX7154293

**Medidas Cómoda y Sinfonier:**  
Opcional a elegir sin coste añadido

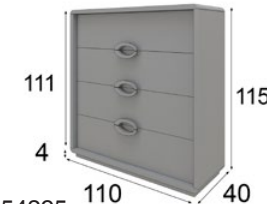

MX7154295

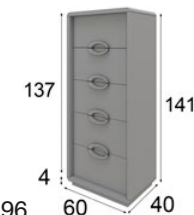

MX7154296

**Medidas Espejo**  
Opcional a elegir  
sin coste añadido

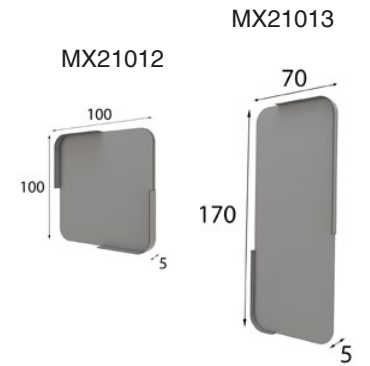



## ACABADOS a elegir:

Cualquiera de nuestros acabados mate y metalizados.

Tapizados a elegir en cualquier tejido de nuestra carta de acabados

Los acabados en alto brillo tienen un incremento del 25% (10% solo frentes). No disponible en partes metálicas.

MX71



## MX71







## MX72

**Cabecero**  
Medida con fuelle

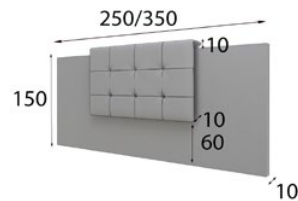

MX7257036

**Medidas Disponibles Mesita:**  
Opcional a elegir sin coste añadido

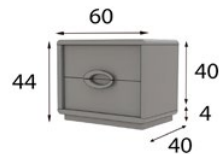

MX7254292

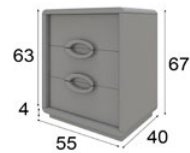

MX7254294

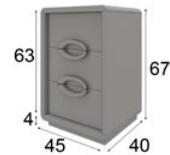

MX7254293

**Medidas C6moda y Sinfonier:**  
Opcional a elegir sin coste añadido

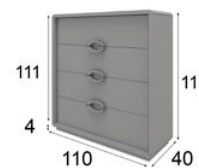

MX7254295



MX7254296

**Medidas Espejo** Opcional a elegir  
sin coste añadido

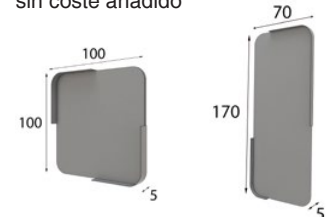

MX21012

MX21013



## MX72

**CABECERO** para camas de 150 y 180 cm

**MESITAS** 3 Cajones ancho 45 y 55 cm / 2 Cajones 60cm

Opcional a elegir:

Comoda + Espejo Cuadrado 100x100cm ó

Sinfonier + Espejo de Pie 70x170cm

### Iluminación LED Cabecero

**\* BASE DE CAMA OPCIONAL**  
( para todas las medidas de colchón )

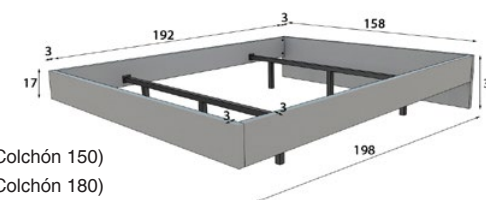

MX56107 (Colchón 150)

MX56109 (Colchón 180)

\* Recargo por cajeadado llaves de luz:  
( 2 agujeros en cada lado )

\* Indiquen medidas acotadas para dicho cajeadado.

\* Indiquen medida colchón para ajustar la medida del  
plafón central.

### ACABADOS a elegir:

Cualquiera de nuestros acabados  
mate y metalizados.

Tapizados a elegir en cualquier  
tejido de nuestra carta de acabados

Los acabados en alto brillo tienen un  
incremento del 25% (10% solo frentes).  
No disponible en partes metálicas.





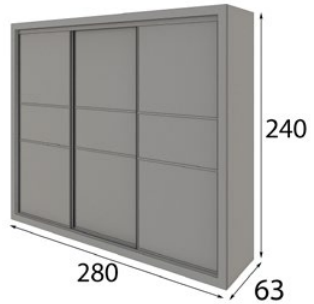
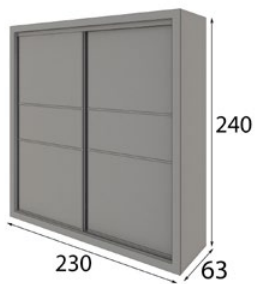

**MX59001**  
**ARMARIO DE 230 X 240 X 63cm**

**MX59000**  
**ARMARIO DE 280 X 240 X 63cm**

**MX59000ESP**  
**ANCHO ENTRE 200 y 280cm**

\* Iluminación LED ( 4 ó 6 Focos )





# MX73

**CABECERO** para camas de 150 y 180 cm

**MESITAS** 3 Cajones ancho opcional 45 o 55 cm

Opcional a elegir:

Comoda + Espejo Cuadrado 100x100cm ó

Sinfonier + Espejo de Pie 70x170cm



**\* BASE DE CAMA OPCIONAL**  
( para todas las medidas de colchón )

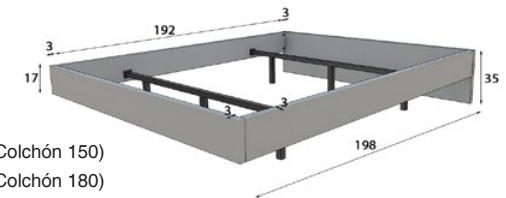

MX56107 (Colchón 150)

MX56109 (Colchón 180)



### Cabecero

Opcional a elegir para camas de 150 y 180

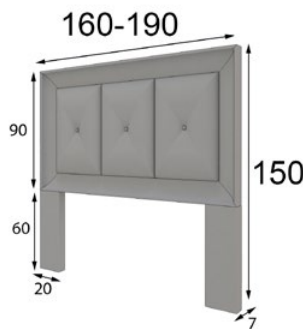

MX7358072

(160cm) MX7358073

(190cm)

### Medidas Disponibles Mesita:

Opcional a elegir sin coste añadido

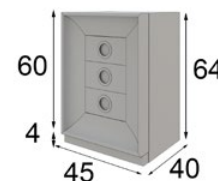

MX7358125

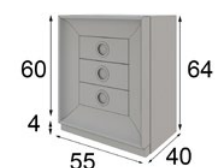

MX7358126

### Medidas Comoda y Sinfonier:

Opcional a elegir sin coste añadido



MX7358131



MX7358130

### Medidas Espejo

Opcional a elegir sin coste añadido

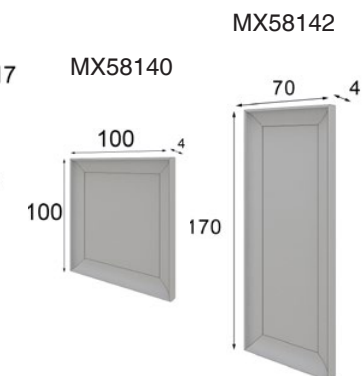



## ACABADOS a elegir:

Cualquiera de nuestros acabados mate y metalizados.

Tapizados a elegir en cualquier tejido de nuestra carta de acabados

Los acabados en alto brillo tienen un incremento del 25% (10% solo frentes).  
No disponible en partes metálicas.







muebles  
**INTERMOBEL**

**MX73**





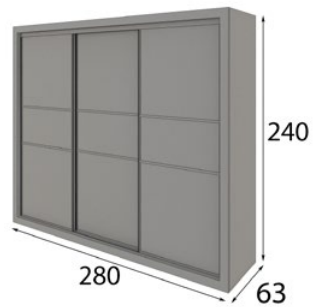
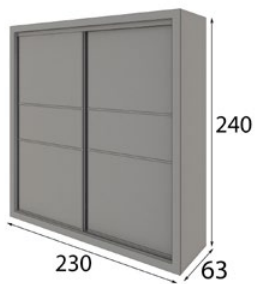

**MX59001**  
**ARMARIO DE 230 X 240 X 63cm**

**MX59000**  
**ARMARIO DE 280 X 240 X 63cm**

**MX59000ESP**  
**ANCHO ENTRE 200 y 280cm**

\* Iluminación LED ( 4 ó 6 Focos )





# MX74

**CABECERO** para camas de 150 y 180 cm

**MESITA** 1 cajón ancho 64cm

Opcional a elegir:

Comoda + Espejo Cuadrado 100x100cm ó

Sinfonier + Espejo de Pie 70x170cm



**Iluminación LED Espejo**

**Iluminación LED Cabecero**

**\* BASE DE CAMA OPCIONAL**  
( para todas las medidas de colchón )

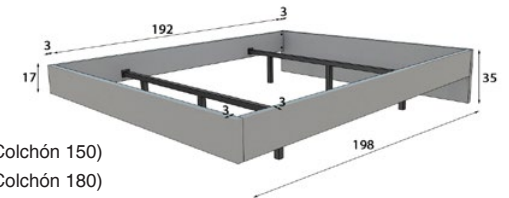

MX56107 (Colchón 150)

MX56109 (Colchón 180)



### Cabecero

Opcional a elegir para camas de 150 y 180

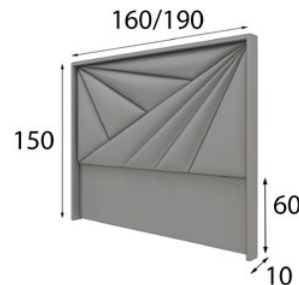

MX7456395

(160cm) MX7456397

(190cm)

### Medidas Mesita:

Modelo único

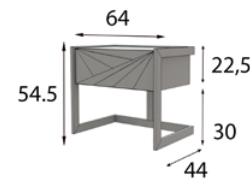

Base 41982  
MX7456112

### Medidas Comoda y Sinfonier:

Opcional a elegir sin coste añadido

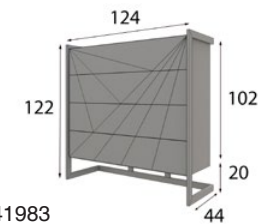

Base 41983  
MX7456125

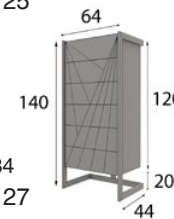

Base 41984  
MX7456127

### Medidas Espejo

Opcional a elegir sin coste añadido

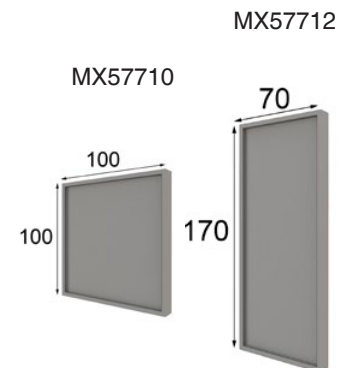





# MX74

muebles  
GRUPO **INTERMOBEL**

## ACABADOS a elegir:

Cualquiera de nuestros acabados mate y metalizados.

Tapizados a elegir en cualquier tejido de nuestra carta de acabados

Los acabados en alto brillo tienen un incremento del 25% (10% solo frentes). No disponible en partes metálicas.





muebles  
**GRUPO** **INTERMOBEL**

**MX74**







# MX75

**Cabecero**  
Medida con fuelle

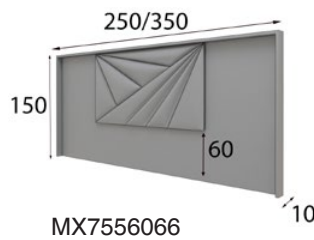

**Medidas Mesita:**  
Modelo único

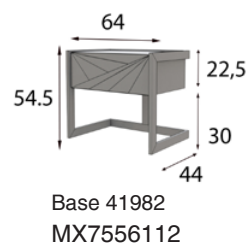

**Medidas C6moda y Sinfonier:**  
Opcional a elegir sin coste a~adido

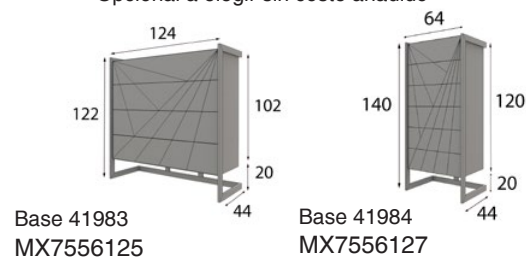

**Medidas Espejo Opcional a elegir**  
sin coste a~adido

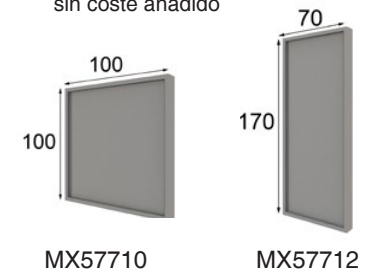



## MX75

**CABECERO** para camas de 150 y 180 cm

**MESITA** 1 cajón ancho 64cm

Opcional a elegir:

Comoda + Espejo Cuadrado 100x100cm ó

Sinfonier + Espejo de Pie 70x170cm

**Iluminación LED Espejo**

**Iluminación LED Cabecero**

**\* BASE DE CAMA OPCIONAL**  
 ( para todas las medidas de colchón)

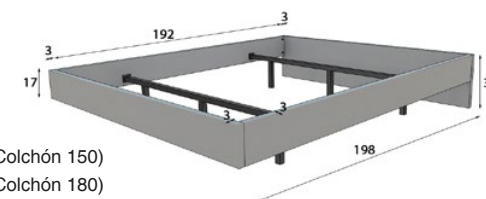

MX56107 (Colchón 150)

MX56109 (Colchón 180)

\* Recargo por cajeadado llaves de luz:  
 ( 2 agujeros en cada lado )

\* Indiquen medidas acotadas para dicho cajeadado.

\* Indiquen medida colchón para ajustar la medida del  
 plafón central.

### **ACABADOS a elegir:**

Cualquiera de nuestros acabados  
 mate y metalizados.

Tapizados a elegir en cualquier  
 tejido de nuestra carta de acabados

Los acabados en alto brillo tienen un  
 incremento del 25% (10% solo frentes).  
 No disponible en partes metálicas.





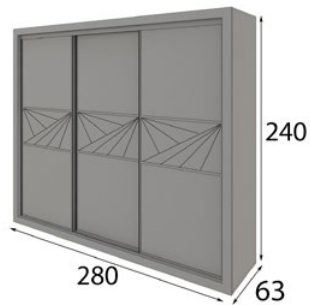
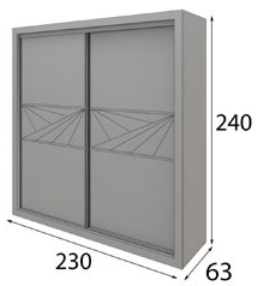

**MX59016**  
ARMARIO DE 230 X 240 X 63cm

**MX59015**  
ARMARIO DE 280 X 240 X 63cm

**MX59015ESP**  
ANCHO ENTRE 200 y 280cm

\* Iluminación LED ( 4 ó 6 Focos )





**MX76**

GRUPO **muñecas**  
**INTERMOBEL**

**CABECERO** para camas de 150 y 180 cm

**MESITAS** 3 Cajones ancho opcional 45 o 55 cm

Opcional a elegir:

Comoda + Espejo Cuadrado 100x100cm ó

Sinfonyer + Espejo de Pie 70x170cm

**TAPIZADO A ELEGIR EN CUALQUIERA DE LOS TEJIDOS DISPONIBLES EN NUESTRA CARTA DE ACABADOS**

**Iluminación LED Mesita (1ud) o Sinfonyer**

**Iluminación LED Espejo**

**Iluminación LED Cómoda**

**Iluminación LED Cabecero**

**\* BASE DE CAMA OPCIONAL**  
( para todas las medidas de colchón )

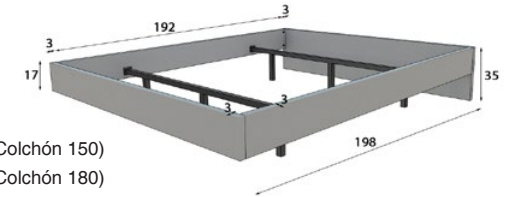

MX56107 (Colchón 150)

MX56109 (Colchón 180)



**Cabecero**

Opcional a elegir para camas de 150 y 180

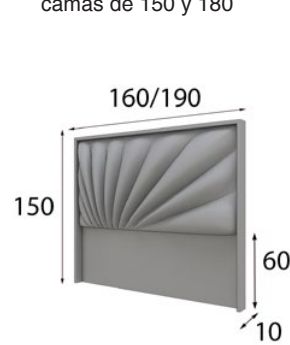

MX7656741

(160cm) MX7656743

(190cm)

**Medidas Disponibles Mesita:**

Opcional a elegir sin coste añadido

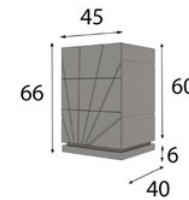

MX7657230

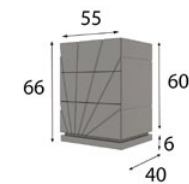

MX7657231

**Medidas Cómoda y Sinfonyer:**

Opcional a elegir sin coste añadido

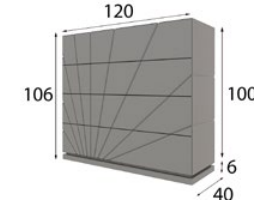

MX7657235

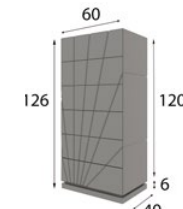

MX7657237

**Medidas Espejo**

Opcional a elegir sin coste añadido

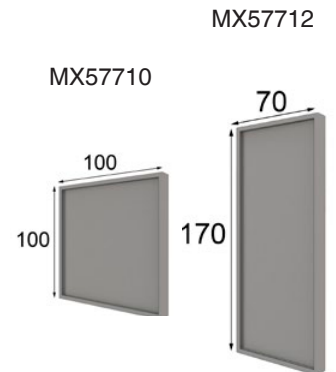

MX57710

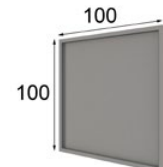

MX57712

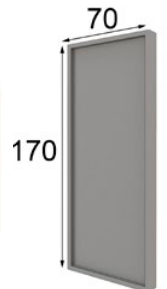



MX76

muebles  
**INTERMOBEL**



**ACABADOS a elegir:**

Cualquiera de nuestros acabados mate y metalizados.

Tapizados a elegir en cualquier tejido de nuestra carta de acabados

Los acabados en alto brillo tienen un incremento del 25% (10% solo frentes). No disponible en partes metálicas.





muebles  
**INTERMOBEL**

**MX76**







# MX77

**Cabecero**  
Medida con fuelle

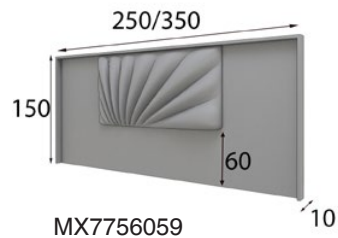

MX7756059

**Medidas Disponibles Mesita:**  
Opcional a elegir sin coste añadido

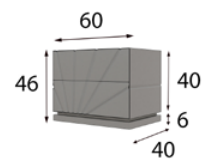

MX7757233

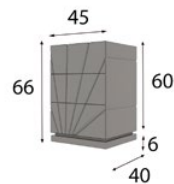

MX7757230

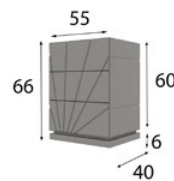

MX7757231

**Medidas Cómoda y Sinfonier:**  
Opcional a elegir sin coste añadido

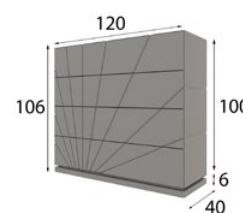

MX7757235

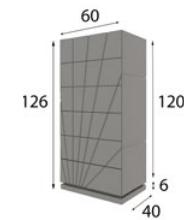

MX7757237

**Medidas Espejo** Opcional a elegir  
sin coste añadido

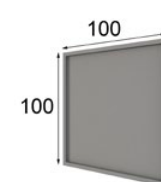

MX57710

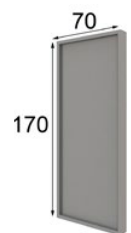

MX57712





**MX77**

GRUPO MUEBLES **INTERMOBEL**

**CABECERO** para camas de 150 y 180 cm

**MESITAS** 3 Cajones ancho 45 y 55 cm / 2 Cajones 60cm

Opcional a elegir:

Comoda + Espejo Cuadrado 100x100cm ó

Sinfonier + Espejo de Pie 70x170cm

**Iluminación LED Mesita (1ud ) o Sinfonier**

**Iluminación LED Espejo**

**Iluminación LED Cómoda**

**Iluminación LED Cabecero**

**\* BASE DE CAMA OPCIONAL**  
( para todas las medidas de colchón )

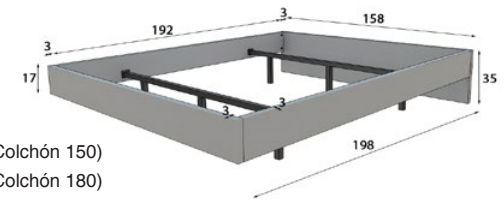

MX56107 (Colchón 150)

MX56109 (Colchón 180)

\* Recargo por cajeadado llaves de luz:  
( 2 agujeros en cada lado )

\* Indiquen medidas acotadas para dicho cajeadado.

\* Indiquen medida colchón para ajustar la medida del  
plafón central.

**ACABADOS a elegir:**

Cualquiera de nuestros acabados  
mate y metalizados.

Tapizados a elegir en cualquier  
tejido de nuestra carta de acabados

Los acabados en alto brillo tienen un  
incremento del 25% (10% solo frentes).  
No disponible en partes metálicas.



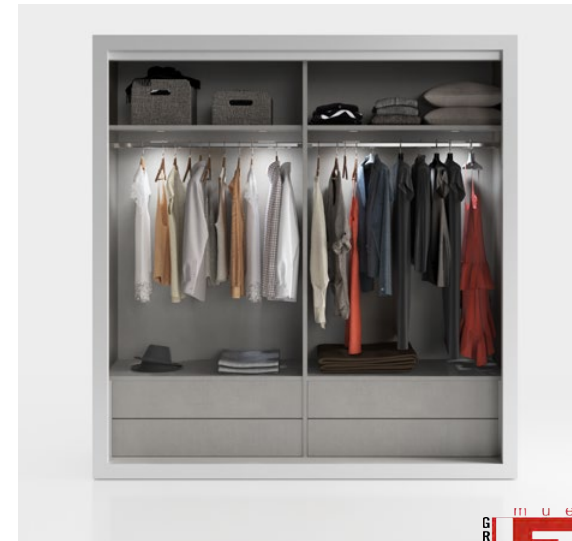

GRUPO **INTERMOBEL**

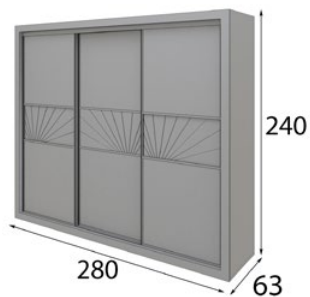
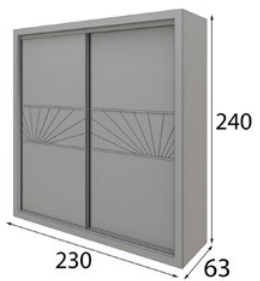

**MX59011**  
ARMARIO DE 230 X 240 X 63cm

**MX59010**  
ARMARIO DE 280 X 240 X 63cm

**MX59010ESP**  
ANCHO ENTRE 200 y 280cm

\* Iluminación LED ( 4 ó 6 Focos )





**MX78**

muebles  
**GRUPO INTERMOBEL**

**CABECERO** para camas de 150 y 180 cm

**MESITAS** 3 Cajones ancho opcional 45 o 55 cm

Opcional a elegir:

Comoda + Espejo Cuadrado 100x100cm ó

Sinfonier + Espejo de Pie 70x170cm

**TAPIZADO A ELEGIR EN CUALQUIERA DE LOS TEJIDOS DISPONIBLES EN NUESTRA CARTA DE ACABADOS**

**Iluminación LED Espejo**

**Iluminación LED Cabecero**

\* **BASE DE CAMA OPCIONAL**  
( para todas las medidas de colchón )

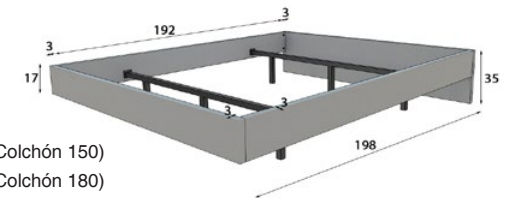

MX56107 (Colchón 150)

MX56109 (Colchón 180)

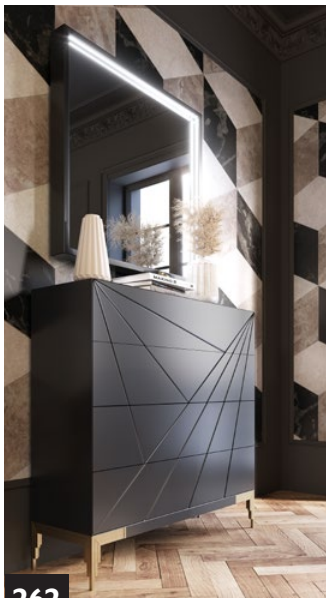

**Cabecero**

Opcional a elegir para camas de 150 y 180

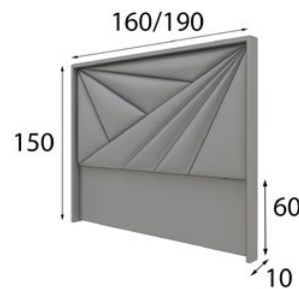

MX7856395

(160cm) MX7856397

(190cm)

**Medidas Disponibles Mesita:**

Opcional a elegir sin coste añadido

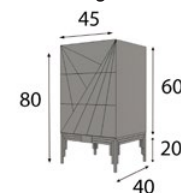

Bancada 41998  
MX7856120

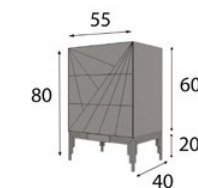

Bancada 41998  
MX7856121

**Medidas Cómoda y Sinfonier:**

Opcional a elegir sin coste añadido

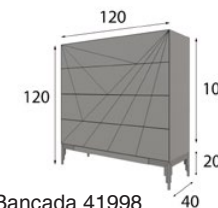

Bancada 41998  
MX7856125

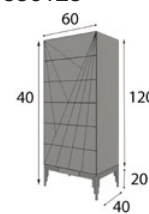

Bancada 41998  
MX7856127

**Medidas Espejo**

Opcional a elegir sin coste añadido

MX57712

MX57710

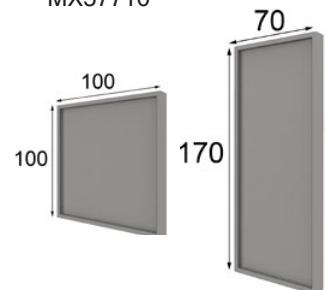



MX78

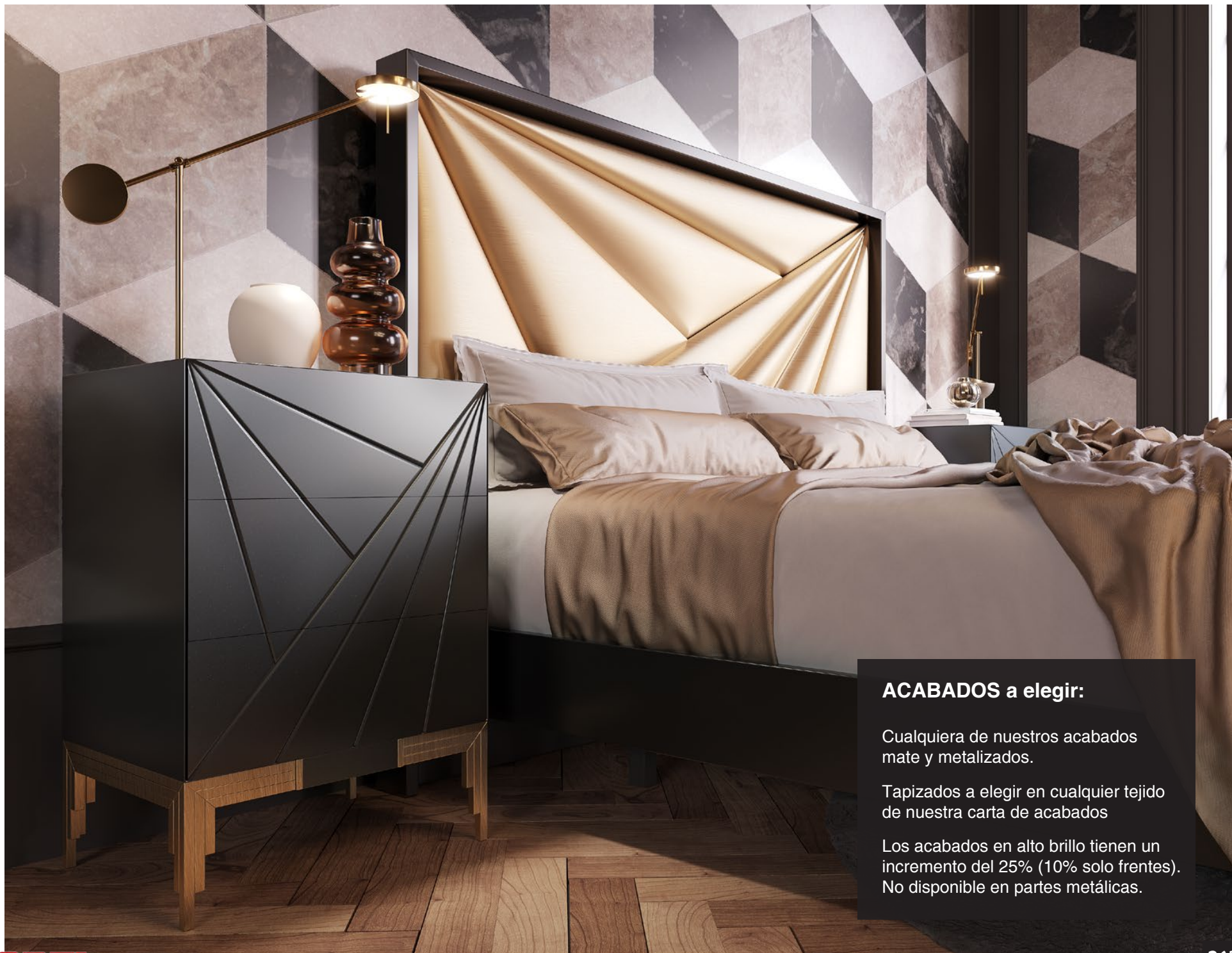

**ACABADOS a elegir:**

Cualquiera de nuestros acabados mate y metalizados.

Tapizados a elegir en cualquier tejido de nuestra carta de acabados

Los acabados en alto brillo tienen un incremento del 25% (10% solo frentes). No disponible en partes metálicas.



**MX78**







# MX79

**Cabecero**  
Medida con fuelle

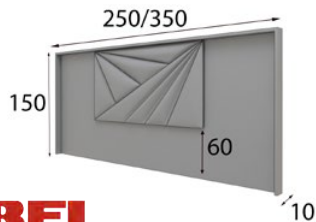

MX7956066

**Medidas Disponibles Mesita:**  
Opcional a elegir sin coste añadido

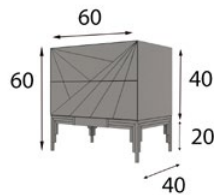

Bancada 41998  
MX7956116

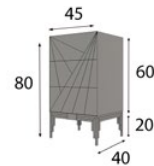

Bancada 41998  
MX7956120

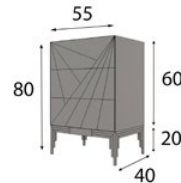

Bancada 41998  
MX7956121

**Medidas Cómoda y Sifonier:**  
Opcional a elegir sin coste añadido

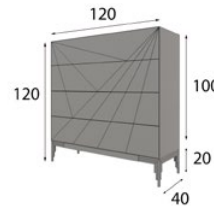

Bancada 41998  
MX7956125

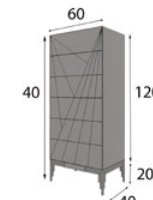

Bancada 41998  
MX7956127

**Medidas Espejo** Opcional a elegir  
sin coste añadido

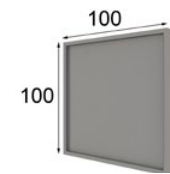

MX57710

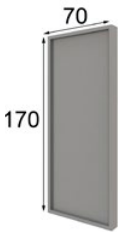

MX57712





**MX79**

muebles  
**INTERMOBEL**

**CABECERO** para camas de 150 y 180 cm

**MESITAS** 3 Cajones ancho 45 y 55 cm / 2 Cajones 60cm

Opcional a elegir:

Comoda + Espejo Cuadrado 100x100cm ó

Sinfonier + Espejo de Pie 70x170cm

**Iluminación LED Espejo**

**Iluminación LED Cabecero**

**\* BASE DE CAMA OPCIONAL**  
( para todas las medidas de colchón)

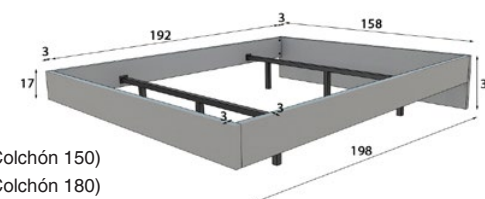

MX56107 (Colchón 150)

MX56109 (Colchón 180)

\* Recargo por cajeadado llaves de luz:

( 2 agujeros en cada lado )

\* Indiquen medidas acotadas para dicho cajeadado.

\* Indiquen medida colchón para ajustar la medida del plafón central.

**ACABADOS a elegir:**

Cualquiera de nuestros acabados mate y metalizados.

Tapizados a elegir en cualquier tejido de nuestra carta de acabados

Los acabados en alto brillo tienen un incremento del 25% (10% solo frentes). No disponible en partes metálicas.



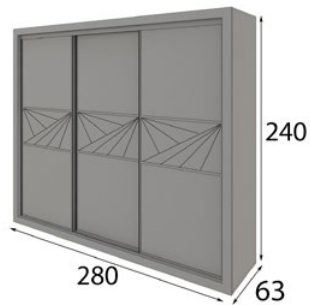
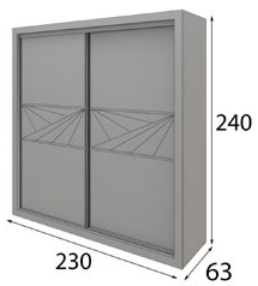

**MX59016**  
**ARMARIO DE 230 X 240 X 63cm**

**MX59015**  
**ARMARIO DE 280 X 240 X 63cm**

**MX59015ESP**  
**ANCHO ENTRE 200 y 280cm**

\* Iluminación LED ( 4 ó 6 Focos )





# MX80

**CABECERO** para camas de 150 y 180 cm

**MESITAS** 3 Cajones ancho opcional 45 o 55 cm

Opcional a elegir:

Comoda + Espejo Cuadrado 100x100cm ó

Sinfonier + Espejo de Pie 70x170cm



**Iluminación LED Espejo**

\* **BASE DE CAMA OPCIONAL**  
( para todas las medidas de colchón )

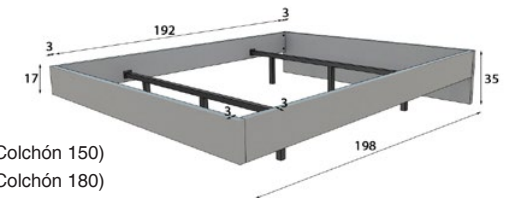

MX56107 (Colchón 150)

MX56109 (Colchón 180)



### Cabecero

Opcional a elegir para camas de 150 y 180

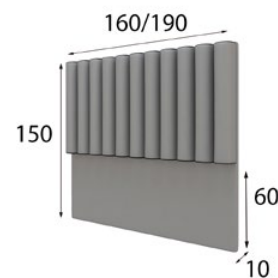

MX8041540

(160cm) MX8041541

(190cm)

### Medidas Disponibles Mesita:

Opcional a elegir sin coste añadido

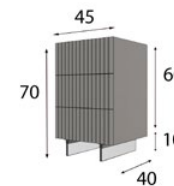

MX8041530

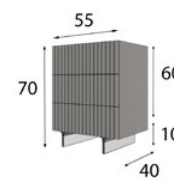

MX8041531

### Medidas Comoda y Sinfonier:

Opcional a elegir sin coste añadido

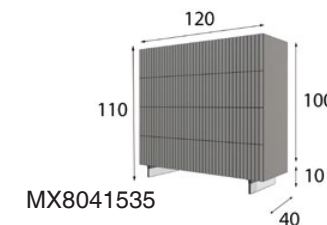

MX8041535

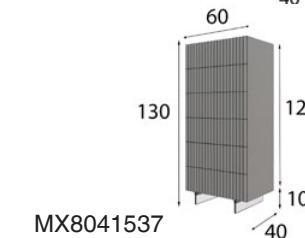

MX8041537

### Medidas Espejo

Opcional a elegir sin coste añadido

MX57712

MX57710

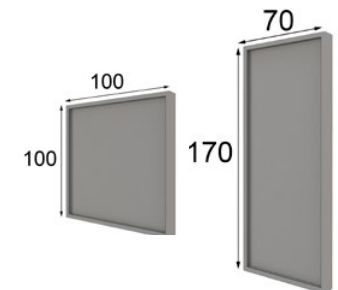

Pata Metacrilato 41977





## MX80

### ACABADOS a elegir:

Cualquiera de nuestros acabados mate y metalizados.

Tapizados a elegir en cualquier tejido de nuestra carta de acabados

Los acabados en alto brillo tienen un incremento del 25% (10% solo frentes).  
No disponible en partes metálicas.

muebles  
**INTERMOBEL**







# MX80



**ACABADOS a elegir:**

Cualquiera de nuestros acabados mate y metalizados.

Tapizados a elegir en cualquier tejido de nuestra carta de acabados

Los acabados en alto brillo tienen un incremento del 25% (10% solo frentes). No disponible en partes metálicas.



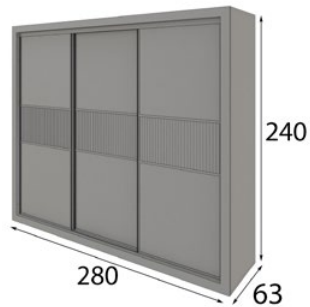
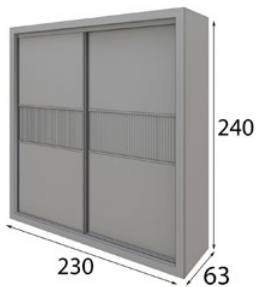

**MX59021**  
ARMARIO DE 230 X 240 X 63cm

**MX59020**  
ARMARIO DE 280 X 240 X 63cm

**MX59020ESP**  
ANCHO ENTRE 200 y 280cm

\* Iluminación LED ( 4 ó 6 Focos )





# MX81

**CABECERO** para camas de 150 y 180 cm

**MESITAS** 3 Cajones ancho opcional 45 o 55 cm

Opcional a elegir:

Comoda + Espejo Cuadrado 100x100cm ó

Sinfonier + Espejo de Pie 70x170cm



**\* BASE DE CAMA OPCIONAL**  
( para todas las medidas de colchón )

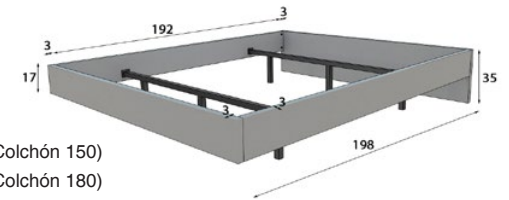

MX56107 (Colchón 150)

MX56109 (Colchón 180)



## Cabecero

Opcional a elegir para camas de 150 y 180

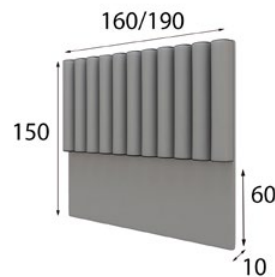

MX8141540

(160cm) MX8141541

(190cm)

## Medidas Disponibles Mesita:

Opcional a elegir sin coste añadido

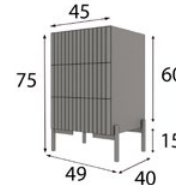

MX8141530

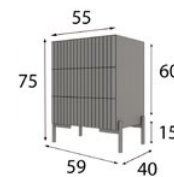

MX8141531

## Medidas Comoda y Sinfonier:

Opcional a elegir sin coste añadido

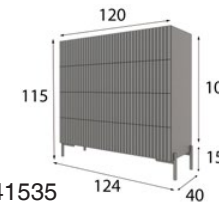

MX8141535

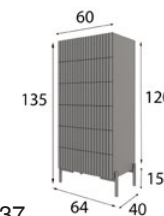

MX8141537

## Medidas Espejo

Opcional a elegir sin coste añadido

MX21054

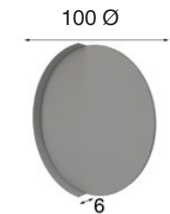

MX21049

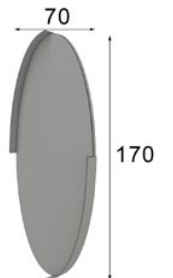

Pata 41976



# MX81

## ACABADOS a elegir:

Cualquiera de nuestros acabados mate y metalizados.

Tapizados a elegir en cualquier tejido de nuestra carta de acabados

Los acabados en alto brillo tienen un incremento del 25% (10% solo frentes).  
No disponible en partes metálicas.

muebles  
**INTERMOBEL**





MX81



INTERMOBEL



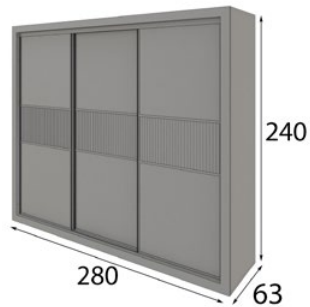
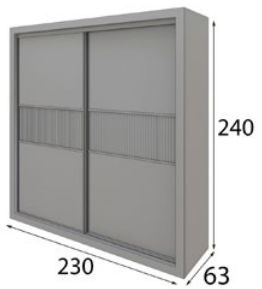

**MX59021**  
**ARMARIO DE 230 X 240 X 63cm**

**MX59020**  
**ARMARIO DE 280 X 240 X 63cm**

**MX59020ESP**  
**ANCHO ENTRE 200 y 280cm**

\* Iluminación LED ( 4 ó 6 Focos )





# MX92

**CABECERO** para camas de 150 y 180 cm

**MESITAS** 3 Cajones ancho opcional 45 o 55 cm

Opcional a elegir:

Comoda + Espejo Cuadrado 100x100cm ó

Sinfonier + Espejo de Pie 70x170cm



**\* BASE DE CAMA OPCIONAL**  
( para todas las medidas de colchón )

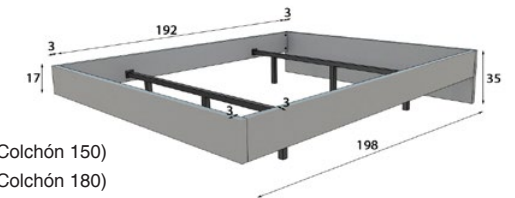

MX56107 (Colchón 150)

MX56109 (Colchón 180)



### Cabecero

Opcional a elegir para camas de 150 y 180

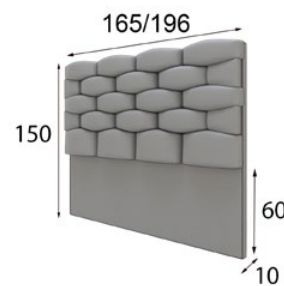

MX9256507

(165cm) MX9256509

(196cm)

### Medidas Disponibles Mesita:

Opcional a elegir sin coste añadido

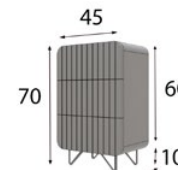

MX9254830

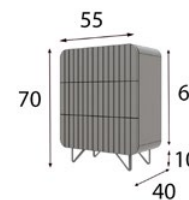

MX9254831

### Medidas Comoda y Sinfonier:

Opcional a elegir sin coste añadido

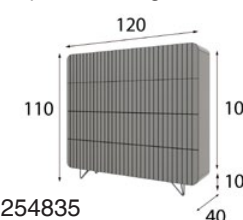

MX9254835

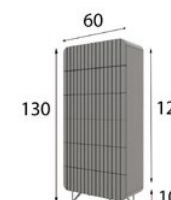

MX9254837

### Medidas Espejo

Opcional a elegir sin coste añadido

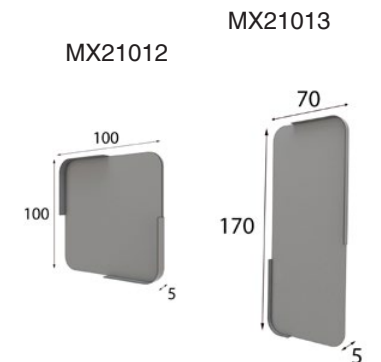

MX21012

MX21013

Pata 41979





**ACABADOS a elegir:**

Cualquiera de nuestros acabados mate y metalizados.

Tapizados a elegir en cualquier tejido de nuestra carta de acabados

Los acabados en alto brillo tienen un incremento del 25% (10% solo frentes). No disponible en partes metálicas.

**MX92**



# MX92







muebles  
GRUPO **INTERMOBEL**

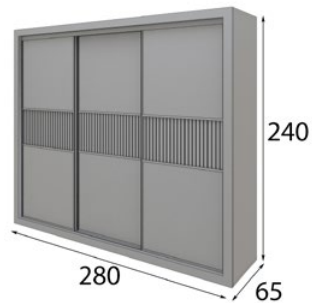
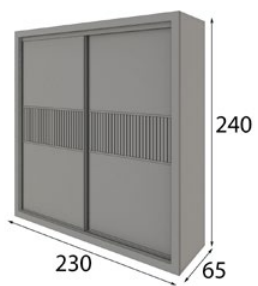

**MX59006**  
ARMARIO DE 230 X 240 X 63cm

**MX59005**  
ARMARIO DE 280 X 240 X 63cm

**MX59005ESP**  
ANCHO ENTRE 200 y 280cm

\* Iluminación LED ( 4 ó 6 Focos )





# MX82

**CABECERO** para camas de 150 y 180 cm

**MESITAS** 3 Cajones ancho 45 y 55 cm / 2 Cajones 60cm

Opcional a elegir:

Comoda + Espejo Cuadrado 100x100cm ó

Sinfonier + Espejo de Pie 70x170cm

**TAPIZADO A ELEGIR** EN CUALQUIERA DE LOS TEJIDOS DISPONIBLES EN NUESTRA CARTA DE ACABADOS



**Iluminación LED Espejo**

\* **BASE DE CAMA OPCIONAL**  
( para todas las medidas de colchón )

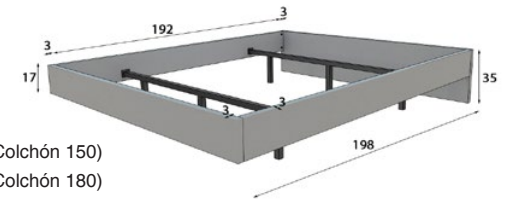

MX56107 (Colchón 150)

MX56109 (Colchón 180)



### Cabecero

Opcional a elegir para camas de 150 y 180

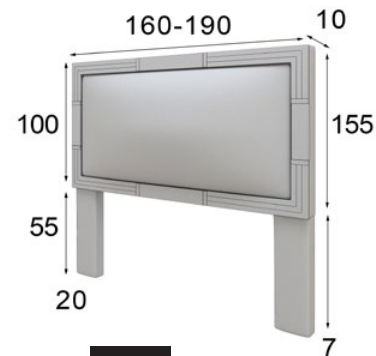

MX8230074

(160cm) MX8230075  
(190cm)

### Medidas Disponibles Mesita:

Opcional a elegir sin coste añadido

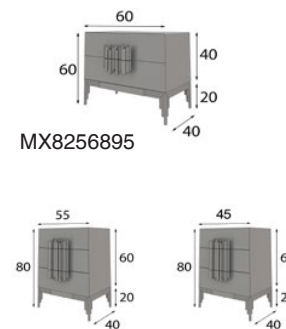

MX8256894

MX8256893

### Medidas Comoda y Sinfonier:

Opcional a elegir sin coste añadido

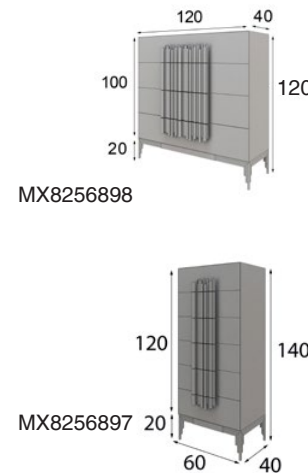

MX8256897

Base 41998

### Medidas Espejo

Opcional a elegir sin coste añadido

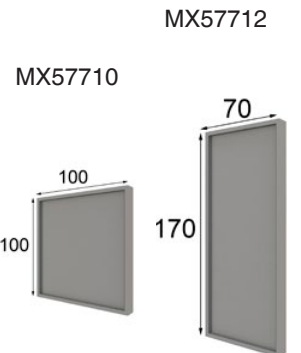

MX57710

MX57712



**ACABADOS a elegir:**

Cualquiera de nuestros acabados mate y metalizados.

Tapizados a elegir en cualquier tejido de nuestra carta de acabados

Los acabados en alto brillo tienen un incremento del 25% (10% solo frentes).  
No disponible en partes metálicas.

**MX82**





MX82

GRUPPO  
m o b i l e s  
**INTERMOBEL**







muebles  
GRUPO **INTERMOBEL**

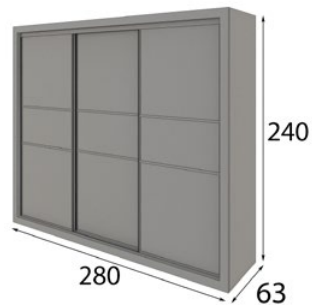
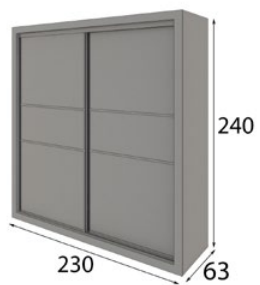

**MX59001**  
ARMARIO DE 230 X 240 X 63cm

**MX59000**  
ARMARIO DE 280 X 240 X 63cm

**MX59000ESP**  
ANCHO ENTRE 200 y 280cm

\* Iluminación LED ( 4 ó 6 Focos )





# MX83

**CABECERO** para camas de 150 y 180 cm

**MESITAS** 3 Cajones ancho 45 y 55 cm / 2 Cajones 60cm

Opcional a elegir:

Comoda + Espejo Cuadrado 100x100cm ó

Sinfonier + Espejo de Pie 70x170cm



**Iluminación LED Espejo**

**BASE DE CAMA OPCIONAL**  
( para todas las medidas de colchón )

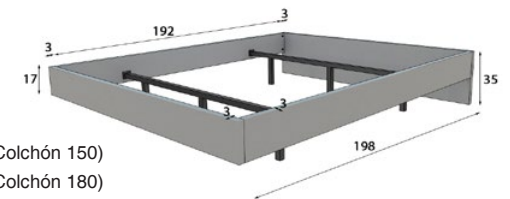

MX56107 (Colchón 150)

MX56109 (Colchón 180)



### Cabecero

Opcional a elegir para camas de 150 y 180

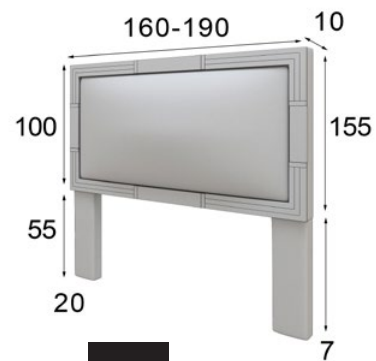

MX8330074

(160cm) MX8330075

(190cm)

### Medidas Disponibles Mesita:

Opcional a elegir sin coste añadido

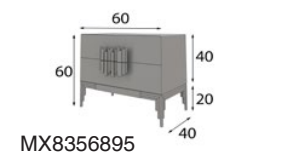

MX8356895

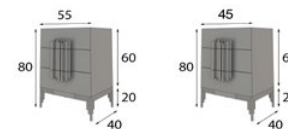

MX8356894

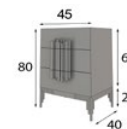

MX8356893

### Medidas Comoda y Sinfonier:

Opcional a elegir sin coste añadido

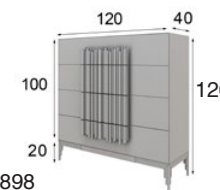

MX8356898

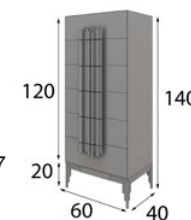

MX8356897

### Medidas Espejo

Opcional a elegir sin coste añadido

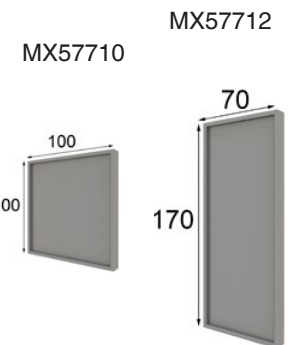

MX57710

MX57712

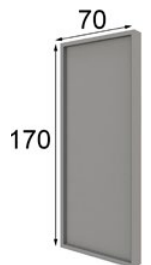





### ACABADOS a elegir:

Cualquiera de nuestros acabados mate y metalizados.

Tapizados a elegir en cualquier tejido de nuestra carta de acabados

Los acabados en alto brillo tienen un incremento del 25% (10% solo frentes). No disponible en partes metálicas.



**MX83**

GRUPO **muebles**  
**INTERMOBEL**



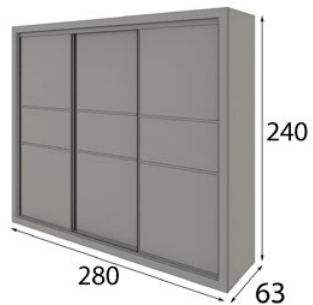
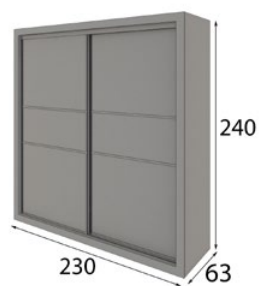

**MX59001**  
**ARMARIO DE 230 X 240 X 63cm**

**MX59000**  
**ARMARIO DE 280 X 240 X 63cm**

**MX59000ESP**  
**ANCHO ENTRE 200 y 280cm**

**\* Iluminación LED ( 4 ó 6 Focos )**



## CARACTERÍSTICAS COLECCIÓN MÀXIMO II

1. Puede elegir cualquiera de nuestros lacados mate y metalizados sin incremento.
2. Tapizados disponibles en cualquiera de los tejidos de nuestra carta de acabados sin incremento.
3. Puede elegir acabado en alto brillo con un incremento del 25% (10% solo frentes) ( \*Sólo frentes en alto brillo lleva un incremento del 10% ). Esta terminación no es posible en partes metálicas.
4. Puede elegir todas las piezas de esta colección por separado excepto las composiciones TV que sólo se venden en conjunto.





muebles  
**FRANCO** **INTERMOBEL**



# MÀXIMO II

franco furniture

Ctra. Córdoba-Málaga, km. 78.54 - Tlf. +34 957 50 15 74 +34 957 50 06 13 - 14900 LUCENA (Córdoba) Spain - email: info@francoehijos.com

[www.francofurniture.es](http://www.francofurniture.es)